

使用说明书 捷达 VS5

使用说明书：
捷达 VS5
Stand: 31.07.2018
Chinesisch VR China: 08.2018
Artikel-Nr.: 182.5C1.TR0.74



1825C1TR074

捷达 VS5 使用说明书

符号说明



该符号表示参阅某章节内含**有**务必遵守的重要说明和安全注意事项 。



该符号表示本章节**未**结束，接下页。



该符号表示本章节**已**结束。



该符号表示车辆处于**必须**尽快停车的紧急情况。



该符号表示**注册**商标。但无此符号并不表示本公司放弃任何相关条款的权利。



此类符号表示参阅本章节或指定页码内的警告说明。提醒您注意可能引发事故和伤害的风险，并说明如何避免风险。



该符号表示参阅本章节或指定页码内所列可能损坏车辆的信息。

危险

以该符号开始的文字说明均与行驶安全性密切相关。如不遵守警告说明，则极易引发事故，严重致伤甚至致死人员。

警告

以该符号开始的文字说明均与行驶安全性密切相关。如不遵守警告说明，则可能引发事故，严重致伤甚至致死人员。

小心

以该符号开始的文字说明均与行驶安全性密切相关。如不遵守警告说明，则可能引发事故，致伤甚至严重致伤人员。

提示

凡以该符号开始的文字说明均表示可能导致车辆损坏的原因。



凡以该符号开始的文字说明均与环境保护密切相关。



凡以该符号开始的文字说明均为某章节的补充说明。

鉴于一汽-大众汽车有限公司会持续对所有车型进行改进，因此，我们保留随时对车轮、设备或技术规格的某一部分进行修改的权利，敬请理解。与交付范围、外观、性能、尺寸、重量、油耗、规范以及汽车功能修改的数据资料均为截止印刷时的正确内容（详情请咨询当地一汽-大众特许经销商）。

未经一汽-大众汽车有限公司的书面同意，不得翻印、复制或翻译本说明书的任何部分。

本公司郑重申明保留著作权法所规定的所有权益及修改的权利。

中国印刷

© 2018 年 07 月 一汽-大众汽车有限公司

衷心感谢您对本公司及本公司产品的信任！

本车技术先进，工艺精良，性能卓越，具有优良的动力性、经济性、舒适性和安全性，并配有众多便利与娱乐功能供您使用。

首次使用本车前，请务必仔细阅读本使用说明书，尽快熟悉本车结构和各种功能、使用方法及本公司有关规定，正确使用和养护车辆，充分利用本车的优良性能，确保安全行驶，保持车辆的自身价值。

本车所有车型均已通过国家强制性产品认证（CCC 认证）。本说明书旨在为用户提供车辆使用和维护方面的说明指导，您所购车辆的具体配置请核对购车合同。如您对本车及本套随车文件有任何疑问，敬请垂询本公司特许经销商，经销商有关人员会竭诚帮助您处理相关事宜。

鉴于一汽-大众汽车有限公司将对车辆不断进行改型和改进，因此，后续车型的装备和性能将会有所变化，恕不另行通知。请您勿以其它版本使用说明书的内容与您所购车辆的装备和性能进行比较，并以两者的差别为依据提出补充装备的要求。如您对所购车辆和使用说明书有不明之处，请咨询本公司特许经销商。请务必随车携带本使用说明书。

一汽-大众汽车有限公司



目录

用户手册编写说明	4	- 驻车灯	61
		- 前照灯	62
		- 车内照明	63
用户手册		视野	
车辆概貌		- 风窗刮水器	63
- 前视图	5	- 后视镜	65
- 侧视图	6	- 防日晒设施	66
- 后视图	7	空调系统	
- 驾驶员侧车门概貌	8	- 采暖、通风、制冷系统	67
- 驾驶员侧概貌	9	驾驶	
- 中控台概貌	11	- 关于驾驶的提示	71
- 前排乘员侧概貌	12	- 起动和关闭发动机	76
- 顶篷上的符号	12	- 发动机自动起停系统	80
驾驶员信息		- 问题解决方案	81
- 组合仪表中的警报/指示灯	13	- 手动变速箱：挂挡	81
- 组合仪表	14	- 自动变速箱	82
- 操作组合仪表	21	- 转向系统	85
安全注意事项		驾驶辅助系统	
- 一般提示	22	- 定速巡航系统（GRA）	87
- 正确安全就坐	23	- 车速限制器	88
- 安全带	24	- 自适应巡航系统（ACC）	89
- 安全气囊系统	30	- 预碰撞安全系统（Front Assist）	93
- 儿童安全乘车	34	驻车和驶出辅助	
- 遇紧急情况操作须知	40	- 驻车	96
打开和关闭		- 驻车制动器	96
- 钥匙套件	42	- 驻车辅助系统的安全操作须知	97
- 无钥匙启闭锁/启动系统 Keyless Access （无钥匙进入）	43	- 驻车距离警报系统	98
- 车门与中央门锁系统	44	- 后视影像系统	99
- 尾门	47	- 制动辅助系统	101
- 电动门窗	49	实用装备	
- 滑动/外翻式天窗	51	- 储物空间	103
方向盘		- 饮料杯架	105
- 调整方向盘位置	52	- 烟灰缸	105
座椅和头枕		- 电源插座及 USB 供电接口	106
- 前排座椅	53	数据传输	
- 后排座椅	55	- 网络安全	107
- 头枕	56	- 电缆接口和无线接口	108
- 座椅功能	58	- App-Connect	108
车灯		运载物品	
- 转向信号灯	59	- 物品装载须知	109
- 行车灯	59	- 行李箱盖板	109
- 前照灯远光	61	- 行李箱底板	110

- 行李箱内装备	110	- 整车性能参数	166
- 车顶行李架	110	- 车辆额定重量及车桥额定重量	167
燃油和排气净化系统		- 座椅前后位置和靠背角状态	168
- 燃油使用的安全提示	111	- 四轮定位参数	168
- 燃油品种和添加燃油	111	- 制动系统相关数据	169
- 排气净化系统	113	- 车轮与轮胎相关数据	169
自己动手		- 燃油箱加注量	169
- 随车工具	114	- 燃油消耗率及 CO ₂ 排放率	169
- 风窗刮水器刮水片	115		
- 更换灯泡	116	使用的缩写	171
- 更换保险丝	118		
- 用跨接电缆起动发动机	120		
- 牵引起动和牵引	122		
检查并添加			
- 发动机舱内	125		
- 车用油液和易耗件	128		
- 检查和添加风窗清洗液	129		
- 发动机机油	129		
- 发动机冷却液	132		
- 制动液	134		
- 12 伏车载蓄电池	135		
车轮和轮胎			
- 胎压监测系统	139		
- 车轮和轮胎须知	140		
- 车轮盖板	150		
- 更换车轮	150		
车辆养护和清洁			
- 车辆养护和清洁	155		
- 附件、改装、维修和零部件更换	159		
用户信息			
- 控制单元里储存的信息	162		
- 标签和标牌	162		
- 前风窗玻璃上的通讯窗口	163		
- 空调设备中的油液	163		
- 收音机接收和天线	163		
- 电气系统部件保护功能	163		
- 一致性申明	164		
- 旧蓄电池和电子设备的废弃处理	164		
- 旧车回收和报废处理	164		
技术数据			
- 技术数据说明	165		
- 数据标牌和发动机编号字母	165		
- 车辆识别代号	165		
- 发动机参数	166		
- 整车尺寸	166		

用户手册编写说明

- 本使用说明书适用于捷达 VS5 所有车型和版本。
- 本使用说明书末尾附有一**缩写词表**，用以说明缩写词的含义。
- **除特殊说明外**，本使用说明书中关于车辆方位的说明（前、后、左、右）均以车辆行驶方向为准。
- 本使用说明书里的**插图**为示意图，用以帮助您了解车辆，仅作一般性指导，故可能与您所购车辆略有不同。
- 本使用说明书仅适用于**左置方向盘车辆**，右置方向盘车辆的操作机构可能与本使用说明书插图所示或文字说明不同。
- 本手册出版后本公司对车辆所做的任何技术改进请参阅随车文件夹里的**补充说明手册**。

本手册介绍本车所有车型及可能配备的所有设备，不注明其属选装装备，还是标准装备。因此，您所购车辆可能没有本手册介绍的某些装备，或仅在某些特定市场里销售的车辆方配有这些装备。您所购车辆的装备配置请核对购车合同，有关详情请咨询本公司特许经销商。

使用说明书所列所有技术数据适用于本手册出版时的情况，因本公司对车辆不断进行改型和改进，故您所购车辆的技术数据可能与本手册所列数据有所不同，请勿以技术数据、插图和说明的差异向本公司提出法律诉求。

请务必随车携带全套随车文件，随时备用。如将本车转售他人或借予别人，务必将全套随车文件交给新车主。

随车文件夹里应包含下列标准手册：

- 使用说明书
- 保养手册
- 首次免费保养凭证
- 售前检查证明

随车文件夹里可能包含的辅助手册（选装设备）：

- 补充说明
- 信息娱乐系统使用说明
- 三包凭证
- **其它补充说明**



车辆概貌

前视图



图 1 前部概貌

图 1 说明:

① 前风窗:	
— 车辆识别代号.....	165
— 前风窗刮水器.....	63、115
— 车内后视镜上的雨量光线传感器.....	64、156
— 车灯功能传感器.....	60、156
② 发动机舱盖开启手柄.....	125
③ 前照灯.....	59
④ 驾驶辅助系统雷达传感器.....	156
⑤ 日间行车灯.....	59、116
⑥ 盖板后: 前部牵引环安装孔.....	122
⑦ 驾驶辅助系统传感器.....	156、87

侧视图

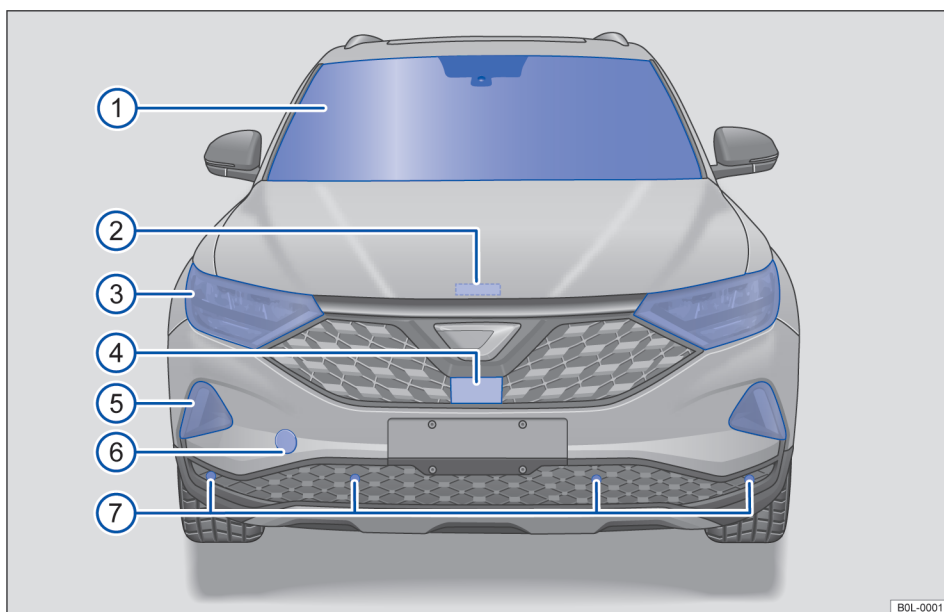

图 2 右侧概貌

图 2 说明:

① 燃油箱盖板.....	111
② 车顶装饰条.....	156
③ 车门外部开启拉手.....	44
④ 车外后视镜.....	66
- 辅助转向信号灯.....	59
- 环境照明装置（取决于车型装备）.....	
⑤ 车辆举升点.....	150 ◀

后视图

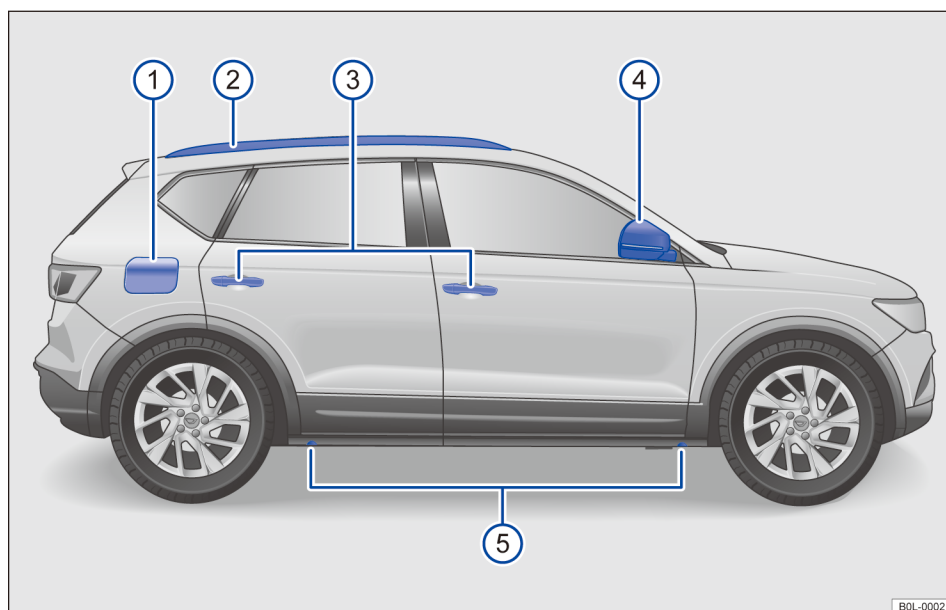

图 3 后部概貌

图 3 说明:

① 高位制动灯	
② 后风窗:	
- 后风窗加热器.....	67
- 后风窗天线	
- 后风窗刮水器	63、115
③ 用于打开尾门的按钮:	
- 后视影像系统摄像头.....	87
- 牌照灯.....	116
④ 组合尾灯.....	59、116
⑤ 驾驶辅助系统传感器.....	156
⑥ 盖板后: 牵引环支座.....	122

驾驶员侧车门概貌

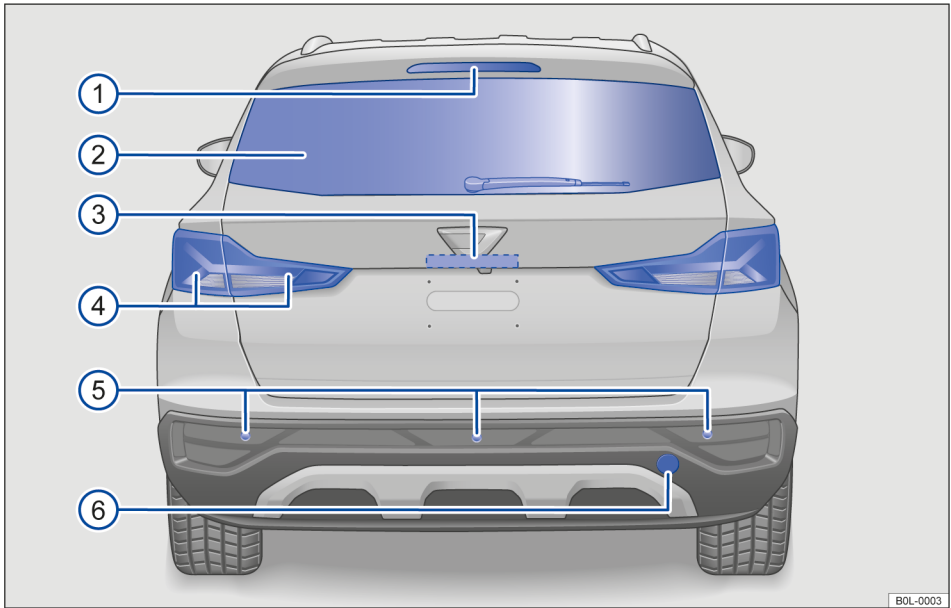

图 4 驾驶员侧车门操作机构概貌

图 4 说明:

① 操作机构区域:	
- 车外后视镜调整按钮.....	66
- 电动门窗操作按钮.....	45
- 用于闭锁和解锁车辆的中央门锁按钮.....	44
② 车门开启拉手.....	44
③ 储物舱或反光警示马甲存放舱.....	103

驾驶员侧概貌

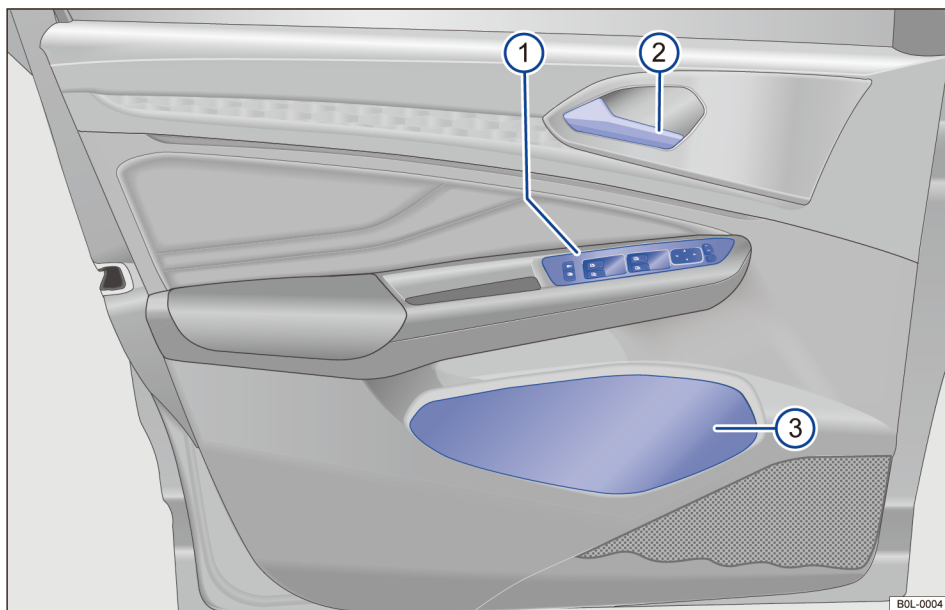

图 5 驾驶员侧概貌

图 5 说明:

① 发动机舱盖开启手柄.....	125
② 转向柱调整杆.....	52
③ 保险丝盒盖板.....	118
④ 车灯开关.....	59
⑤ 转向信号灯和前照灯远光操纵杆.....	59
- 带用于驾驶辅助系统的开关和按钮.....	87
⑥ 空调出风口.....	67
⑦ 组合仪表.....	14
- 带警报/指示灯.....	13
⑧ 风窗刮水器和清洗器操纵杆.....	63
⑨ 多功能方向盘上的操作元件:	
- 带用于操作菜单的按钮.....	14
- 操作驾驶辅助系统 (取决于车型装备).....	21、87
- 音频 ◀ ▶	
- 打开电话菜单或接听电话 📞	
- 音量调节 🔊 🔇	
- 激活语音控制 🗣️ (取决于车型装备)	
⑩ 喇叭	
⑪ 点火开关.....	76 ▶

⑫ 驾驶员正面安全气囊.....	30
⑬ 踏板.....	71 ◀

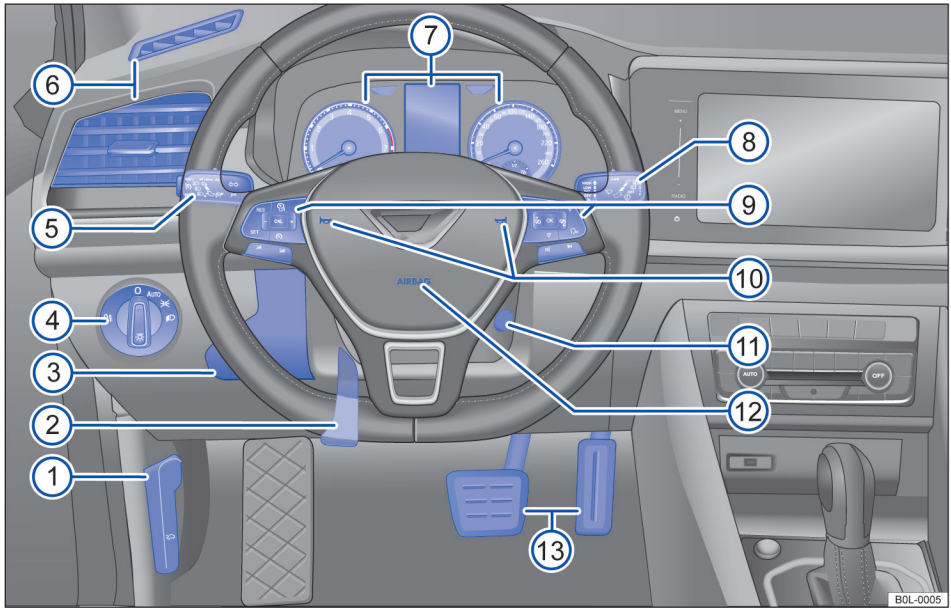
中控台概貌



图 6 中控台上部概貌



图 7 中控台下部概貌

图 6 说明:

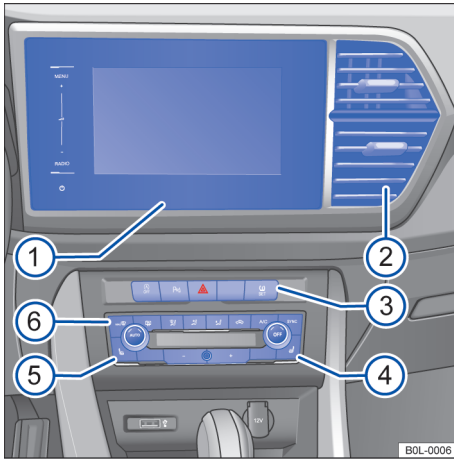
① 信息娱乐系统 → 手册 信息娱乐系统	
② 空调出风口	67
③ 操控按钮:	
- 危险警报灯	40
- 驾驶辅助系统	87
- 发动机自动启停系统	80
- 胎压监测系统	139
④ 右前座椅加热按钮	70
⑤ 左前座椅加热按钮	70
⑥ 空调、加热和通风系统操作元件	67

图 7 说明:

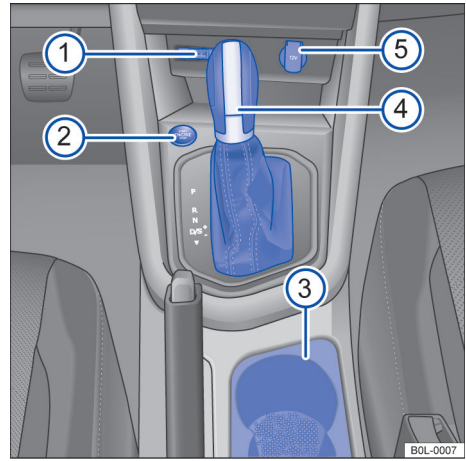
① 多媒体接口 → 手册 信息娱乐系统	
② 起动/停机按钮	77
③ 带饮料杯架的储物盒	103
④ 操纵杆:	
- 自动变速箱	82
- 手动变速箱	81
⑤ 12V 电源插座 (取决于车型装备)	105、106 ◀

前排乘员侧概貌



图 8 前排乘员侧概貌

图 8 说明:

① 仪表板里前排乘员正面安全气囊安装位置.....	30
② 空调出风口.....	67
③ 储物箱开启拉手.....	103 <

顶篷上的符号

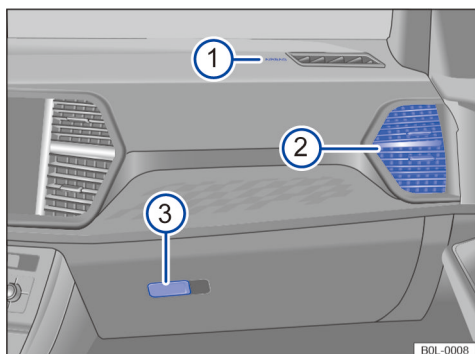
符号	含义
	车内照明灯和阅读灯按钮 → 第 63 页
	滑动/外翻式天窗开关 → 第 51 页

驾驶员信息

组合仪表中的警报/指示灯

警报/指示灯用于指示各种不同警报、故障或某些功能。打开点火开关时某些警报/指示灯将点亮，一旦发动机开始运转或车辆处于行驶状态时，警报/指示灯应熄灭。

根据车型配置，组合仪表可能显示符号，而非警报灯。

根据车型配置，某些警告灯和指示灯不是在所有车型上均适用。

关于车灯开关内指示灯点亮的详细说明请参阅“车灯”章节描述 → 第 59 页。

符号	含义
	中央警报灯：务必严格遵守组合仪表显示屏显示的辅助信息。
	手制动器已拉紧 → 第 96 页。
	制动系统发生故障 → 第 102 页。
	电动-机械转向系统发生故障 → 第 86 页。
	驾驶员或前排乘员未系安全带 → 第 25 页。
	预碰撞安全系统 (Front Assist) 发出撞车警报 → 第 94 页。
	踏下制动踏板。
	冷却液 → 第 19 页。
	发动机机油压力 → 第 132 页。
	发电机故障 → 第 138 页。
	中央警报灯：务必严格遵守组合仪表显示屏显示的辅助信息。
	制动摩擦片过度磨损。
	电子稳定程序 (ESC) 或驱动防滑系统 (ASR) → 第 102 页。
	关闭驱动防滑系统 (ASR) → 第 102 页。
	防抱死制动系统 (ABS) 故障 → 第 102 页。
	后雾灯处于打开状态 → 第 60 页。

符号	含义
	排气系统发生故障 → 第 114 页。
EPC	发动机管理系统发生故障 → 第 79 页。
	电动-机械转向系统功能降低 → 第 86 页。
	胎压监测系统 → 第 140 页。
	燃油箱内几乎无燃油 → 第 19 页。
	安全气囊和安全带收紧器发生故障 → 第 31 页。
	转向信号灯 → 第 59 页。
	踏下制动踏板。
	定速巡航装置 (GRA) → 第 87 页 或自适应巡航系统 (ACC) → 第 91 页或 车速限制器 → 第 88 页。
	前照灯远光或前照灯闪光器 → 第 61 页。
	自适应巡航系统 (ACC) 不可用 → 第 92 页。
	预碰撞安全系统 (Front Assist) 已关闭 → 第 95 页。
	车辆行车灯发生故障 → 第 60 页。
	发电机故障 → 第 138 页。
	定速巡航装置 (GRA) → 第 87 页 或自适应巡航系统 (ACC) → 第 91 页。
	自适应巡航系统 (ACC) → 第 91 页。
	前部辅助系统 (Front Assist) 车距报警 → 第 94 页。
	定速巡航装置 (GRA) 有故障 → 第 87 页。
	车速限制器已激活 → 第 88 页。
	保养周期提示器/下次保养即将到期 → 第 20 页。
	环境温度低于 +4°C → 第 15 页。

符号	含义
	发动机自动起停系统已激活 →第 80 页。
	发动机自动起停系统不可用 →第 80 页。
	正在起发动动机。
	注意阅读随车文件里的相关说明。

警告

务必注意点亮的警报/指示灯和显示的文字信息，否则极易途中抛锚，引发事故，严重致伤人员。

- 切勿忽视警报灯或文本信息发出的警报！
- 尽快停车，操作时须注意安全

- 显示屏显示 15
- 组合仪表中的菜单 16
- 行驶数据（多功能显示） 16
- 警报和信息文本 17
- 疲劳警示（建议停车休息） 18
- 时间 18
- 燃油表 19
- 发动机冷却液温度表 19
- 保养周期显示 20

本车装备了模拟组合仪表。

12 伏车载蓄电池电量过低或更换蓄电池时，起发动动机后某些系统设置（如时间、日期、个人便捷设置和编程）可能会被更改或删除。将蓄电池充足电后，重新检查和更新系统设置。

警告

驾车行驶时切勿分散注意力，否则极易引发事故，致伤人员！

- 车辆行驶时切勿操作组合仪表上的按钮。
- 只在车辆静止时，方可进行组合仪表显示屏和信息娱乐系统屏幕显示的所有设置，以降低发生事故和人员受伤的风险。

组合仪表

主题引言

该章节包含有关下列主题的信息：

- 模拟组合仪表 14
- 发动机转速表 15

模拟组合仪表

注意本章节开始处第 14 页上的



图 9 仪表板中的模拟组合仪表（类型一）



图 10 仪表板中的模拟组合仪表（类型二）

仪表说明 → 图 9/→ 图 10:

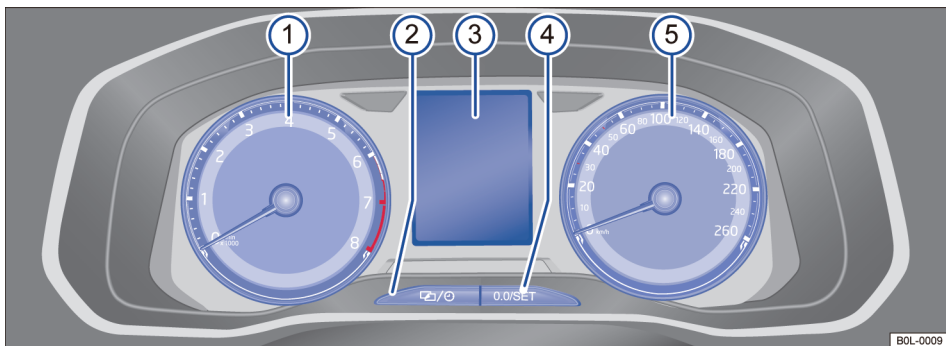
- ① 发动机转速表（仪表刻度值 x 1,000 即为发动机每分钟转数）→ 第 15 页
- ② 菜单按钮
- ③ 显示屏 → 第 15 页
- ④ 回零/调整按钮。
- ⑤ 车速表
- ⑥ 燃油表 → 第 19 页
- ⑦ 发动机冷却液温度表 → 第 19 页

发动机转速表

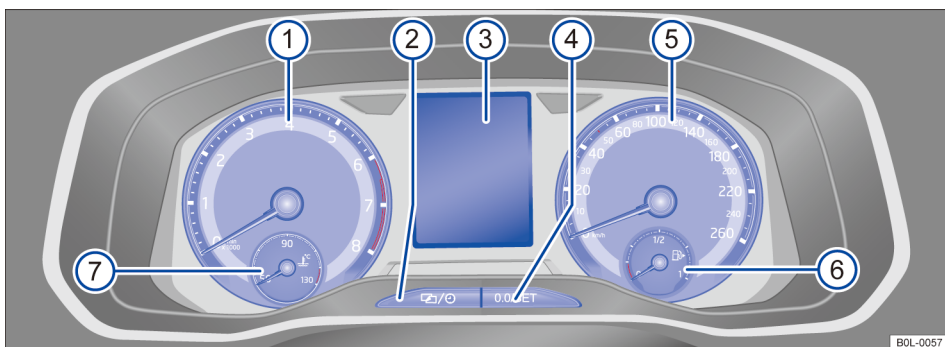
注意本章节开始处第 14 页上的 ▲。

发动机转速表

表盘上红色区域的始点表示各速挡下发动机的最高允许转速。发动机经正确磨合并达到正常工作温度时方能以最高允许转速短时运转。指针到达红色区域前应换入临近高档或将变速杆移入挡位 D/S，或松开油门踏板 → ④。

提示

- 在发动机处于冷态时，要避免发动机转速过高、油门全开以及发动机负荷较大。
- 发动机转速表的指针只可短时处于表盘的红色区域，否则，可能损坏发动机。

 及时换入临近高档有助于节省燃油，降低发动机运转噪音。

显示屏显示

注意本章节开始处第 14 页上的 ▲。

组合仪表显示屏的可能显示

组合仪表显示屏显示的信息种类取决于车型配置：

- 车门、发动机舱盖和尾门未关闭
- 警报和文本信息
- 行驶里程
- 行驶时间 → 第 18 页
- 环境温度
- 变速杆位置显示
- 换挡提示 → 第 72 页
- 行驶数据显示（多功能显示（MFD））→ 第 16 页
- 保养周期显示 → 第 20 页
- 车速限制警报 → 第 16 页
- 发动机自动起停系统状态显示 → 第 80 页
- 驾驶辅助系统显示 → 第 87 页

车门、发动机舱盖和尾门未关闭

在车辆已解锁或处于行驶状态时，组合仪表即显示车门或发动机舱盖或尾门是否处于打开状态。某些情况下，系统还会发出提示音。不同型号组合仪表的显示项可能不同。

变速杆位置（自动变速箱）

选定的变速杆位置显示在变速杆旁和组合仪表显示屏上。如变速杆处于位置 D/S 或处在 Tiptronic 手动换挡模式时，显示屏显示当前速挡 → 第 82 页。

环境温度显示

取决于车型装备，如环境温度降至 +4°C 以下，显示屏除显示温度外，还会显示一雪花符号 ❄️（薄冰警报）。该符号一直显示到环境温度升高至 +6°C 以上 → ▲。

车辆处于静止状态或以较低速度行驶时，由于发动机的热辐射效应，温度显示值可能略高于实际环境温度。

温度测量范围为 -45°C 至 +76°C。

换挡提示器

为降低油耗，车辆行驶时显示屏可能显示建议选择可节省燃油的速挡 → 第 72 页。

行驶里程显示

总里程表记录车辆已行驶总里程。

单程里程记录仪 (trip) 显示自上次单程里程记录仪清零后车辆的行驶距离。

– 短按组合仪表上的按钮 **0.0 /SET** 可将单程里程记录仪清零 → 第 14 页。

发动机自动起停系统状态显示

组合仪表显示屏中显示发动机自动起停系统的前状态信息 → 第 80 页。

警告

环境温度在零度左右时街道和桥梁就可能结冰。

- “雪花符号”表示存在薄冰危险。
- 环境温度高于+4°C，即使显示屏未显示表示薄冰警报的雪花符号，道路也可能结冰。
- 切勿仅依赖显示屏显示的环境温度判断路面是否结冰！

i 本公司备有不同型号的组合仪表，故各车型组合仪表的类型和显示项可能不同。如组合仪表显示屏无警报或信息文本显示功能，则仅用警报/指示灯指示车辆故障。

i 如系统探测到数个故障，每个故障警报符号将依次显示数秒钟。故障符号一直显示至该故障被排除。

i 如点火开关处于打开状态下显示屏显示故障警报信息，则不能按上述方法进行某些设置，或显示屏可能显示错误信息。发生这种情况时应尽快驾车到本公司特许经销商处排除故障。

组合仪表中的菜单

注意 本章节开始处第 14 页上的 ▲。

大众信息系统菜单的范围和布置取决于车辆电子系统及整车配置。

本公司特许经销商可根据车辆装备对相关功能进行编程或更改，建议由本公司特许经销商承担此项工作。

某些菜单项只能在车辆静止时调出。

行驶数据 → 第 16 页

驾驶辅助系统

■ 前部辅助系统打开/关闭 → 第 93 页

■ 巡航模式

– ACC（仅显示）→ 第 89 页

– 车速限制器（仅显示）→ 第 88 页

本车状态 → 第 17 页。

行驶数据（多功能显示）

注意 本章节开始处第 14 页上的 ▲。

行驶数据（多功能显示）显示车辆各种行驶数据和油耗数据。

切换显示项

按压多功能方向盘中的按钮 **△** 或 **▽**

→ 第 21 页。

切换行驶数据存储器

按压多功能方向盘中的按钮 **OK**。

存储器 1/自启动

若中断行驶时间超过两个小时，系统自动删除存储器里的数据。

存储器 2/自上次加油后

显示和储存收集到的行驶和油耗数据。添加燃油时系统自动删除存储器里的数据。

存储器 3/累计

该存储器收集任意多次单程旅程行驶数据。取决于组合仪表型号，存储器收集的行驶时间最高可达 19 小时 59 分钟或 99 小时 59 分钟，行驶里程最高可达 9,999.9km。若行驶时间或行驶里程超过上述三个最大数值中的任意一个¹⁾，系统自动删除该存储器里的行驶数据。

手动清空行驶数据存储

- 选择要删除的存储器。
- 按住多功能方向盘中的按钮 **OK** 约 2 秒钟。

当前油耗

车速高于 5Km/h 时显示屏显示百公里油耗 (L/100Km)；车速低于 3Km/h 时则以每小时油耗 (L/h) 显示当前燃油消耗率。

平均消耗

起步行驶约 300m 后显示屏方显示平均油耗。

续驶里程

在当前行驶条件剩余燃油可行驶大约里程数。

行驶时间

以小时 (h) 和分钟 (min) 显示打开点火开关后的已行驶时间。

行驶里程

显示打开点火开关后已行驶的里程 (km)。

平均车速

起步行驶约 100m 后显示屏方显示平均车速。

数字车速

以数字形式显示当前行驶车速 (Km/h)。

冷却液温度

取决于车型装备，冷却液温度可在显示屏中以数字形式显示。冷却液温度显示范围为 -45°C 至 +130°C。

设置超速报警

- 选择显示 **— km/h 时车速报警**。
- 按压多功能方向盘中的按钮 **OK**，可将当前车速作为报警车速储存在系统里并激活警告。

- 如需要，可在约五秒内用多功能方向盘中的按钮 **Δ** 或 **▽** 来调节车速。然后按压按钮 **OK**，或等待几秒钟，即可储存车速和激活警报。

- 如需关闭车速报警，再次按压按钮 **OK**，可删除存储的车速。

可在 30 km/h 至 250 km/h 的车速范围内设置警告。

警报和信息文本

注意 本章节开始处第 14 页上的 **▲**。

点火开关打开时或车辆行驶时系统检查某些部件及功能。组合仪表显示屏通过显示附带文本信息红色和黄色警报符号指示车辆故障 → 第 13 页，某些情况下还会发出提示音。不同型号组合仪表的显示项可能不同。

取决于车型装备，还可手动调出当前待处理故障列表。通过选择**本车状态** 菜单项可调出故障列表 → 第 16 页。

1 级警报 (红色) 符号闪亮或点亮 - 有时同时发出提示音。 **切勿继续行驶!** 车辆处于危险状态。检查故障，并排除故障原因。必要时请专业人员协助解决。

2 级警报 (黄色) 符号闪亮或点亮 - 有时同时发出提示音。如出现功能故障或车用油液储量不足，可能损坏车辆或导致车辆抛锚。尽快检查故障。必要时请专业人员协助解决。

文本信息 车辆相关过程处理方式的相关信息。

i 如系统探测到数个故障，每个故障警报符号将依次显示数秒钟。故障符号一直显示至该故障被排除。

i 如点火开关打开时显示屏显示故障警报信息，则不能按上述方法进行某些设置，或显示屏可能显示不同信息。此时须尽快驾车到本公司特许经销商处排除故障。

¹⁾ 取决于组合仪表型号

疲劳警示（建议停车休息）

注意本章节开始处第 14 页上的 。



图 11 组合仪表显示屏：疲劳警示符号

驾驶员疲劳警示系统根据车辆行驶状态识别驾驶员是否已处于疲劳状态，如驾驶员处于疲劳状态，系统会立即警示驾驶员。

工作原理及操作方法

车辆起步行驶后，疲劳识别系统即开始对驾驶员的驾驶状态进行判断，并以此评估驾驶员的疲劳程度。系统持续对驾驶员的疲劳程度与车辆实际行驶状态进行比较。如系统发现驾驶员处于疲劳状态，则会发出警报声，并在组合仪表显示屏上显示相应信息 → 图 11，警示驾驶员注意。组合仪表显示屏显示相应信息约 5 秒钟，必要时，可能再显示一次，系统存储最后显示的信息。

按压多功能方向盘上的  按钮，即可关闭组合仪表显示屏显示的信息 → 第 21 页。通过多功能显示可重新显示该信息 → 第 17 页。

工作条件

车辆以 60 km/h 至 200 km/h 车速行驶时系统方能通过车辆行驶状态评估驾驶员的疲劳程度。

系统局限性

驾驶员疲劳警示系统有其一定的系统局限性，因此，发生以下行驶情况时系统可能无法正确识别驾驶员的驾驶状况：

- 车速低于 60 km/h 时
- 车速高于 200 km/h 时
- 沿多弯道路段行驶时
- 在劣质路面上行驶时
- 遇恶劣天气时
- 以运动风格驾驶车辆时
- 驾驶员注意力分散时

在下列情况会复位疲劳警示系统：

- 关闭点火开关
- 驾驶员解开安全带和打开驾驶员侧车门
- 车辆原地停留时间超过 15 分钟

车辆长时间低速行驶（车速低于 60 km/h）时，驾驶员疲劳驾驶警示系统自动复位。如提高车速，车速高于上述车速时，系统会重新评估驾驶员的驾驶状况。

警告

切勿利用驾驶员疲劳警示系统提供的额外方便功能冒险行驶—谨防引发事故！长途行驶时应定期中途休息，休息时间应足够长。

- 驾驶员应始终确保自己的身体状态适于驾驶。
- 切勿在疲劳状态下驾驶车辆。
- 系统并非总能在任何情况下均能发现驾驶员已处于疲劳状态，请仔细阅读本手册“系统局限性”一节的相关说明。
- 个别情况下，系统可能会将合适的驾驶操作误解为驾驶员处于疲劳状态。
- 系统不会对驾驶员“瞌睡”状态发出紧急警报！
- 务必注意观察组合仪表显示屏显示的相关信息，并按要求操控车辆。









 驾驶员疲劳警示系统仅适用于在高速公路和良好的硬路面上行驶。

 如系统存在故障，则应尽快到本公司特许经销商处检查系统。

时间

注意本章节开始处第 14 页上的 。

通过组合仪表设置时间

- 按压组合仪表上的按钮  直至显示屏显示文字时间 → 第 14 页。
- 松开按钮 。显示屏显示当前时间，并进入小时设定模式。
- 反复按压按钮 ，直至显示出所需的小时数。按住按钮  可快速调整小时值。
- 设定完小时值后按压按钮  显示屏进入分钟设定模式。
- 反复按压按钮  直至显示所需分钟值。按住按钮  可快速调整分钟值。
- 松开按钮  或按压按钮 ，结束时钟设定。

燃油表

注意本章节开始处第 14 页上的 。



图 12 组合仪表（类型一）中的燃油油量表



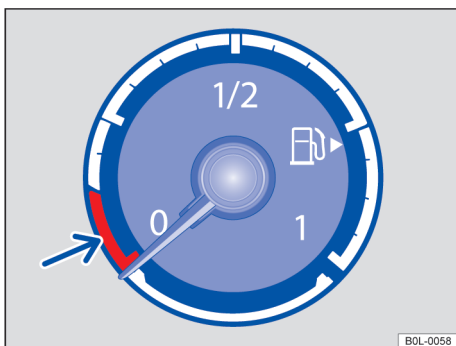

图 13 组合仪表（类型二）中的燃油油量表

燃油箱内即将无燃油。

黄色警报灯点亮。车辆使用备用燃油（箭头指向区）行驶 → 。

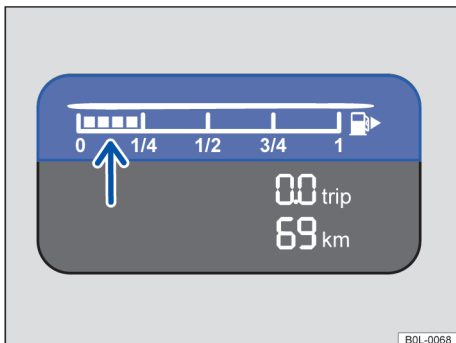
- 尽快添加燃油。

加油口盖未正确关闭

取决于车型装备，组合仪表可能会显示文本信息检查油箱盖。

- 尽快安全停车，并关闭发动机和点火开关；
- 打开油箱盖板，并旋出加油口盖。
- 将加油口盖重新顺时针旋入油箱加注口，并听到其卡定声。
- 关闭油箱盖板。

重新打开点火开关后，即使加油口盖已正确关闭，但该文本信息仍可能在组合仪表显示屏上显示，此为正常现象，不必担心。系统再次完成对油箱密封性检测并确认良好后，该文本信息自动消失。

如组合仪表显示屏上同时显示该文本信息与警报灯 ，此时应尽快驾车到就近的本公司特许经营商处检查发动机及燃油系统。

警告

燃油箱内的燃油油位过低，行驶途中可能导致车辆突然抛锚，引发严重伤亡事故！

- 燃油油位过低时可能导致发动机燃油系统不规则供油，车辆沿山路上下坡行驶时极易熄火。
- 如发动机因燃油供应不足或燃油供应不规律，运转可能不平稳或完全熄火，转向系统、所有智能驾驶辅助系统及制动辅助系统均将不起作用。
- 燃油箱内剩 1/4 燃油时即应添加燃油，避免车辆行驶至燃油箱内无燃油而抛锚。

提示

切勿行驶至燃油箱内燃油完全耗尽！因不规则供油可能导致发动机熄火或回火，未燃燃油进入排气系统，损坏催化转换器！

 燃油表里加油机符号旁的小箭头用于指示燃油箱盖板在车辆上的方位。

发动机冷却液温度表

注意本章节开始处第 14 页上的 。



图 14 组合仪表中的发动机冷却液温度表

取决于车型装备，发动机冷却液温度可通过冷却液温度表或在组合仪表显示屏中以数字形式显示。

- Ⓐ 低温区。发动机尚未达到工作温度。避免发动机大负荷高转速运转，直至发动机达到工作温度。
- Ⓑ 正常温度区。
- Ⓒ 警报温度区。在发动机负荷较大（特别是环境温度较高）时，指针也可能指向警告区。

发动机冷却液

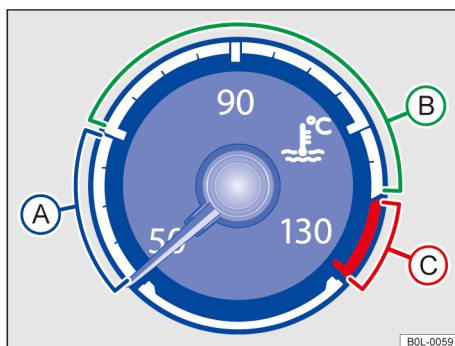
警报灯点亮且中央警报灯闪烁红色。

冷却液液位不正常或发动机冷却液系统有故障。

切勿继续行驶！

- 立即停车，关闭发动机并让其完全冷却。
- 检查冷却液液位 → 第 132 页。
- 如发动机冷却液液位正常，但警告灯仍不熄灭，请联系本公司特许经销商处理。

保养周期显示

 注意本章节开始处第 14 页上的 。



图 15 在组合仪表的显示屏中：某个保养项目到期时的显示示例（示意图）

保养项目信息可显示在组合仪表显示屏 → 图 15 中。

本公司备有不同型号的组合仪表，因此，显示形式和项目可能各有不同。

本公司保养周期分为两类：更换机油保养和定期检查保养。保养周期显示项显示上述两类保养的下次保养信息。保养手册内也可查到定期保养周期及保养项目。

根据行驶时间/里程保养的车辆，其保养周期是固定的。

保养周期提示信息

若下次规定保养即将到期，打开点火开关时显示屏显示**保养提示信息**。

显示的公里数或天数为距下次保养前可行驶的最长距离和时间。



保养项目

若某次**规定保养到期**时，打开点火开关后系统会发出一信号音，同时组合仪表显示屏显示一扳手符号  数秒钟，显示屏还可能显示下列某条文本信息 → 图 15：

- 立即进行车况检查！
- 立即进行换油保养！
- 立即换油保养和车况检查！



查询保养信息



◀ 在点火开关已打开、发动机已关闭且车辆静止的情况下，可以查询当前的保养信息：

- 按压组合仪表上的按钮 ，直至显示屏中出现**保养**字样 → 第 14 页。
- 松开按钮 。显示屏显示当前保养信息。

复位保养周期显示项

若某次机油更换保养或定期检查保养到期后未由本公司特许经销商对车辆实施保养，则可按下述方法将保养周期显示项复位：

- 关闭点火开关。
- 按住组合仪表上的按钮  → 第 14 页。
- 重新打开点火开关。
- 如组合仪表显示屏显示下列某条信息，松开按钮 ：是否复位换油保养的数据？或是否复位车况检查的数据？
- 可按下组合仪表上的按钮  → 第 14 页进行确认操作。

 发动机处于运转状态时，数秒钟后显示的保养信息将隐去，或通过按压多功能方向盘上的  隐去信息 → 第 21 页。 ▶

操作组合仪表

主题引言

该章节包含有关下列主题的信息：

- 通过多功能方向盘操作 21



某些菜单项只能在车辆静止时显示。

警告



驾驶员注意力不集中可能导致事故并致伤人员。操作组合仪表可能影响驾驶员观察路况。

- 车辆行驶时切勿打开组合仪表显示屏上的菜单。

i 12 伏车载蓄电池电量过低或更换蓄电池时，某些系统设置可能会被更改或删除。将蓄电池充足电后，重新检查和更新系统设置。

- 如需浏览选择菜单，则按压按钮  或  → 图 16。
- 如需打开菜单显示项或信息显示项，按压按钮  → 图 16，或等待数秒钟，直至系统自动打开菜单或显示信息。

调整菜单设置

- 在显示的菜单里按压箭头按钮  或  → 图 16，直至显示屏显示所需菜单项。选定的菜单项通过一方框显示选中标记
- 按压按钮  → 图 16 进行所需改动。“勾号”表示所选的系统或功能处于激活状态。

返回菜单选择

按压按钮  或  → 图 16 即可退出该菜单。

i 如点火开关处于打开状态下显示屏显示故障警报信息，则不能按上述方法进行某些设置或显示相关信息。发生这种情况时应尽快到本公司特许经销商处排除故障。

通过多功能方向盘操作

i 注意本章节开始处第 21 页上的 。





图 16 多功能方向盘右侧：用于操作组合仪表菜单和信息显示的按键（本类型仅为示例）

只要显示某个优先等级为 1 的警报信息 → 第 17 页，就不能调出任何菜单。某些警报信息可以通过多功能方向盘上的按钮  → 图 16 确认和隐藏。

选择菜单或信息显示

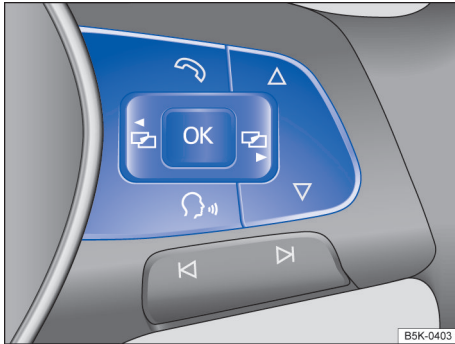
- 打开点火开关。
- 若显示屏显示一条信息或车辆象形图，按压操纵杆上的按钮  → 图 16，必要时按压多次。

安全注意事项

一般提示

行驶前准备和安全行驶

为确保您及车内所有乘员的安全，起步行驶前和行驶途中务必遵守下列事项 → ▲：

- ✓ 检查所有车灯和转向信号灯是否工作正常。
- ✓ 检查轮胎压力和燃油存量
→ 第 143 页，→ 第 19 页。
- ✓ 检查车窗玻璃清洗液液位 → 第 129 页。
- ✓ 确保所有车窗视野清晰 → 第 156 页。
- ✓ 确保车内储物设施、行李箱中装载的物品可靠固定 → 第 109 页。
- ✓ 确保无物品干涉踏板。
- ✓ 随车携带儿童行驶时，务必按儿童的身高及体重采用合适的儿童保护系统保护车内儿童
→ 第 34 页。
- ✓ 车内人员务必按自身体型正确调整前排座椅、头枕及后视镜
→ 第 23 页，→ 第 65 页。
- ✓ 驾驶员应穿适于操作踏板的鞋。
- ✓ 驾驶员侧脚部空间铺设的脚垫不得妨碍踏板运动，并且必须将其可靠固定。
- ✓ 起步行驶前和行驶途中务必保持正确坐姿，并提醒车内所有乘员保持正确坐姿
→ 第 23 页。
- ✓ 起步行驶前和行驶途中均须正确佩戴安全带，并提醒车内所有乘员系好安全带
→ 第 24 页。
- ✓ 车内所有乘员均须坐在自己的座椅上，并且必须佩戴各自座椅上的安全带。
- ✓ 反应能力下降时切勿驾驶车辆例如，药物、酒精或毒品均会削弱人的反应能力。
- ✓ 驾驶时切勿因外界因素分散对交通状况的注意力，例如，与车内乘员交谈，打电话，打开菜单和调整系统设置。
- ✓ 必须按能见度、天气状况、道路及交通状况适时调整车速和驾驶方式。
- ✓ 严格遵守交通规则和法定车速限制。
- ✓ 长途行驶时应定期停车休息，至少每两小时应休息一次。
- ✓ 按宠物的体重和大小用合适的装置安置好宠物。

国外用车须知

某些国家采用的安全标准及排放法规可能与本车结构有所不同，本公司建议您驾车到国外旅行前应就下列事项咨询本公司特许经销商，了解目的国的相关法规：

- ✓ 为适应国外驾车旅行，本车是否需作相应改装，例如，遮挡或切换前照灯设置？
- ✓ 需携带哪些保养/维修必备工具、诊断设备和备件？
- ✓ 目的国是否有大众汽车经销商？
- ✓ 目的国是否能买到满足质量要求的燃油
→ 第 111 页？
- ✓ 目的国是否能买到符合本公司技术规范的车用油液 → 第 128 页？
- ✓ 在目的国驾车旅行时是否需安装特殊轮胎？
- ✓ 在目的国驾车旅行时是否规定需装备灭火器？
- ✓ 目的国对发光警示马甲有哪些特殊要求？

添加燃油时检查项目

如不熟悉操作流程和安全操作规程，或无合适的设备、工具和车用油液，则切不可试图擅自在发动机舱内作业，否则，极易引发事故，严重致伤人员 → 第 125 页！如无把握，应由本公司特许经销商进行处理。凡添加燃油时应同时检查下列项目：

- ✓ 车窗清洗液液位 → 第 129 页
- ✓ 发动机机油液位 → 第 129 页
- ✓ 发动机冷却液液位 → 第 132 页
- ✓ 制动液液位 → 第 134 页
- ✓ 轮胎气压 → 第 139 页
- ✓ 与行驶安全性密切相关的车辆灯光系统的状况 → 第 59 页：
 - 转向信号灯
 - 示宽灯、前照灯近光及前照灯远光
 - 组合尾灯
 - 制动灯
 - 后雾灯
 - 牌照灯

更换灯泡相关说明 → 第 116 页。

▲ 危险

请务必注意前排乘员遮阳板上有关安全气囊的重要安全提示 → 第 36 页，**安装和使用儿童座椅的基本信息。**

警告

酒精、毒品、药物或麻醉剂均会影响驾驶员的驾驶行为，极易引发严重事故，致死人员！

- 酒精、毒品、药物或麻醉剂均会大大削弱驾驶员的觉察力和反应力，严重危及行驶安全性，导致车辆失控！

警告

务必遵守交通法规和限速规定，有预见性地驾驶车辆。对行驶环境的正确掌握可使您安全抵达目的地，避免引发严重伤亡事故。

提示

因使用劣质燃油、保养不当或安装非原厂备件导致的车辆故障均不属于质量担保范围。

 定期保养车辆不仅有助于保持车辆自身价值，并可确保车辆的道路适用性，使之处于良好的工作状态。因此，务必按《保养手册》的规定定期对车辆进行保养。若在恶劣条件下使用本车，例如经常“走走停停行驶”、牵引挂车行驶及在高尘高寒地区行驶等，则在两次定期保养之间必须增加若干保养项目的保养次数或缩短保养周期。详情请咨询本公司特许经销商。

正确安全就坐

主题引言

该章节包含有关下列主题的信息：

- 常见不正确坐姿及其潜在危险性 23
- 正确坐姿 24

座椅数量

本车配备 5 个座椅：前排 2 个座椅，后排 3 个座椅。

每个座椅均配有安全带。

警告



车辆突然起步行驶或紧急制动时，或发生碰撞和事故时，或触发安全气囊时，坐姿不正的驾乘人员极易严重受伤。

- 车辆起步行驶前所有驾乘人员必须正确就坐，并全程保持正确坐姿，即使佩戴安全带也须保持正确坐姿。
- 车内人员数量不得超过车内配备安全带的座椅数量。

- 携带儿童行驶时务必按儿童的身高及体重选用合适的保护系统保护儿童
→ 第 34 页，**儿童安全乘车** 和
→ 第 30 页，**安全气囊系统**。

- 车辆行驶时双脚务必始终置于各自脚部空间内，切不可将双脚搁在仪表板或伸到车窗外，否则，安全气囊和安全带将不能充分发挥保护作用，发生事故时极易受伤。

常见不正确坐姿及其潜在危险性

 注意本章节开始处第 23 页上的 。

发生事故时安全带佩戴不当或未系安全带的驾乘人员更易严重受伤或死亡。佩戴部位正确的安全带方能充分发挥保护作用。坐姿不正势必造成安全带佩戴部位不正确，大大降低安全带的保护作用，从而发生事故时可能严重致伤，甚至致死驾乘人员。若同时触发安全气囊，气囊撞击坐姿不正的车内人员，则伤情将更为严重。驾驶员必须时时提醒车内所有乘员佩戴安全带，并保持正确坐姿。

 下列不正确坐姿可能危及车内所有人员。

车辆行驶时：

- 切勿站在车内。
- 切勿站在座椅上。
- 切勿跪坐在座椅上。
- 切勿将座椅靠背过度后倾。
- 切勿倚靠在仪表板上。
- 切勿躺在车内座椅和后排长座椅上。
- 切勿仅坐在座椅前沿。
- 切勿倚坐在座椅一侧。
- 切勿将身体探出窗外。
- 切勿将双脚伸到窗外。
- 切勿将脚搁在仪表板上。
- 切勿将脚搁在坐垫或靠背上。
- 切勿在脚部空间里活动。
- 切勿坐在前后排座椅扶手上。
- 切勿未系安全带在座椅上活动。
- 切勿在行李箱内载人。

警告

发生事故或急加速或紧急制动时上述不正确坐姿均会大大增加人员严重受伤或死亡的风险！

- 车辆行驶时车内所有人员务必保持正确坐姿，并系好安全带。

- 坐姿不正、不系安全带或距安全气囊安装位置过近均会使车内驾乘人员处于危险境地，发生事故时极易严重受伤或死亡，尤其是安全气囊触发撞击坐姿不正的乘员时伤情将更为严重。

正确坐姿

📖 注意本章节开始处第 23 页上的 ▲。



图 17 示意图：驾驶员与方向盘之间的安全距离，安全带及头枕的正确调整位置

下列章节介绍驾驶员和车内所有乘员应采取的正确坐姿。

若乘员因体型无法保持正确坐姿，可与本公司特许经销商联系，经销商根据您的实际情况对座椅作特殊改装，使您可保持正确坐姿。因只有保持正确坐姿，安全带和安全气囊方能充分发挥保护作用。本公司建议您充分利用本公司特许经销商提供的此项服务。

为了您的安全及降低事故或紧急制动时造成的伤害程度，本公司建议您采取下列坐姿：

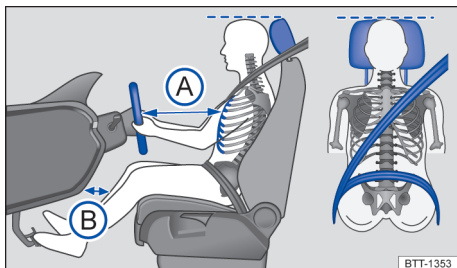
下列说明适用于车内所有驾乘人员：

- 调整头枕，使头枕上缘与头顶等高，但勿低于眼睛，脑后应尽可能贴近头枕 → 图 17。
- 矮小乘员调整头枕时应将头枕完全下压，即使如此，乘员头顶仍可能低于头枕上缘。
- 高大乘员调整头枕时应尽可能上提头枕。
- 车辆行驶时双脚务必始终置于各自脚部空间内。
- 正确调整并系好安全带 → 第 24 页。

驾驶员须知：

- 将座椅靠背调至直立位置，使背部可与靠背完全贴合。
- 调整方向盘，使胸部与方向盘之间至少保持 25cm 的距离 (A)，同时稍弯肘双手即可握住方向盘轮缘 → 第 52 页。

- 方向盘必须正对驾驶员胸部，切勿对着脸部。
- 调节驾驶员座椅的前后位置，使驾驶员稍弯膝即可将踏板完全踩到底，且仪表板至膝部区域的距离至少达 10cm (B)。
- ◀ - 调整座椅高度至合适位置，使双手可够到方向盘的最高点。
- 为便于随时操控车辆，驾驶员双脚务必始终置于座椅前的脚部空间内。

前排乘员须知：

- 将座椅靠背调至直立位置，使背部可与靠背完全贴合。
- 尽可能后移座椅，确保安全气囊触发膨胀时能充分发挥保护作用。

安全带

📖 主题引言

该章节包含有关下列主题的信息：

- 警告灯	25
- 车辆正面碰撞及其物理原理	25
- 驾乘人员不系安全带的后果	26
- 安全带的保护功能	27
- 安全带使用须知	27
- 佩戴和解开安全带	28
- 安全带佩戴部位	28
- 安全带自动收卷器、安全带收紧器及安全带收紧力限制器	29
- 安全带收紧器的维修和报废处理	30

务必定期检查所有座椅安全带的状况。如安全带带基、连接件、安全带收卷器或安全带锁扣损坏，则应尽快到本公司特许经销商处更换损坏的安全带部件 → ▲。本公司特许经销商备有与本车型、配置状况及其生产年型相兼容的原厂备件，应由本公司特许经销商更换安全带部件。

⚠️ 警告

安全带佩戴不当或根本不系安全带势必加大事故伤亡风险！正确佩戴和使用安全带方能充分发挥其保护作用。

- 发生事故时安全带是降低伤亡率的最有效手段，故为保护驾驶员和车内所有乘员，车辆行驶时所有驾乘人员务必正确佩戴安全带。
- 车辆起步行驶前所有驾乘人员必须正确就坐，系好各自座椅上的安全带，并全程佩戴安全带，即使在市区行驶也须按此执行。

- 携带儿童行驶时应按儿童的体重和身高用合适的保护系统安置儿童，并为他们系好安全带 → 第 34 页。
- 车内所有乘员均系好安全带后方可起步行驶。
- 安全带锁舌必须插在各自座椅的锁扣内，并确保其锁定。若将安全带锁舌插在其他乘员座椅的锁扣内，则将大大降低安全带的保护作用，发生意外时极易严重受伤。
- 切勿让异物或液体进入安全带锁舌的锁扣里，否则，安全带锁扣及安全带不能正常发挥作用。
- 车辆行驶时切勿解开安全带。
- 切不可两人共用一条安全带！
- 车辆行驶时任何乘员均不得怀抱儿童或婴儿，并共系一条安全带。
- 佩戴安全带时应脱掉宽松笨重的外衣（例如，罩衣外的大衣），以免影响安全带的佩戴及其保护作用。

警告

损坏的安全带不仅不能发挥保护作用，反而会影响安全带的保护功能，发生事故时可能致伤，甚至致死乘员！

- 注意不要将安全带卡在车门内或座椅机构里，否则，会损坏安全带。
- 如安全带带基或安全带的其他部分损坏，发生事故或紧急制动时安全带可能撕裂。
- 损坏的安全带应立即用本公司许可用于本车的新安全带进行更换。凡因事故损坏或拉长的安全带应及时到本公司特许经销商处更换。即使安全带表面无明显损伤，也必须更换！同时应检查安全带固定装置是否损坏。
- 切勿试图自行维修、改装或拆卸本车安全带。安全带、安全带收卷器及锁舌/锁扣的所有维修应由本公司特许经销商实施。

警告灯

注意本章节开始处第 24 页上的 ▲。



图 18 组合仪表里的警报灯

车辆起步行驶，且车速达 25km/h 以上时未系安全带，或行驶途中解开安全带，系统将发出信号音数秒钟，警报灯 ▲ → 图 18 同时闪亮。

打开点火开关且驾驶员和前排乘员系好安全带后，安全带警报灯 ▲ 方熄灭。

警告

安全带佩戴不当或根本不系安全带势必加大事故伤亡风险！正确使用安全带方能充分发挥其保护作用。

车辆正面碰撞及其物理原理

注意本章节开始处第 24 页上的 ▲。



图 19 车辆驶向砖墙，车内人员均未系安全带



图 20 载有未系安全带乘员的车辆撞到砖墙上的状况

车辆正面碰撞的物理原理相当简单。车辆行驶时，处于运动状态的车辆和乘员 → 图 19 均具有称之为“动能”的能量。

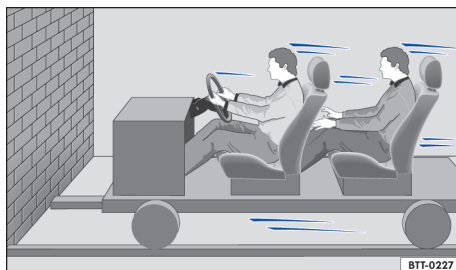
车速越高且质量越大则发生事故时释放的能量越多。

但其中车速是决定性因素，例如，车速自 25km/h 提高到 50km/h，动能将提高四倍。

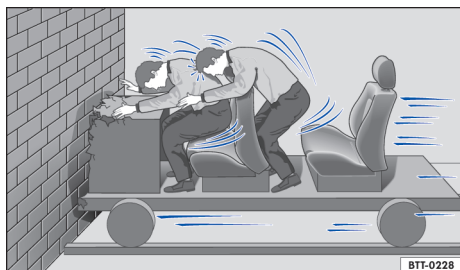
动能的大小取决于车速及车辆和车内驾乘人员的质量。车速越高且质量越大则发生事故时释放的能量越多。

未系安全带的驾乘人员未与车辆“结合”为一体，发生正面碰撞时车辆减速，而驾乘人员仍以碰撞前的车速继续向前运动，直至有物体阻挡方停止运动。本例中的驾乘人员均未系安全带，故将吸收碰撞点释放的全部动能 → 图 20。

即使车辆以 30km/h 至 50km/h 的速度行驶，碰撞时作用在人体上的力也很容易超过一吨（1,000kg）。车速越高，则作用在人体上的作用力越大。

本例介绍的碰撞物理原理不仅适用于车辆正面碰撞，也适用于其它所有事故和碰撞类型。

驾乘人员不系安全带的后果

注意本章节开始处第 24 页上的 ⚠。



图 21 碰撞时未系安全带的驾驶员被猛地抛向前方



图 22 碰撞时未系安全带的后排乘员被猛地前抛，撞击佩戴安全带的驾驶员

许多人以为发生轻度碰撞时能控制住自己的身体，但这是一种误解！

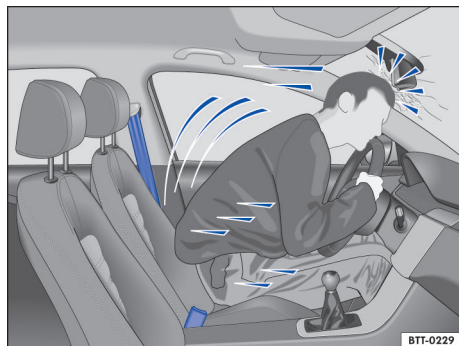
即使车速很低，碰撞时作用在人体上的力也相当大，根本不可能用双手和手臂控制住自己的身体。车辆发生正面碰撞时未系安全带的驾乘人员势必被抛向前方，猛力撞击方向盘、仪表板、车窗或前移途中的任何物品 → 图 21。

安全气囊决不可取代安全带！车辆碰撞时安全气囊只能提供辅助保护作用。不是发生任何类型的事故均会触发安全气囊。因此，即使车辆配备安全气囊系统，行驶时所有驾乘人员仍须佩戴安全带，一旦发生事故，无论有无安全气囊，安全带均能降低伤亡程度。

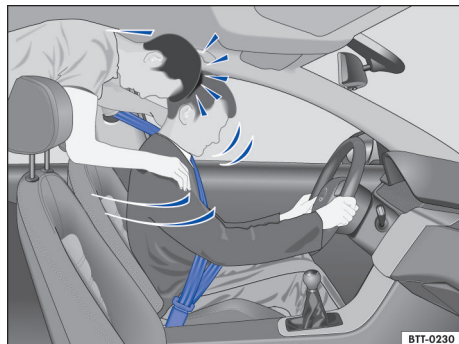
安全气囊只能触发一次。为获最佳保护效果，行驶途中所有驾乘人员务必全程佩戴安全带，发生事故时即使安全气囊不触发，安全带也能提供有效保护。不系安全带的乘员可能被抛到车外，伤情将更为严重，甚至受伤致死。

后排乘员同样也必须佩戴安全带，否则，发生事故时将被猛力抛向前方，不仅危及自身和驾驶员，也会危及车内其他人 → 图 22。

安全带的保护功能

☐ 注意本章节开始处第 24 页上的 ▲。



图 23 紧急制动时正确佩戴安全带的驾驶员可获有效保护

安全带佩戴是否得当至关重要！正确佩戴的安全带不仅能将驾乘人员保持在不易受伤的正确位置，吸收碰撞产生的大部分动能，还可防止可能导致驾乘人员严重受伤的失控运动。此外，正确佩戴的安全带还能降低驾乘人员被甩离车辆的风险 → 图 23。

安全带的主要功能是吸收大部分碰撞产生的动能。车辆前端防撞压损区及其它被动安全装置（例如，安全气囊系统）也是为吸收碰撞动能设计的。这些安全装置协同安全带进一步降低作用在乘员身体上的作用力，有效保护驾乘人员免受事故发生伤害，或将伤亡降低至最小程度。

本例介绍的虽是车辆正面碰撞的情况，但发生其它类型的事故时正确佩戴的安全带同样可保护驾乘人员，降低事故伤亡风险。因此，凡驾车行驶前必须佩戴安全带 - 即使“就近驾车遛弯”，也须佩戴安全带，同时督促车内所有乘员系好安全带。

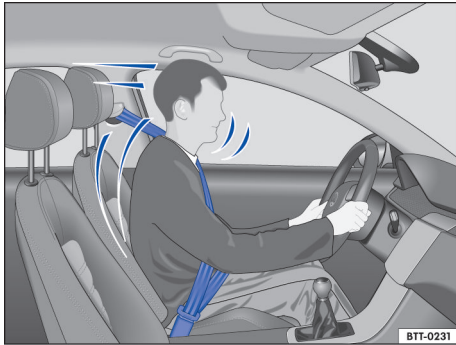
交通事故统计证明：正确佩戴安全带是降低事故伤亡率和提高乘员存活率的有效手段，同时，还能充分利用安全气囊的辅助保护作用。因此，大多数国家的交通法规明令要求行驶时驾乘人员必须佩戴安全带。

即使车辆配备安全气囊，基于下述理由，所有驾乘人员仍须佩戴安全带：以前排正面安全气囊为例，发生严重正面碰撞时该气囊方触发。但车辆发生轻度正面碰撞、轻度侧面碰撞、车尾碰撞、翻车或不超过控制单元内设定的安全气囊触发限值事故时，系统不会触发前排正面安全气囊，仅由安全带为乘员提供保护。

因此，起步行驶前务必系好安全带，并提醒车内所有乘员系好安全带！

安全带使用须知

☐ 注意本章节开始处第 24 页上的 ▲。

检查表

安全带使用须知 → ▲：

- ✓ 定期检查所有安全带的状况。
- ✓ 安全带必须保持清洁。
- ✓ 注意勿让液体等外来物接触安全带及安全带锁舌，或进入安全带锁扣内。
- ✓ 切勿将安全带夹在某处而损坏，例如，关闭车门时注意勿夹住安全带。
- ✓ 切勿自行拆卸、改装或维修安全带或安全带固定装置的任何部件。
- ✓ 起步行驶前务必系好安全带，并在行驶途中全程佩戴安全带。

扭曲的安全带

如难以从安全带导向装置中拉出安全带，则可能是安全带返回侧面饰板内的速度过快，导致安全带处于扭曲状态。

- 抓住安全带锁舌，然后慢慢拉出安全带。
- 用手将安全带抚平，然后慢慢将其导回侧面饰板内。

即使无法抚平安全带，消除扭曲，行驶时仍应佩戴安全带，但安全带扭曲部位不得处在与乘员身体接触的部位，遇此情况，应尽快到本公司特许经销商处修复扭曲的安全带。

警告

务必正确使用安全带，否则，将增大事故伤亡风险！

- 定期检查安全带及其相关部件是否处于良好状态。
- 安全带必须始终保持清洁状态。
- 切勿使安全带卡在某处，或与尖角棱边相摩擦，避免损坏安全带。
- 安全带锁舌和锁扣内不得有任何杂物和液体。

佩戴和解开安全带

📖 注意本章节开始处第 24 页上的 ⚠️。



图 24 将安全带锁舌插入锁扣内



图 25 从安全带锁扣内松开锁舌

发生事故或紧急制动时正确佩戴的安全带可将车内驾乘人员保持在正确位置，免遭事故伤害，或将伤亡降至最小程度 → ⚠️。

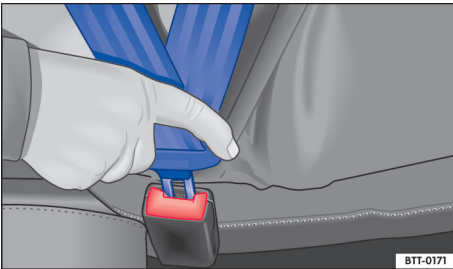
佩戴安全带

车辆起步行驶前务必系好安全带。

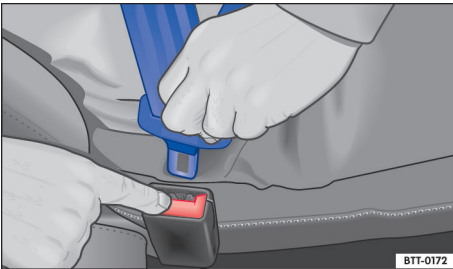
- 按自身体型将前排座椅和头枕调整至正确位置 → 第 23 页。
- 后排乘员将后排座椅靠背锁定在直立位置 → ⚠️。
- 抓住安全带锁舌，将其慢慢拉过胸部和胯部，拉动过程中切勿扭曲安全带 → ⚠️。

- 将锁舌插入各自座椅的安全带锁扣内 → 图 24。
- 拉一下安全带，确保安全带锁舌卡在锁扣内。

解开安全带

车辆完全停稳后方可解开安全带 → ⚠️。

- 按住锁扣上的红色按钮 → 图 25，安全带锁舌自锁扣内自动弹出。
- 为易于收卷和不损伤安全带及内饰板，用手抓住锁舌回送安全带，自动收卷器将安全带卷回。

⚠️ 警告

发生事故时佩戴部位不当的安全带极易致伤，甚至致死乘员！

- 座椅靠背处于直立位置，并且乘员已按自身体型正确佩戴安全带时安全带方能提供最佳保护。
- 车辆处于行驶状态时切勿解开安全带，否则，发生事故或紧急制动时乘员可能严重受伤或因伤致死！

安全带佩戴部位

📖 注意本章节开始处第 24 页上的 ⚠️。



图 26 安全带和头枕的正确调整位置



图 27 孕妇佩戴安全带的正确部位

佩戴部位正确的安全带能在发生事故时充分发挥保护作用，降低事故伤亡率！还能将车内驾乘人员保持在安全气囊可充分发挥保护作用的位置。因此，车辆行驶时务必全程佩戴安全带，并确保佩戴部位正确 → 图 26。

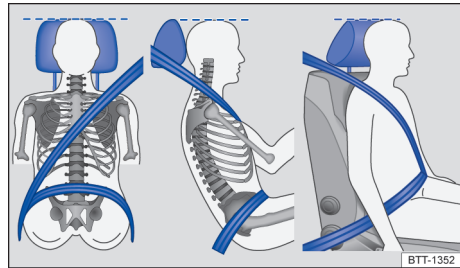
发生事故时坐姿不正确的乘员可能严重受伤，甚至致死 → 第 23 页，**正确安全就坐**。

安全带正确佩戴部位

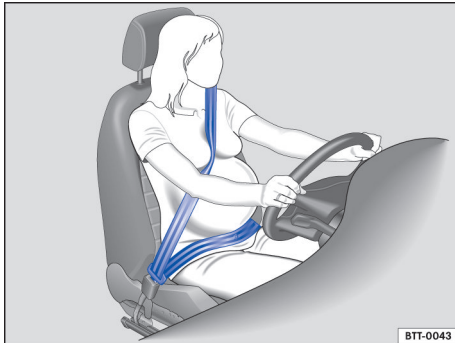
- 肩部安全带必须处于乘员肩部中央，切不可勒在颈部，夹在手臂下或置于背后。
- 腰部安全带必须位于骨盆部位，切不可压在胃部。
- 安全带必须平展，与乘员身体贴合。如安全带过松，可收紧安全带。

对孕妇佩戴安全带时，肩部安全带必须置于胸部合适部位，骨盆部位的腰部安全带应尽可能低。安全带必须平展，对孕妇下身无压迫 - 孕妇在整个怀孕期均应按此佩戴安全带 → 图 27。

按身体型调整安全带佩戴部位

下列装置可用于调整安全带高度：

- 高度可调的前排座椅 → 第 23 页。

警告

发生事故或紧急制动或遇急加速时佩戴部位不当的安全带可能严重致伤乘员！

- 座椅靠背处于直立位置，并且乘员已按正确佩戴安全带时安全带能提供最佳保护。
- 如安全带自身体较硬部位移至身体较软部位（例如，胃部），则未系紧的安全带可能严重致伤乘员。
- 肩部安全带必须处于乘员肩部中央，切不可夹在手臂下或勒在颈部。
- 肩部安全带必须平展，与乘员胸部贴合。

- 腰部安全带必须位于骨盆部位，切不可压在胃部。腰部安全带必须平展，与骨盆贴合。必要时收紧安全带。
- 孕妇佩戴安全带时骨盆部位的腰部安全带必须尽可能低，平贴在“隆起”的腹部下。
- 佩戴时注意不要扭曲安全带。
- 切勿用手将安全带拉离身体。
- 切勿使安全带压在诸如眼镜、钢笔或钥匙等坚硬或易碎的物品上。
- 不得用安全带卡夹、固定环或类似器具改变安全带的走向。



如因身体原因无法将安全带佩戴在身体的正确部位，可与本公司特许经销商联系，对安全带作相应特殊改装，使安全带和安全气囊能充分发挥保护作用。此项改装应由本公司特许经销商实施。

安全带自动收卷器、安全带收紧器及安全带收紧力限制器

注意本章节开始处第 24 页上的 ▲。

车内安全带是车辆安全系统中的一个重要部件 → 第 30 页，具有下列重要功能：

安全带自动收卷器

本车安全带的肩部安全带均配有自动收卷器。慢拉肩部安全带或车辆以正常车速行驶时肩部安全带可自由伸缩。但快拉肩部安全带、紧急制动、在山路或弯道行驶以及加速时自动收卷器将锁止安全带，肩部安全带不能自由伸缩。

安全带收紧器

车辆发生严重正面碰撞、侧面碰撞及车尾碰撞时传感器触发安全带收紧器，将安全带向回卷方向收紧，减缓乘员前冲运动，从而起到保护乘员的作用。安全带收紧器与安全气囊系统协同工作。发生翻车事故时，如侧面安全气囊不激活，则不会触发安全带收紧器。

安全带收紧器触发时会释放少许烟雾，此属正常现象，不表示车辆失火，无需担心。

安全带收紧力限制器

发生事故时安全带收紧力限制器可减小安全带作用在乘员身体上的压力。



报废整车或系统部件时务必遵守相关安全规定。本公司特许经销商熟悉相关规定，可为您提供咨询服务 → 第 30 页。

安全带收紧器的维修和报废处理

注意本章节开始处第 24 页上的 。

对安全带收紧器作业时或因维修车辆其它部件需拆装安全带收紧器相关部件时可能会损坏安全带，损坏的安全带表面可能无明显损伤迹象，但发生事故时实际已损坏的安全带可能使安全带收紧器不能正常工作或根本不起作用。

确保安全带收紧器的保护功能，避免拆卸的部件致伤人员或污染环境，处理拆卸下来的相关部件时务必严格遵守相关法规。本公司特许经营商熟悉相关法规，可为您提供咨询服务。

警告

若经非专业人员维修或不当使用安全带、安全带自动收卷器及安全带收紧器，发生事故时，安全带收紧器可能在应触发时不触发，或不应触发时触发，从而加大事故伤亡风险。

- 对收紧器系统或安全带的任何部件的维修、调整或拆装应由本公司特许经营商实施 → 第 159 页。
- 安全带收紧器和安全带自动收卷器不能维修，必须更换！

 安全气囊模块和安全带收紧器里可能含有一定量的高氯酸盐，处理时务必严格遵守相关法规。

安全气囊系统

主题引言

该章节包含有关下列主题的信息：

– 前排乘员正面安全气囊系统的类型	31
– 警报/指示灯	31
– 问题解决方案	31
– 安全气囊系统功能及简介	31
– 前排正面安全气囊	32
– 侧面安全气囊	33
– 头部安全气囊	34

本车为驾驶员和前排乘员配备了正面安全气囊。若前排座椅、安全带、头枕及方向盘均调整得当，前排正面安全气囊可为前排驾乘人员的胸部及头部提供附加保护。但切记，安全气囊系统只起辅助保护作用，决不可取代安全带！因此，即使前排座椅配备安全气囊，前排驾乘人员也必须佩戴安全带。

警告

切不可只依赖安全气囊提供的保护！

- 因即使安全气囊因事故而触发，但其仅提供附加保护。
- 乘员正确佩戴安全带时安全气囊系统方能充分发挥保护作用，降低事故伤亡风险 → 第 24 页，**安全带**。
- 车辆起步行驶前所有驾乘人员必须正确就坐，系好各自座椅上的安全带，并全程佩戴安全带，即使在市区行驶也须按此执行。

警告

乘员与安全气囊膨胀区域之间不得有任何物品，否则，安全气囊触发膨胀时将加大受伤的风险。并且还会使气囊膨胀区域发生变化，或将物品抛向乘员身体。

- 车辆行驶时手里不得拿有任何东西，或将物品置于腿上。
- 切勿在前排乘员座椅上装载任何物品。紧急制动或遇突发情况时，装载的物品可能进入气囊膨胀范围，一旦气囊触发膨胀，物品在高速膨胀的气囊冲击下可能飞越整个车厢，致伤车内人员。
- 前排座椅和后排外侧座椅上的乘员切不可怀抱儿童、宠物或其它任何物品，否则，将占据气囊的膨胀空间。成人和儿童均须遵守此项规定。

警告

安全气囊只能触发一次！因事故触发过的安全气囊系统必须更换。

- 触发过的安全气囊及其任何受影响的系统部件应尽快用本公司认可的适用本车的新部件加以更换。
- 车辆的维修和改装作业应由本公司特许经营商实施，因本公司特许经营商备有必备的工具、诊断仪器、维修资料和合格的专业技术人员。
- 不得使用从报废车辆上拆下的安全气囊部件或回收的安全气囊部件。
- 不得对安全气囊部件作任何更改。

警告

安全气囊触发时可能释放少量烟尘，此属正常现象，不表示车内失火，无需担心。

- 释放的烟尘可能对皮肤和眼粘膜有刺激作用，并可能引起呼吸困难，尤其对哮喘病人或有其它健康问题的人影响更大。遇此情况，此类人员应下车，或打开车窗和车门，呼吸新鲜空气，使呼吸顺畅。

- 如已接触释放出来的烟尘，则应在餐前用肥皂和清水清洗手和脸部。
- 切勿用接触过烟尘的手擦拭眼睛或接触开放性伤口。
- 如烟尘进入眼睛，应及时用清水冲洗眼睛。

警告

含溶剂的清洁剂会导致安全气囊模块罩盖表面疏松，一旦因事故触发安全气囊，碎裂的塑料可能严重致伤乘员。

- 不得用含溶剂的清洗液清洗仪表板和安全气囊罩盖！

前排乘员正面安全气囊系统的类型

 注意本章节开始处第 30 页上的 .

安全气囊系统

应由本公司**特许经营经销商**关闭的前排乘员正面安全气囊

安全气囊系统的特征：

- 仪表板里的前排乘员正面安全气囊。
- 组合仪表里的指示灯  点亮。

警报/指示灯

 注意本章节开始处第 30 页上的 .

 打开点火开关时系统将进行功能检测，警报/指示灯将点亮，数秒钟后熄灭。

警告

若安全气囊系统存在故障，安全气囊将不能正常触发，或根本不触发，或在不应触发时触发，并因此引发严重伤亡事故。

- 遇此情况，应尽快到本公司特许经营经销商处检查安全气囊系统。
- 切勿将儿童座椅安装在前排乘员座椅。除非关闭前排乘员正面安全气囊，否则，不得将后向儿童座椅安装在前排乘员座椅上，以免发生事故时严重致伤或致死儿童！特殊情况若不得将后向儿童座椅安装在前排座椅上，则必须关闭前排乘员正面安全气囊。

问题解决方案

 注意本章节开始处第 30 页上的 .

安全气囊系统或安全带拉紧器有故障

黄色指示灯持续点亮。此外组合仪表显示屏上还可能显示一条信息。

系统识别到至少一个安全气囊或安全带拉紧器存在功能故障。

- 请到本公司特许经营经销商检修。
- 检查安全气囊系统和安全带拉紧器。



用诊断仪关闭了安全气囊系统或安全带拉紧器

打开点火开关后，黄色指示灯亮起大约四秒钟，接着闪烁大约十二秒钟。此外组合仪表显示屏上还可能显示一条信息。

用诊断仪关闭了至少一个安全气囊或安全带拉紧器。

- 请到本公司特许经营经销商检修。
- 检查安全气囊系统或安全带拉紧器是否必须保持关闭状态。

安全气囊系统功能及简介

 注意本章节开始处第 30 页上的 .

车辆发生正面和侧面碰撞时安全气囊通过减缓乘员朝碰撞方向的运动为乘员提供保护。

因事故触发安全气囊时，系统通过一气体发生器向气囊内充气。此时，安全气囊罩盖开裂，气囊在几毫秒内高速膨胀，覆盖整个膨胀区域。一旦佩戴安全带的乘员开始陷入膨胀的气囊时，在乘员身体的压力下气囊里的气体立即开始逸出，并托住乘员，减缓乘员的惯性运动，从而降低乘员的受伤风险。安全气囊虽可为乘员提供保护，但也可能对乘员造成其它伤害，例如，肿胀、挫伤和擦伤。气囊触发时还会产生摩擦热。

安全气囊触发的最主要的影响因素是事故类型、碰撞角度、碰撞时的车速和碰撞物的类型，因此，即使车辆明显损伤，也不表示安全气囊就应触发。

安全气囊是否触发取决于碰撞时车辆的减速度和电子控制单元预设的减速度基准值。若碰撞时控制单元测得的减速度小于控制单元预设的减速度基准值，则即使车辆因碰撞严重损坏，系统也不会触发安全气囊。因此，车辆的损坏程度，所花

的维修费用，甚至车辆因事故而损毁均不能作为判定安全气囊是否触发的指标。因车辆发生事故时的环境千变万化，无法规定一个确定的气囊应触发的车速和基准值范围，故无法涵盖所有类型的碰撞事故及触发安全气囊的碰撞角度。此外，安全气囊是否触发还有一些其它重要影响因素，例如，碰撞物的特性（软硬度）、碰撞角度以及车速。

安全气囊仅能作为三点式安全带的辅助保护装置，发生事故且车辆的减速度值足以触发安全气囊时安全气囊方能发挥辅助保护作用。因安全气囊只能触发一次，并且只能在某些特定情况下触发，而无论安全气囊触发与否，安全带均能在任何情况下为乘员提供保护。例如，车辆发生连环相撞时，只有安全带能为车内人员提供保护作用。

安全气囊系统仅是整车被动安全系统中的一个组成部分，车内人员系好安全带并正确就坐时安全气囊方能有效发挥保护作用 \triangle → 第 23 页。

本车安全系统组成设备

本车安全系统由下列安全设备组成。根据整车配置，您所购车型可能无某些安全设备。

- 所有座椅的优化三点式安全带。
- 前排座椅安全带收紧器。
- 前排座椅安全带收紧力限制器。
- 安全带警报灯 ⚠ 。
- 前排乘员正面安全气囊的座椅乘坐识别。
- 前排座椅正面安全气囊。
- 前排座椅侧面安全气囊。
- 左右两侧头部安全气囊。
- 安全气囊警报/指示灯 ⚠ 。
- 控制单元和传感器。
- 防车尾碰撞高度可调式头枕。
- 可调式转向柱。
- 后排外侧座椅上的儿童座椅固定点。
- 儿童座椅顶部固定带的固定点（top tether）。

发生下列情况时系统不会触发正面、侧面和头部安全气囊：

- 碰撞速度低于控制单元中所需的参考值
- 碰撞时点火开关已关闭。
- 车辆正面碰撞时控制单元测得的车辆减速度太低。
- 轻度侧面碰撞时。
- 车尾碰撞时。
- 翻车时。

前排正面安全气囊

ⓘ 注意本章节开始处第 30 页上的 ⚠ 。



图 28 驾驶员正面安全气囊安装位置及作用范围



图 29 前排乘员正面安全气囊安装位置及作用范围

车辆发生严重正面碰撞时前排正面安全气囊协同安全带为前排驾乘人员的头部和胸部提供附加保护。前排驾乘人员应距正面安全气囊尽可能远 → 第 23 页，**正确安全就坐**。这样，前方安全气囊触发时即可完全胀开并由此提供最大的保护作用。

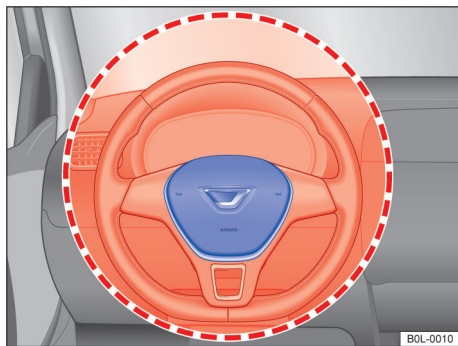
驾驶员正面安全气囊安装在方向盘里 → 图 28，前排乘员正面安全气囊安装在仪表板里 → 图 29，并用字母“AIRBAG”标明安全气囊的安装部位。

图中红色线条环绕的区域为前排正面安全气囊触发膨胀时的作用范围（膨胀区）。因此，在该区域内不得存放或固定任何物品 → ⚠ 。驾驶员和前排乘员正面安全气囊触发时不会触及原装附件。

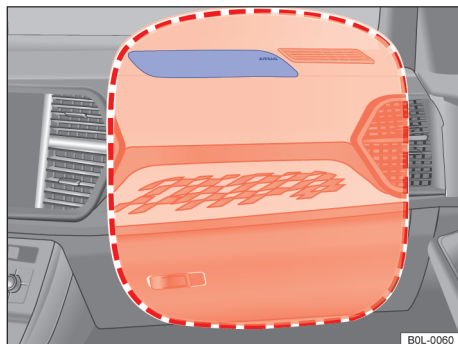
⚠ 危险

车辆碰撞触发安全气囊时气囊瞬间高速膨胀。 \blacktriangleright

- 前排正面安全气囊膨胀范围内不得有任何物品阻碍气囊膨胀。
- 不得将诸如杯架或电话保持架安装在安全气囊罩盖或气囊膨胀范围内的任何位置。
- 前排乘员不得怀抱儿童、宠物或物品，占据安全气囊膨胀空间。成人和儿童均须遵守此项规定。
- 切勿将任何物品（例如，便携式导航装置）固定到前排乘员正面安全气囊上方的风窗玻璃上。
- 切勿在方向盘毂或前排乘员侧安全气囊组件的软塑料表面上覆盖或粘贴任何物品，或对上述部位作任何改装。

警告

切记，正面安全气囊安装在方向盘 → 图 28 和仪表板 → 图 29 里。

- 驾驶车辆时驾驶员双手务必始终握在方向盘轮缘的 9 点钟和 3 点钟位置。
- 调整驾驶员座椅，确保胸部和方向盘轮毂之间至少保持 25cm 的距离。如因身体原因不能保持该最小距离，请与本公司特许经销商联系。
- 后移前排乘员座椅，使前排乘员距仪表板尽可能远。

侧面安全气囊

注意本章节开始处第 30 页上的 ⚠。



图 30 车辆左侧：侧面安全气囊的膨胀范围



图 31 左前座椅侧面：侧面安全气囊安装位置及膨胀范围

取决于车型装备，前排座椅可装备侧面安全气囊 → 图 30：

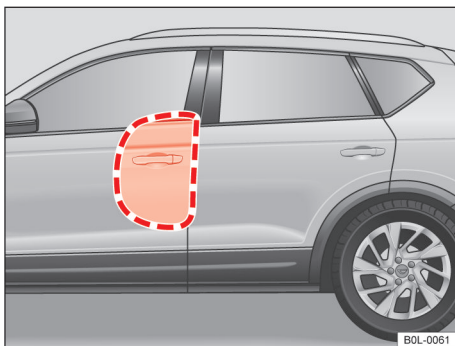
- 前排座椅侧面安全气囊安装在驾驶员座椅和前排乘员座椅外侧靠背软垫中 → 图 31。

侧面安全气囊安装位置用字母“**AIRBAG**”标记。

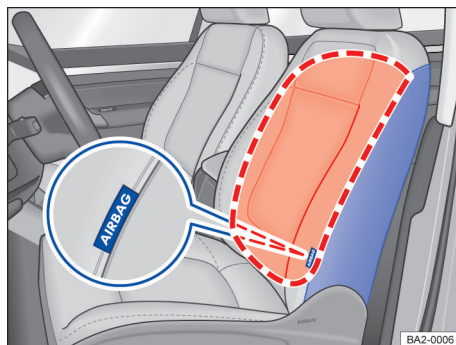
→ 图 30 和 → 图 31 中红色线条环绕的区域为侧面安全气囊触发膨胀时的作用范围（膨胀区）。因此，在该区域内不得存放或固定任何物品 → ⚠。

车辆发生侧面碰撞时系统触发碰撞侧的侧面安全气囊，为处于碰撞侧的乘员身体提供保护。

警告

车辆碰撞触发安全气囊时气囊瞬间高速膨胀。

- 侧面安全气囊膨胀范围内不得有任何物品阻碍气囊膨胀。
- 前排座椅和后排外侧座椅上的乘员切不可怀抱儿童、宠物或其它任何物品，否则，将占据气囊的膨胀空间。成人和儿童均须遵守此项规定。
- 车内原装衣帽钩只可用于悬挂轻便的服装，衣服口袋里切勿装沉重或尖锐的物品。
- 车门上不得安装任何附件！
- 任何情况均不得在座椅上安装座椅护套（本公司明确认可的可用于本车的座椅护套除外），否则侧面安全气囊因事故触发时可能无法展开。

警告

驾驶员座椅和前排乘员座椅使用不当可能妨碍侧面安全气囊正常发挥保护作用，导致人员严重受伤。

- 切勿将前排座椅从车内拆下或更改座椅部件。

- 如对靠背侧面软垫施加过大的压力，侧面安全气囊可能无法正常触发，或根本不触发，或不应触发时触发。
- 如原装座椅蒙皮或车门安全气囊组件处的蒙皮接缝处损坏，应尽快到本公司特许经销商处修复损坏处。

- 遮阳板上未固定任何物品时（例如，圆珠笔等）方可将遮阳板拉出，转向侧窗，遮挡阳光。

头部安全气囊

注意本章节开始处第 30 页上的 ▲。



图 32 车辆左侧：头部安全气囊安装位置及作用范围

取决于车型装备，头部安全气囊安装在车内前排左右两侧车门上方 → 图 32。

头部安全气囊安装位置用字母“**AIRBAG**”标记。

红色虚线圈定的区域 → 图 32 即为头部安全气囊触发时的覆盖区域（膨胀范围）。因此，在这个区域内不得放置或固定任何物品 → ▲。

车辆发生侧面碰撞时系统触发碰撞侧的头部安全气囊。

发生侧面碰撞时，头部安全气囊为处于碰撞侧的前排座椅和后排外侧座椅上的人员身体提供保护，降低乘员的受伤风险。

▲ 警告

车辆碰撞触发安全气囊时气囊瞬间高速膨胀。

- 头部安全气囊膨胀范围内不得有任何物品阻碍气囊膨胀。
- 切勿将任何物品固定在头部安全气囊罩盖上或其作用范围内。
- 前排座椅和后排外侧座椅上的乘员切不可怀抱儿童、宠物或其它任何物品，否则，将占据气囊的膨胀空间。成人和儿童均须遵守此项规定。
- 车内原装衣帽钩只可用于悬挂轻便的服装，衣服口袋里切勿装沉重或尖锐的物品。
- 车门上不得安装任何附件！
- 不得在门窗上安装遮阳帘，应经本公司特许经销商认可。

儿童安全乘车

📖 主题引言

该章节包含有关下列主题的信息：

– 儿童座椅类型	35
– 安装和使用儿童座椅的基本信息	36
– 儿童座椅固定装置	37
– 用下部固定点（ISOFIX）固定儿童座椅	37
– 用顶部固定带（Top Tether）固定儿童座椅	39
– 用安全带固定儿童座椅	39

发生事故时，儿童座椅可降低幼儿受伤风险。因此，携带儿童行驶时，务必使幼儿坐在儿童座椅上！

请注意：

- 儿童座椅可根据儿童的身高、年龄和体重分为不同的组别。
- 儿童座椅可通过不同的固定装置固定到车内。

为安全起见，儿童座椅应始终安装在后排座椅上 → 第 36 页，**安装和使用儿童座椅的基本信息**。

本公司建议您使用本公司原厂附件系列中的儿童座椅，因该系列中的儿童座椅是专为本公司生产的车辆设计，并经本公司认可，适用于本公司生产的车辆。本公司特许经销商备有适用于本车的儿童座椅。

▲ 警告

车辆行驶时若不用儿童保护系统对儿童加以保护或儿童保护系统使用不当，则可能严重致伤，甚至致死儿童。因此请注意：

- 年龄小于 12 岁或身高低于 150cm 的儿童乘车时建议使用合适的儿童座椅。如本规定与当地法规有所不同，请遵守所在地相关规定。
- 务必按儿童的年龄、身高和体重选用合适的保护系统保护车内儿童。
- 一个儿童座椅只可安置一名儿童。切勿用安全带将多名儿童束缚在一个儿童座椅上。

- 车辆行驶时驾乘人员在任何情况下均不得将儿童或婴儿抱在怀里。
- 切勿在无人照看的情况下，使儿童单独坐在儿童座椅上。
- 切勿使儿童在无安全防护的情况下乘车，车辆行驶时务必使儿童保持正确坐姿，切勿站立在车内或跪在座椅上。尤其当儿童坐在前排乘员座椅上时应更加小心。如在上述情况下发生事故，则可能对儿童和他人造成致命伤害。
- 为最大程度发挥儿童座椅保护作用，务必确保安全带佩戴正确。务必遵守儿童座椅制造商有关正确佩戴安全带的说明。如安全带佩戴不正确，即使轻微事故也可能造成儿童受伤。
- 在事故中承受过作用力的儿童座椅必须更换，即使其无可见损伤，但实际可能已损坏。

提示

关于儿童座椅的使用及固定方式各个国家可能有不同的标准和法规要求，如本手册中的描述与当地相关条例和法规不同，请遵守所在地相关规定。

儿童座椅类型

注意本章节开始处第 34 页上的 ▲和⓪。



图 33 儿童座椅示意图

只许使用经官方认可的且适合于该儿童乘坐的儿童座椅。

儿童座椅标准

儿童座椅需符合 GB27887 标准，通过该标准检测的儿童座椅应带有合格检验标志。该检验标志可能包含下列儿童座椅数据：

- 体重等级，
- 身高等级，

- 许可类别（通用，半通用或车型专用）
- 许可编号。

按体重等级分类儿童座椅

等级	儿童体重
0 组	至 10 kg
0+ 组	至 13 kg
1 组	9 至 18 kg
2 组	15 至 25 kg
3 组	22 至 36 kg

- **体重等级 0/0+:** 0-18 个月的幼儿，最适于使用 0/0+ 或 0/1 级的后向婴儿座椅 → 图 33。
- **体重等级 1:** 达到相应体重界限后，最适于使用带有内置安全带系统的 1 组（4 岁及以下）或 1/2 组（7 岁及以下）的儿童座椅。
- **体重等级 2/3:** 2 和 3 组分为带靠背的儿童座椅和不带靠背的儿童座椅。带靠背的儿童座椅因带有内置式安全带导向装置和侧面衬垫，所以其保护功能要优于无靠背的儿童座椅。因此，本公司建议使用带靠背的儿童座椅。2 组儿童座椅适用于 7 岁以下的儿童，3 组则适用于 7 岁或以上的儿童。

并非所有儿童均符合上述体重分类等级，同样，不是任何座椅都适合安装在本车内。因此，务必核实儿童座椅是否适合儿童安全就坐及是否能可靠安装在本车内。

按许可类别分类儿童座椅

按照许可类别儿童座椅可分为通用、半通用和车型专用三种类型。

- **通用:** 通用型儿童座椅可安装在所有车辆上，不需要列出具体车型。带 ISOFIX 的通用型儿童座椅还需再通过顶部固定带（Top Tether）进行固定。
- **半通用:** 半通用型许可除需满足通用型许可的标准要求外，还要求具有用于固定儿童座椅的安全装置，且该装置需经额外测试。半通用型儿童座椅附有一张适用车型明细表，只有表内所列车型方可使用该儿童座椅。
- **车型专用:** 车型专用型许可要求对每个适用车型分别进行儿童座椅车内动态测试。车型专用型儿童座椅同样附有一张适用车型明细表。 <

安装和使用儿童座椅的基本信息

注意本章节开始处第 34 页上的  和 .



图 34 遮阳板上的安全气囊标签

安装儿童座椅的相关信息

安装儿童座椅时，应注意下述相关提示。下述提示适用于采用任何固定装置的儿童座椅。

- 仔细阅读并注意儿童座椅制造商提供的儿童座椅使用说明 → .
- 只要可能即将儿童座椅安装在前排乘客座椅后的后排座椅上，以便儿童在靠近路缘一侧下车。
- 若需在前排乘客座椅上使用后向儿童座椅，则必须关闭前排乘客正面安全气囊。
- 在前排乘客座椅上使用儿童座椅时，前排乘客座椅必须尽可能后移。并将座椅靠背调到竖直位置 → 第 23 页。
- 若需在后排座椅上安装儿童座椅，应为儿童座椅留出足够的空间。必要时将前排乘客座椅向前推到合适位置。此时务确保驾驶员或前排乘客在座椅上保持正确坐姿 → 第 23 页。
- 调节座椅靠背的倾斜度，使儿童座椅与之完全贴合。若安装儿童座椅时触碰到座椅头枕，并使儿童座椅无法与座椅靠背贴合，则完全上推或拆下儿童座椅后的座椅头枕，并安全收存在车内 → 第 23 页。

安全气囊贴签

车内可能贴有关于前排乘客正面安全气囊重要信息的贴签。其内容根据国家而定，可能有所不同。该贴签可能贴在下列位置：

- 驾驶员和/或前排乘客上方的遮阳板上 → 图 34。

安装后向儿童座椅前务必注意警告信息 → .

在前排乘客座椅上带乘儿童的危险

如在前排乘客座椅上使用后向儿童座椅，则前排乘客正面安全气囊触发时，可能严重致伤、甚至致死儿童 → .

特殊情况下需在前排乘客座椅上安装后向儿童座椅时，则务必确认前排乘客正面安全气囊已关闭。

如在前排乘客座椅上使用前向儿童座椅，则在安装儿童座椅时，应尽量使儿童座椅与前排乘客正面安全气囊保持最大距离。否则前排乘客正面安全气囊触发膨胀时，可能严重致伤儿童 → .

并非每个儿童座椅均可在前排乘客座椅上使用。只有经制造商专门许可适于安装在装备正面和侧面安全气囊的前排乘客座椅上的儿童座椅方允许使用。本公司特许经销商掌握经授权准予使用的所有儿童座椅的最新资料，详情可咨询本公司特许经销商。

侧面安全气囊触发时的危险

侧面安全气囊触发时，高速膨胀的气囊可能撞击儿童的头部，严重致伤儿童 → .

危险

如将儿童座椅安装在前排乘客座椅上并携带儿童行驶，则发生事故时势必增加儿童遭受重伤或致命伤害的风险！

- 务必关闭前排乘客正面安全气囊。若无法关闭前排乘客正面安全气囊，则不得在前排乘客座椅使用后向儿童座椅携带儿童行驶。
- 尽可能后移和调高前排乘客座椅，使座椅距正面安全气囊尽可能远。
- 将座椅靠背调至直立位置。
- 只能使用已经制造商许可且适用于配备正面或侧面安全气囊的前排乘客座椅的儿童座椅。

警告

错误地安装儿童座椅可能致伤乘员。

- 请务必严格按儿童座椅制造商提供的安装说明和警告提示安装儿童座椅。

警告

在前排乘客座椅上使用前向儿童座椅可能严重致伤乘员。

- 尽可能后移和调高前排乘客座椅，使座椅距正面安全气囊尽可能远。
- 将座椅靠背调至直立位置。
- 儿童座椅必须经儿童座椅制造商认可，确实可用于配备正面或侧面安全气囊的前排乘客座椅。

警告

为避免因侧面安全气囊或头部安全气囊触发而对儿童造成伤害，应：

- 确保儿童未处于安全气囊膨胀范围内
→ 第 30 页。
- 不得在侧面安全气囊的膨胀范围内放置任何物品。

儿童座椅固定装置

☞ 注意本章节开始处第 34 页上的 ▲和①。

用于安全安装儿童座椅的固定装置各个国家可能有所不同。

固定装置概览

- **ISOFIX:** ISOFIX 是一个标准化固定装置，可将儿童座椅快速而安全地固定在车内。ISOFIX 固定装置可将儿童座椅刚性连接到车身上。

儿童座椅上装有两个刚性固定臂，安装时将固定臂插入位于后排外侧座椅和座椅靠背之间的 ISOFIX 环内。ISOFIX 固定装置连接可参见 → 第 37 页。必要时，还可在 ISOFIX 固定装置基础上增加顶部固定带 (Top Tether) 和支脚固定方式。

- **三点式自动安全带:** 应尽可能使用 ISOFIX 固定装置对儿童座椅进行固定，因其优于仅依靠三点式自动安全带进行固定的方式
→ 第 39 页。

附加固定装置:

- **Top Tether:** 顶部固定带通过一个固定钩将其与位于行李箱内后排座椅靠背上的固定环相连接 → 第 39 页。Top Tether 固定环带有锚形图标的标记。
- **支脚:** 某些儿童座椅通过一个支脚支撑在车内地板上。支脚可防止儿童座椅在发生碰撞时向前倾翻。带有支脚的儿童座椅只可用于前排乘员座椅及后排外侧座椅上 → ▲。

建议的儿童座椅固定装置

本公司建议按照以下方式固定儿童座椅:

- **婴儿座椅或后向儿童座椅:** ISOFIX 和 支脚。
- **前向儿童座椅:** ISOFIX 和 顶部固定带 (Top Tether)，必要时再加上支脚。

▲ 警告

支脚使用不当可能严重致伤，甚至致死儿童。

- 务必确保支脚已正确且牢固地安装。

用下部固定点 (ISOFIX) 固定儿童座椅

☞ 注意本章节开始处第 34 页上的 ▲和①。



图 35 儿童座椅 ISOFIX 固定点识别标记



图 36 示意图: 利用固定臂安装 ISOFIX 儿童座椅

ISOFIX 安装概览

下表列出了 ISOFIX 儿童座椅在车内各座椅上的安装位置及安装方式。

等级	尺寸等级	前排乘员座椅	后排外侧座椅	后排中间座椅
0 级: 不超过 10 kg	E	×	IL-SU	×
0+ 级: 不超过 13 kg	E	×	IL-SU	×
	D	×		×
	C	×		×
1 级: 9 至 18 kg	D	×	IL-SU IUF	×
	C	×		×
	B	×		×
	B1	×		×
	A	×		×
2 级: 15 至 25 kg	-	×	IL-SU	×
3 级: 22 至 36 kg	-	×	IL-SU	×

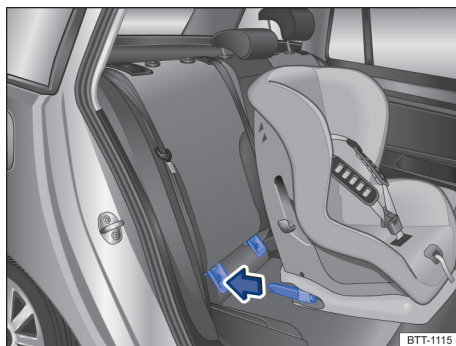
- 尺寸等级: 尺寸等级与儿童座椅许可的体重等级相对应。对于通用型或半通用型儿童座椅, 其 ECE 检验标志上列有尺寸等级说明。相应的儿童座椅上都贴有尺寸等级说明。
- ×: 该座椅不适合安装此组别的 ISOFIX 儿童座椅。
- IL-SU: 该座椅适合安装半通用型 ISOFIX 儿童座椅。请注意儿童座椅制造商的适用车型明细表。
- IUF: 该座椅适合安装通用型 ISOFIX 儿童座椅且用顶部固定带 (Top Tether) 固定。

插入辅助装置的使用

如儿童座椅的固定臂不能直接连接到车内 ISOFIX 固定点, 则可以使用插入辅助装置, 以便更容易地安装/拆卸儿童座椅。安装时应首先将插入辅助装置连接到车内固定点上, 然后再按照安装说明固定儿童座椅。

提示

安装插入辅助装置避免损坏座椅套和衬垫。

- 前折后排座椅前或拆下儿童座椅时, 务必先将插入辅助装置从固定点上脱开。

安装 ISOFIX 儿童座椅

车内 ISOFIX 固定点的安装位置通过符号进行了标记 → 图 35。

- 务必注意并遵守 → 第 36 页, **安装和使用儿童座椅的基本信息** 中的提示。
- 沿箭头方向将儿童座椅的固定臂推到 ISOFIX 固定点上 → 图 36。必须能听到儿童座椅牢固卡止的声音。
- 抓住儿童座椅左右两侧向外拉拔, 检查儿童座椅是否已牢固卡止。

用顶部固定带（Top Tether）固定儿童座椅

注意本章节开始处第 34 页上的 ▲和ⓘ。



图 37 后排座椅靠背上用于连接顶部固定带的扣环

通用型儿童座椅除了须固定在 ISOFIX 固定点外，还需通过顶部固定带（Top Tether）进行附加固定。

该固定环只能用于固定顶部固定带。取决于车型装备，可通过图形标识或“TOP TETHER”字母识别出顶部固定带（Top Tether）的固定环。

- 务必注意并遵守 → 第 36 页，**安装和使用儿童座椅的基本信息** 中的提示。
- 松开座椅靠背，稍向前翻靠背 → 第 56 页。

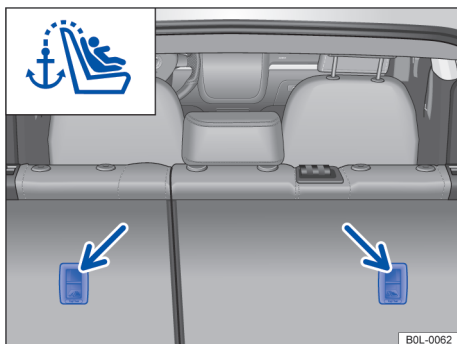
- 拆掉需安装儿童座椅的后座椅头枕，并将头枕置于车内安全场所 → 第 53 页。
- 将儿童座椅的顶部固定带向后从靠背与后窗台盖板间穿过，拉入行李箱。
- 沿箭头方向将儿童座椅的固定臂推到 ISOFIX 固定点上 → 图 36。必须能听到儿童座椅牢固卡止的声音。
- 将顶部固定带的挂钩连接到行李箱内后排座椅靠背上的固定环上 → 图 37。
- 将座椅靠背返回原位，用力后推，将其锁定。
- 用力张紧固定带，使儿童座椅上部紧贴于座椅靠背上。

拆卸儿童座椅后须立即重新安装好座椅头枕 → 第 53 页。

警告

只允许使用车内预装的特定固定环连接顶部固定带，否则可能导致重伤。

- 不得将**多根**顶部固定带连接在行李箱内的同一固定环上。
- 不得将顶部固定带连接到行李固定环。

用安全带固定儿童座椅

注意本章节开始处第 34 页上的 ▲和ⓘ。

如需在车内使用通用型（u）儿童座椅，须确保该儿童座椅已获许可适用于相应座椅。必要的信息可通过儿童座椅的橙色 ECE 检验标志上查阅。下表列出了安装方式。

分组	儿童体重	前排乘员座椅		后排长座椅
		前排乘员正面安全气囊已启用	前排乘员正面安全气囊已关闭	
0 组	至 10 kg	x	u	u
0+ 组	至 13 kg	x	u	u
1 组	后向	x	u	u
	前向	u	x	u

分组	儿童体重	前排乘员座椅		后排长座椅
		前排乘员正面安全气囊已启用	前排乘员正面安全气囊已关闭	
2 组	15 至 25 kg	u	x	u
3 组	22 至 36 kg	u	x	u

u: 通用; x: 该座位不适合安装此级别的儿童座椅

用安全带固定儿童座椅

- 务必注意并遵守 → 第 36 页, **安装和使用儿童座椅的基本信息** 中的提示。
- 务必按儿童座椅制造商说明将正确佩戴安全带或穿过儿童座椅。

- 不得扭曲安全带。
- 将锁舌插入各自座椅的安全带锁扣内, 并听到锁舌卡止声。

遇紧急情况操作须知

确保人员和车辆安全

车辆抛锚时必须严格按相关安全法规进行操作。例如, 许多国家规定车辆抛锚时必须打开危险警报灯和穿反光警示马甲 → 第 41 页。

检查表

为确保您与车内所有人员的安全, 务必按下列顺序进行操作 → ▲:

1. 将车辆停在远离主车道的合适路面上 → ▲。
2. 用按钮  打开危险警报灯 → 第 11 页。
3. 拉紧手制动器 → 第 96 页。
4. 将换挡杆挂入空挡 → 第 81 页 或将变速杆移至位置 P → 第 82 页。
5. 关闭发动机, 从点火开关内拔出钥匙 → 第 76 页。
6. 所有乘员必须下车, 到安全场所等待, 例如, 到安全护栏后面等待。注意与反光警示马甲相关的国家规定。
7. 离车时务必随身带走所有车辆钥匙。
8. 将三角警示牌设立在相应位置, 以引起过往车辆驾驶员的注意。
9. 使发动机充分冷却。必要时, 与本公司特许经营商联系。

车辆被牵引时须打开危险警报灯, 但仍可用转向信号灯指示转向方向和变换车道。转向信号灯工作时暂时关闭危险警报灯。

遇下列情况时应打开危险警报灯:

- 前方车辆突然减速行驶或因堵车位于车流末尾等待时应打开危险警报灯, 以引起后随车辆驾驶员的注意。
- 发生紧急情况时。
- 车辆抛锚时。
- 牵引启动或牵引其它车辆时。

务必按当地相关法规使用危险警报灯。

如危险警报灯失效, 则应采取可引起其他道路使用者注意的其它相应措施, 但所采取的措施必须符合交通法规。

▲ 警告

车辆因故障抛锚将加大事故风险, 极易引发事故-危及自身和其他道路使用者。

- 一旦可行且安全, 应立即停车。
- 将车辆停驻在远离主车道的安全位置。
- 打开危险警报灯。
- 闭锁车辆时务必使儿童、需帮助的人员离车, 发生紧急情况时切勿将上述人员闭锁在车内, 否则, 车内人员可能遭受高温或严寒的侵袭, 极易受伤和患病。

▲ 警告

忽视上列检查表中的任何一项均可能引发伤亡事故!

- 务必严格按上表及安全流程进行操作。

▲ 警告

发动机运转时排气系统部件温度极高, 易于引发火灾, 烧伤人员!

- 停驻车辆时务必注意不要让排气系统部件接触车辆下方的干草等任何易燃材料。

提示

如需推动车辆，手掌不得按压尾灯、后扰流板和大钢板表面，否则可能损坏车辆，并使后扰流板松脱。

 如危险警报灯长时间处于打开状态，12 伏车载蓄电池将快速放电-即使关闭点火开关，也会快速放电。

 取决于车型装备，在车速高于约 80 km/h 时完全踩下制动踏板，制动信号灯可能会闪烁，警示后随车辆。如持续保持制动状态，且当车速低于约 10 km/h 时，危险警报灯自动打开，制动信号灯持续点亮。如车辆加速行驶，危险警报灯自动关闭。

灭火器

灭火器需可靠固定在车内。

灭火器必须符合相关法规要求，并且必须定期检查其有效期，保证其随时可用。有效期标在灭火器的检验合格标签上。

警告

急加速或紧急制动时车内散放物品可能被抛离原位，严重致伤车内人员！

- 灭火器、反光警示马甲、急救包和三角警示牌必须可靠固定在各自存放位置。
- 务必将反光警示马甲存放在储物箱内，以备不时之需。

急救包、三角警示牌、反光警示马甲和灭火器



图 38 在行李箱内：三角警示牌

急救包

取决于车型装备，急救包可存放在某个储物箱里，或某个固定支架上，或存放在行李箱底板下。

急救包必须符合相关法规，并须注意急救包内药品的有效期。

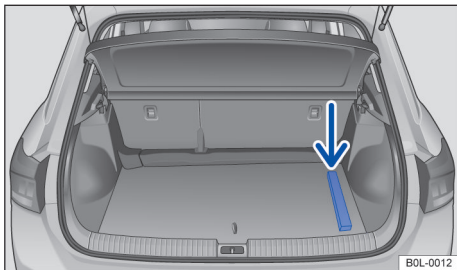
三角警示牌

取决于车型装备，三角警示牌可存放行李箱内。打开尾门，即可取出三角警示牌 → 图 38。

三角警示牌必须符合国家法规。

三角警示牌使用完毕后，应重新置于行李箱内。

反光警示马甲

反光警示马甲可存放在驾驶员侧车门上的储物盒中 → 第 8 页。

反光警示马甲须符合国家法规。

打开和关闭

钥匙套件

钥匙功能







图 39 车辆钥匙

图 39 的图例:

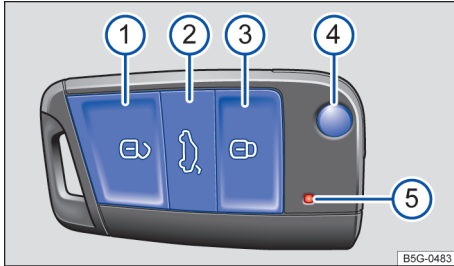
- ① 中央门锁控制按钮：解锁车辆。
- ② 单独解锁尾门
- ③ 中央门锁控制按钮：闭锁车辆
- ④ 打开和折合钥匙头
- ⑤ 指示灯：按压按钮时闪烁

从车外解锁或闭锁车辆

- **解锁**：按下按钮 。
- **闭锁**：按下按钮 。
- 按压按钮  → 第 48 页，解锁尾门。
- **解锁**：所有转向信号灯闪烁**两次**。
- **闭锁**：所有转向信号灯闪烁**一次**。

警告

使用钥匙时务必小心，若使用不当或管理不妥，可能引发事故或受伤。

- 离车时务必随身带走所有车辆钥匙，以免车内儿童或其它人闭锁车门和尾门，起动发动机，打开点火开关，操作电动门窗等车内电气设备。
- 切勿让儿童或需要帮助人员单独留在车内，发生紧急情况时儿童和需要帮助人员可能被困在车内，无法自行安全撤离或自救。例如，随季节变化，关闭的车内可能极冷或极热，车内人员极易受伤和患病，甚至死亡，尤其对儿童的影响更为严重。
- 车辆行驶时切不可从点火开关里拔出钥匙！否则，可能引发不测事故，因方向盘可能突然被锁止，车辆无法转向。

提示

每把车辆钥匙里均装有电子部件，故务必妥善保管钥匙，防止其损坏、受潮和强烈震动。

更换电池



图 40 车辆钥匙：更换纽扣电池

图 40 的图例:

- ① 盖板
- ② 纽扣电池

建议您到本公司特许经销商处更换纽扣电池 → ①。

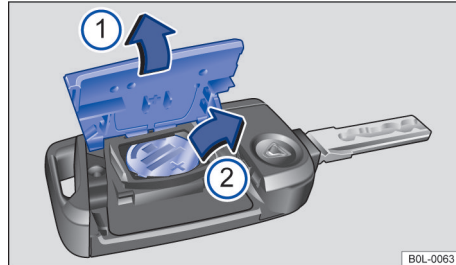
- 翻开钥匙头。
- 撬起钥匙盖板 ① → ①。
- 从电池盒中取出纽扣电池 ②。
- 将新的纽扣电池放入电池盒中 → ①。
- 将盖板重新压回到钥匙壳体上并卡定 ①。

危险

若不慎吞下直径 20mm 的电池或其它锂电池，则短时间内即可使人中毒，甚至死亡！

- 务必妥善保管钥匙、钥匙圈、电池、备用电池以及直径大于 20mm 的其它电池，谨防儿童接触。
- 若因不慎误吞电池，则必须尽快就医诊治。

提示

- 电池更换不当可能损坏车辆钥匙。
- 使用不合适或不符合规定的电池可能损坏车辆钥匙。只可用额定电压、尺寸及规格均相同的新电池更换废电池。
- 务必按上述正确方法安装电池。因自行更换电池而导致钥匙损坏不属于质量担保范围。

务必严格按环境保护法的相关规定处理废电池。

车辆钥匙同步化处理

如无法再用遥控钥匙开启或闭锁车辆，须对车辆钥匙进行同步化处理或更换纽扣电池
→ 第 42 页。

- 翻开钥匙头。
- 拆下驾驶员侧车门拉手盖罩 → 第 46 页。
- 站在车辆近旁。
- 按压钥匙上的按钮 。
- 用车辆钥匙解锁车辆。
- 安装好驾驶员侧车门拉手盖罩
→ 第 46 页。

完成钥匙同步化处理。

问题解决方案

车辆无法闭锁或解锁

无线电遥控器会受到障碍物、恶劣的天气条件或车辆附近以相同波段工作的发射器（如移动通信设备）的干扰。

或：中央门锁系统短时关闭，防止系统过载。

- 关闭驾驶员车门。
- 或：对车辆钥匙进行同步化处理
→ 第 43 页。

钥匙里的指示灯不闪烁

若按压按钮，钥匙里的指示灯不闪烁，则表明须更换钥匙里的电池 → 第 42 页。

无钥匙闭锁/启动系统 Keyless Access（无钥匙进入）

主题引言

该章节包含有关下列主题的信息：

- 利用 Keyless Access（无钥匙进入）功能闭锁和解锁车辆 43
- 问题解决方案 44

通过 Keyless Access（无钥匙进入）系统可不用钥匙即可闭锁或解锁车辆。因此，需在车辆接近范围内有一把有效的车辆钥匙。

利用 Keyless Access（无钥匙进入）功能闭锁和解锁车辆



图 41 Keyless Access 闭锁/启动系统：接近范围



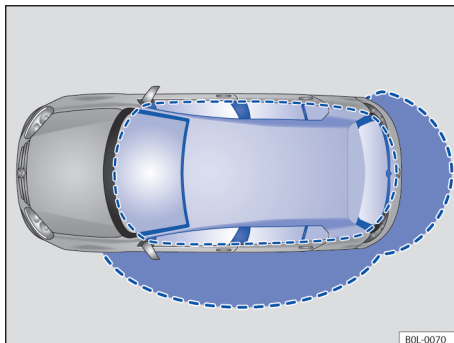

图 42 车门拉手：Keyless Access 功能按钮

解锁和闭锁车辆

解锁：

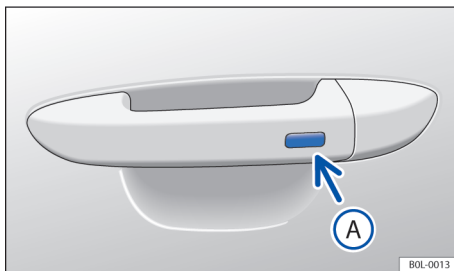
- 按压驾驶员侧车门拉手上的功能按钮
→ 图 42 .

闭锁：

- 关闭点火开关。
- 关闭驾驶员侧车门。
- 按压驾驶员侧车门拉手上的功能按钮 .

所有转向信号灯闪烁**两次**指示车辆已解锁，闪烁**一次**指示车辆已闭锁。

闭锁和解锁尾门



如车辆已闭锁且有一把有效的车辆钥匙在尾门接近范围内 → 图 41，系统将自动解锁尾门。

尾门在关闭后自动闭锁。

如车辆已完全解锁，则尾门关闭后不会自动闭锁。

暂时关闭 Keyless Access (无钥匙进入)

为防止他人擅自解锁并起动车辆, 可按下述方式暂时关闭 Keyless Access (无钥匙进入) 系统。

- 用车辆钥匙上的按钮  闭锁车辆。
- 此外, 在五秒内按压驾驶员侧车门拉手上的功能按钮 → 图 42 。
- 暂时关闭 Keyless Access (无钥匙进入) 系统。
- 等待至少十秒钟方可再按压驾驶员侧车门拉手上的功能按钮来检查关闭情况。此时车门应无法打开。

下次解锁车辆时, 只能通过车辆钥匙解锁车辆。解锁车辆后将重新激活 Keyless Access (无钥匙进入) 系统。

 车辆闭锁后, Keyless Access (无钥匙进入) 系统的解锁功能将关闭数秒钟, 以便检查车辆是否成功闭锁。

 如组合仪表显示屏上显示信息无钥匙进入功能失效, 则 Keyless Access 系统可能存在功能故障。请与本公司特许经销商联系检修。

 若车内无有效车辆钥匙或系统未探测到车内有车辆钥匙, 组合仪表显示屏将显示相应信息。如车辆钥匙被其它无线电信号屏蔽 (如移动电话等) 或被物体遮盖 (如铝合金盒子、电脑或公文包等), 也可能出现这种情况 → 第 76 页。

 配备自动变速箱的车型, 变速杆处于档位 P 时方能闭锁车辆。

问题解决方案

Keyless Access 系统失效

车门拉手上的功能按钮失效

- 请到本公司特许经销商处检修。

车门与中央门锁系统

主题引言

该章节包含有关下列主题的信息:

- 自动闭锁与解锁 45
- 中央门锁控制按钮 45
- 手动闭锁或解锁驾驶员侧车门 46

- 手动闭锁前排乘员侧车门和后排车门 46
- 儿童安全门锁 47
- 问题解决方案 47

车辆钥匙或中央门锁系统失效时, 可手动闭锁或解锁车门和尾门。

通过中央门锁系统可闭锁或解锁所有车门、尾门和燃油箱盖。

仅在点火开关已关闭或发动机已关闭后, 离开车辆时方能闭锁车辆。

组合仪表显示屏 → 第 15 页 通过显示符号提示其中一扇或多扇车门未正确关闭。⚠ **不要继续行驶!** 打开相应的车门并重新关闭。

点火开关关闭时该符号仍可见, 关闭所有车门和闭锁车辆后约数十秒钟显示的符号熄灭。

警告

车辆行驶时未关好的车门可能突然自行打开, 引发严重伤亡事故!

- 此时必须立即停车, 关好车门。
- 确保所有车门关严锁牢, 关严的车门必须与周围邻接车身齐平。
- 关闭车门时务必谨慎, 确保车门与门框之间无人, 以免受伤。

警告

在强风作用下或车辆停在坡道上时, 用车门止动器保持在开启状态的车门可能突然自行关闭, 致伤人员!

- 打开和关闭车门时务必抓紧车门拉手。

警告

车门和尾门开/关范围属危险区域, 操作时谨防受伤。

- 打开或关闭车门和尾门时务必谨慎, 确保无人处在车门或尾门与门框之间。

警告

中央门锁使用不当可能严重致伤人员。

- 中央门锁系统可闭锁所有车门。自车内闭锁车辆后可防止车门无意中自行打开和防止他人非法进入车辆。但发生事故或遇紧急情况时, 闭锁的车门也可能延误对车内乘员的救援。
- 切勿让儿童或需要帮助人员单独留在车内, 用中央门锁按钮可在车内闭锁所有车门。这可能导致他们将自己困在车内, 被困在车内的人员可能承受酷热或严寒的侵袭。

- 随季节变化，闭锁的车内的温度可能极高或极低，车内人员极易受伤和患病，甚至死亡，尤其对儿童的影响更为严重。
- 闭锁的车内切勿留有任何人。发生紧急情况时留在车内人员可能被困在车内，无法自行安全撤离或自救。

提示

应急手动关闭或打开车辆后拆装部件时务必小心，避免损坏车辆

自动闭锁与解锁

注意本章节开始处第 44 页上的 ▲和ⓘ。

自动闭锁 (Auto Lock)

行驶车速超过 15km/h 时车辆自动闭锁。如果车辆已闭锁，则中央门锁控制按钮中的指示灯 ☒ 以黄色点亮。

自动解锁 (Auto Unlock)

下列状况下，车辆所有车门和尾门锁自动解锁：

- 车辆停住，并拔出车辆钥匙时。
- **配备自动变速箱的车型：** 变速杆置于挡位 P，且点火开关已关闭时。
- 或：车辆已停住且按压按钮 ☒ 至黄色指示灯熄灭时。
- 或：拉动车门拉手时。
- 或：发生事故且安全气囊触发时
→ 第 47 页。

安全气囊触发后，自动解锁功能可便于救援人员进入车内。

中央门锁控制按钮

注意本章节开始处第 44 页上的 ▲和ⓘ。



图 43 驾驶员侧车门：中央门锁按钮

图 43 的图例：

☒ 解锁/闭锁车辆。

当所有车门均关闭时，无论点火开关打开还是关闭，中央门锁控制按钮均可正常工作。

如已使用车辆钥匙闭锁车辆，则中央门锁控制按钮不起作用。

如已使用中央门锁控制按钮在车内闭锁车辆，则会出现：

- 当所有车门关闭并闭锁时，按钮中的指示灯 ☒ 点亮黄色。

可从车内通过拉车门开启拉手打开某个车门。车门开启后按钮中的指示灯 ☒ 熄灭。未打开的车门和尾门继续保持闭锁状态，且无法从车外打开。

已打开的驾驶员车门不会同时闭锁。

手动闭锁或解锁驾驶员侧车门

注意本章节开始处第 44 页上的 ▲和ⓘ。



图 44 驾驶员侧车门拉手：隐蔽式车门锁芯



图 45 驾驶员侧车门拉手：撬起盖罩

手动闭锁驾驶员侧车门锁时通常所有车门均被同时闭锁，但手动解锁驾驶员侧车门时则仅开启驾驶员侧车门锁。

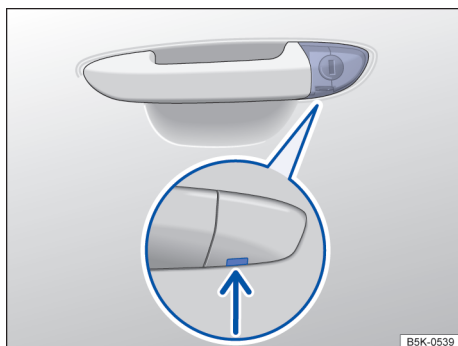
- 外拉车门拉手，直至取下盖罩。
- 将钥匙头从下方插入驾驶员侧车门拉手的凹槽。
- 食指放在钥匙头下方。
- 用车辆钥匙沿箭头方向撬起盖罩 → 图 45。
- 将车辆钥匙插入锁芯中，解锁或闭锁车辆。
- 外拉开门拉手并重新安装盖罩。

手动闭锁车辆后，不会激活 Keyless Access（无钥匙进入）功能 → 第 43 页。

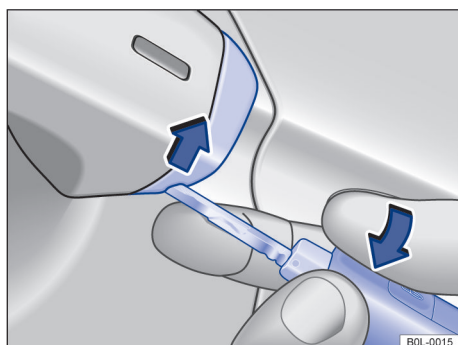
手动解锁车辆时状况

- 解锁后须执行应急启动 → 第 76 页。

发动机电子防盗止动系统识别到一把有效的车辆钥匙。

手动闭锁前排乘员侧车门和后排车门

注意本章节开始处第 44 页上的 ▲和ⓘ。



图 46 右侧车门端面：用应急钥匙闭锁车辆

可分别手动闭锁前排乘员侧车门和后排车门。

- 打开车门。
- 取决于车型装备，必要时需从车门端面上拆下带锁形符号 的橡胶密封盖。
- 将钥匙头插入槽口内并旋转 → 图 46。
- 必要时重新安装橡胶密封盖。
- 检查车门是否已闭锁。
- 如需要，按上述方法闭锁其它车门。
- 尽快到本公司特许经销商处检查车辆。

解锁车辆或从车内打开相应的车门，则手动闭锁的车门将重新解锁。

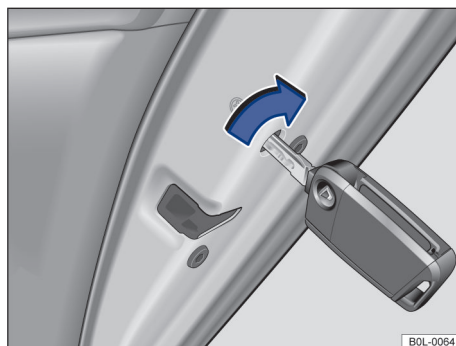
ⓘ 可从车内通过拉动开门开启拉手将车门解锁并打开。

儿童安全门锁

注意本章节开始处第 44 页上的  和 .



图 47 儿童安全门锁：A 左后车门，B 左后车门

图 47 的图例：

- ① 儿童安全门锁已关闭。
- ② 儿童安全门锁已打开。

儿童安全门锁可防止儿童在车内打开后排车门。
儿童安全门锁激活后后排车门只能从车外打开。

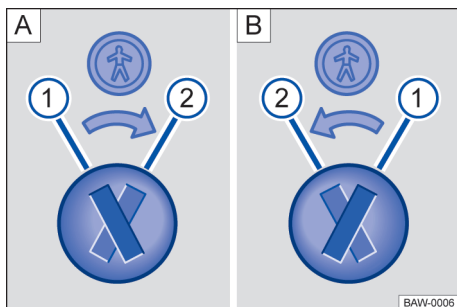
打开或关闭儿童安全锁

- 解锁车辆并打开相应的后车门。
- 将槽口旋转至所需位置。

警告

儿童安全门锁激活后后排车门不能从车内打开。

- 闭锁车辆时，切勿让儿童或需要帮助人员单独留在车内，否则他们可能将自己困在车内。在紧急情况下，这些人员可能无法自行撤离车辆或自救。困在车内的人员可能承受车内酷热或严寒的侵袭。
- 随季节变化，闭锁的车内的温度可能很高或很低，车内人员极易受伤和患病，甚至死亡，尤其对儿童的影响更为严重。

问题解决方案

注意本章节开始处第 44 页上的  和 .

转向信号灯不闪亮

如车辆闭锁时，转向信号灯不闪亮：

- 至少一扇车门或尾门未关闭。
- 或：便捷关闭时，所有电动门窗尚未全部关闭。

车辆自动闭锁

如果满足下述任一条件，则约在 45 秒后车辆将重新自动闭锁。

- 车辆已解锁，但未打开。
- 点火开关未打开。
- 尾门未打开。
- 通过车门锁芯手动解锁车辆。

用另一把车辆钥匙闭锁时车辆的反应

Keyless Access (无钥匙进入) 系统： 如用另一把钥匙在车外闭锁车辆，则车内的钥匙将被锁止，无法启动发动机 → 第 76 页。如需使车内钥匙获得许可启动发动机，则可按压车内钥匙上的  按钮。

安全气囊触发后闭锁车辆

如果安全气囊在发生事故时触发，则整个车辆会自动解锁。根据车辆受损程度，发生事故后可按如下方式闭锁车辆：

- 关闭点火开关，然后重新打开。

 若 12 伏车载蓄电池或车辆钥匙内的纽扣电池电量低或无电时，可能无法通过 Keyless Access (无钥匙进入) 功能解锁或闭锁车辆。可手动解锁或闭锁车辆 → 第 44 页。

 若车内无有效车辆钥匙或系统未探测到车内有车辆钥匙，组合仪表显示屏将显示相应信息。如果车辆钥匙被其它无线电信号屏蔽（如移动电话等）或被物体遮盖（如铝合金盒子、电脑或公文包等），也可能出现这种情况 → 第 76 页。

尾门

主题引言

该章节包含有关下列主题的信息：

- 打开和关闭尾门 48
- 手动开启尾门锁 49
- 问题解决方案 49

尾门与车门可同时解锁和闭锁。

警告

解锁尾门、打开或关闭尾门时必须谨慎，正确操作，否则可能引发事故，严重致伤人员。

- 因此，关闭尾门时必须谨慎，确保尾门与门框之间无人，以免受伤。
- 关闭尾门后应仔细检查，确保尾门已关严锁牢，防止其在行驶中自行打开。关好的尾门必须与周围邻接车身齐平。
- 车辆行驶时尾门必须始终处于关闭状态，防止发动机有害尾气进入车内！
- 车辆不使用时务必关闭并闭锁尾门及所有车门。关闭前须确认车内无人。
- 尾门处于打开状态时切勿让儿童独自在车内或车旁玩耍，儿童可能进入行李箱内，并关闭尾门，将自己困在行李箱内。随季节变化，闭锁的车内的温度可能很高或很低，车内人员极易受伤和患病，甚至死亡，尤其对幼儿的影响更为严重。
- 切勿让儿童或需要帮助人员单独留在车内，因儿童或需要帮助人员可能用车辆钥匙或中央门锁按钮闭锁车辆，从而将自己困在车内。

警告

不恰当或无人监管地解锁或打开尾门可能致人重伤。

- 当尾门上安装有行李架，且其上有装载物时，可能无法准确判断尾门是否已解锁。已解锁的尾门在行驶过程中可能突然打开。

警告

当尾门上覆盖很厚的雪时或有很重的装载物时，尾门可能在附加载荷的作用下自行关闭并致人重伤。

- 当尾门上覆盖很厚的积雪或有装载物时（例如行李架上），切勿打开尾门。
- 打开尾门前，先清除积雪或卸下装载物。

警告

关闭尾门时切勿用手下压尾门上的后窗玻璃，否则，可能导致后窗玻璃碎裂，致伤人员。



提示

尾门开启机构不得用于固定装载物或当作把手。否则可能损坏尾门，导致无法关闭。

提示

后窗玻璃刮水器或后扰流板不得用于固定装载物或当作把手，否则可能损坏后窗玻璃刮水器或后扰流板断裂。

打开和关闭尾门

注意本章节开始处第 48 页上的  和 .



图 48 从车外打开尾门







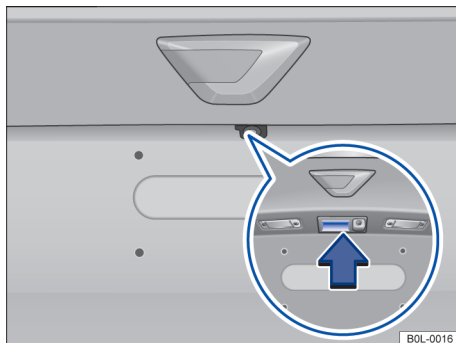

图 49 已打开的尾门：用于关闭尾门的嵌入式拉手

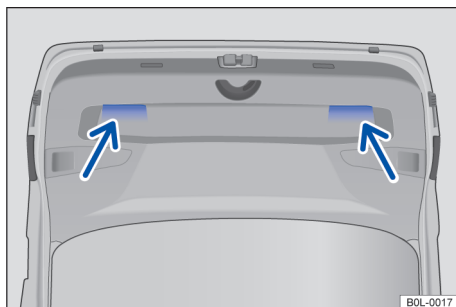
打开尾门

- 按一下车辆钥匙上的按钮  解锁尾门或完全解锁车辆后，通过按压按钮  → 图 48（箭头）打开尾门；
- 或：按住车辆钥匙上的  按钮，直至尾门自动打开数毫米，通过按压按钮  → 图 48（箭头）打开尾门；
- 打开尾门后，请将尾门上推至止位。

关闭尾门

- 抓住尾门内饰板上的嵌入式拉手 → 图 49，稍用力下拉尾门，直至其卡入尾门锁 → 。

车门已闭锁时，尾门也将闭锁。

组合仪表显示屏 → 第 15 页 可显示尾门是否打开或未正确关闭。

在行驶过程中，尾门将自动闭锁。

警告

不恰当或无人监管地关闭尾门可能导致重伤。

- 关闭尾门时请确保，手应及时离开尾门的翻转范围。



如果解锁后数分钟内未开启尾门，则尾门自动重新闭锁。

手动开启尾门锁

注意本章节开始处第 48 页上的警告和图标。



图 50 行李箱内：开启尾门锁

手动解锁尾门

- 必要时，将后排座椅靠背折 → 第 55 页。
- 取出行李箱内的物品，以便在车内能够到尾门。
- 将钥匙头插入到尾门锁上的圆形槽口内，并沿箭头方向推动解锁拨杆 → 图 50，同时将尾门向外推，直至其打开。

问题解决方案

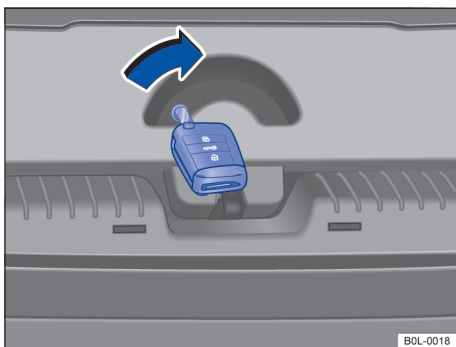
注意本章节开始处第 48 页上的警告和图标。

尾门无法打开或关闭

- 检查尾门是否被障碍物卡住。可用手移动尾门，但需用较大的力量。

尾门开启卡滞

环境温度低于 0°C 时尾门开启机构未必能自动支起已打开的尾门，故此须用手将尾门抬起。 <

电动门窗

打开和关闭电动门窗

< 位于车门上电动门窗按钮 → 第 5 页。



打开门窗：按压按钮；关闭门窗：上拉按钮。



按压该按钮，用于锁止后排电动门窗按钮。

关闭点火开关后数分钟内若未打开驾驶员侧车门和前排乘员侧车门，则仍可用按钮操控电动门窗。

单触打开和关闭功能

单触打开和关闭功能可使某个电动门窗一次性完全打开或关闭，而无需一直操控相应电动门窗按钮。

单触关闭：将相应电动门窗按钮快速上拉至二挡位置后松开按钮即可完全关闭门窗。

单触打开：将相应电动门窗按钮快速下按至二挡位置后松开按钮即可完全打开门窗。

终止单触功能：再按一下或上拉一下相应电动门窗按钮即可终止单触功能。

便捷关闭

点火开关关闭时，可在车外用车辆钥匙关闭门窗：

- 按住车辆钥匙上的闭锁按钮，即可同时关闭所有电动门窗。
- 如需中止该功能，松开闭锁按钮。

为此在车辆接近范围内必须有一把有效的车辆钥匙。所有电动门窗均关闭时，所有转向信号灯闪亮一次进行确认。 <



警告

电动门窗使用不当或疏忽大意均可能严重致伤人员。

- 打开或关闭门窗时务必确保无人处在门窗玻璃升降范围内。
- 闭锁车辆时，切勿让儿童或需要帮助人员单独留在车内，因发生紧急情况时可能无法自行打开门窗。 ▶

- 离车时务必随身带走所有车辆钥匙。关闭点火开关后数分钟内若未打开驾驶员侧车门和前排乘员侧车门，则仍可用按钮操控电动门窗。
- 儿童坐在后排座椅随车行驶时必须用安全按钮关闭后排电动门窗升降功能，使之不能打开或关闭门窗。

提示

- 电动门窗已打开时，突然而至的降雨可能淋湿车内装备并导致车辆损坏。
- 为门窗玻璃额外加装保护膜时，切勿使液体进入车内干燥区域并浸湿电控单元，否则将导致电控单元故障并无法升降电动门窗。

 电动门窗发生故障后单触打开和关闭功能及防夹功能均不起作用，遇此情况，应尽快到本公司特许经销商处检修系统。

 仅当所有电动门窗的单触打开和关闭功能能被激活时，便捷开启和关闭才能工作。

电动门窗防夹功能

电动门窗具有防夹功能，关闭门窗时可有效防止门窗玻璃夹伤乘员。

若某个门窗自动上升（关闭）时发滞或受阻，该门窗的单触关闭功能立即停止工作，门窗玻璃自动下降打开 → ▲。

- 遇此情况应尽快查明门窗不能顺畅关闭的原因。
- 然后再次尝试关闭门窗。
- 如门窗的关闭过程再次中断，则防夹功能会停用数秒钟。
- 若仍无法继续关闭门窗，门窗玻璃将停在受阻位置。在数秒钟内再次上拉按钮，则在**无防夹功能**的条件下关闭门窗 → ▲。

警告

在无防夹功能的情况下关闭电动门窗可能夹伤车内人员。

- 关闭门窗时务必谨慎。
- 关闭门窗时务必确保无人处在门窗玻璃升降范围内，在防夹功能不起作用的情况下尤其须注意。
- 防夹功能不能保护处在窗框处的手指或身体其它部位被夹，谨防夹伤！

 用车辆钥匙便捷关闭门窗时防夹功能也起作用。

问题解决方案

单触打开和关闭功能功能失效

如门窗未完全关闭时 12 伏车载蓄电池被断开或电量耗尽，单触功能将不起作用，必须按下列方法恢复单触功能。

- 打开点火开关。
- 关闭所有门窗和车门。
- 向上拉相应门窗的按钮，并在该位置保持数秒钟。
- 松开按钮，然后再再次上拉按钮，并将其保持在上拉位置。至此，单触打开和关闭功能即被恢复。

可按上述方法恢复某个门窗或同时恢复数个门窗的单触功能。

关闭不带防夹功能的门窗

- 在数秒钟内拉住按钮尝试重新关闭车窗。此时，系统针对一小段门窗玻璃上升路径关闭防夹功能！
- 如果关闭过程持续超过数秒钟，则防夹功能重新激活。如门窗上升再次发滞或又在另一处受阻，门窗将再次停止关闭并自动重新打开。
- 如门窗仍无法关闭，应尽快到本公司特许经销商处检修系统。

滑动/外翻式天窗

打开或关闭滑动/外翻式天窗



图 51 车内饰：滑动/外翻式天窗的按钮

外翻、打开和关闭滑动/外翻式天窗

- **外翻打开滑动/外翻式天窗：**天窗处于完全关闭位置时，按住按钮 → 图 51 并 保持，直至天窗到达所需位置。自动运行：按一下按钮 天窗自动运行至终端位置。
- **关闭滑动/外翻式天窗：**按住按钮 并 保持，直至天窗到达所需位置。自动运行：按一下按钮 天窗自动运行至终端位置。
- **打开滑动/外翻式天窗：**按住按钮 并 保持，直至天窗到达所需位置。自动运行至舒适位置：按一下按钮 。
- **关闭滑动/外翻式天窗：**按住按钮 并 保持，直至天窗到达所需位置。自动运行：按一下按钮 天窗自动运行至终端位置。
- **终止自动运行打开或关闭过程：**再次按压按钮 或 。

滑动天窗遮阳板

滑动/外翻式天窗打开时天窗遮阳板随天窗一起打开，关闭天窗时可用手推合遮阳板。

警告

滑动/外翻式天窗使用不当或疏忽大意可能导致严重受伤。

- 打开或关闭滑动/外翻式天窗时务必确保无人处在天窗运行范围内。
- 离车时务必随身携带所有车辆钥匙。
- 切勿将儿童或需要帮助人员单独留在车内，尤其不能让他们接触车辆钥匙。误操作车辆钥匙可能闭锁车辆，起动发动机，打开点火开关和操作天窗。

提示

- 在冬季寒冷气候下，打开或翻开滑动/外翻式天窗前应清除干净车顶上的冰雪，以免损坏天窗。
- 离车前或即将下雨时务必关闭滑动/外翻式天窗。否则，雨水可能通过打开的天窗流入车内，严重损坏车辆电气系统，并导致其它部件损坏。

应定期手动或用吸尘器清除滑动/外翻式天窗导轨里的树叶和其他散落物品。

若滑动/外翻式天窗发生故障，天窗防夹功能将不能正常发挥作用。遇此情况，应尽快到本公司特许经销商处检修天窗。

滑动/外翻式天窗防夹功能

防夹功能可防止天窗夹伤人员 → 。关闭滑动/外翻式天窗时如运动发滞或受阻而不能关闭，天窗将自动打开。

- 遇此情况应尽快查明天窗不能顺畅关闭的原因。
- 然后再次尝试关闭天窗。
- 若天窗运动仍然受阻无法关闭，则可在无防夹功能的情况下关闭天窗。

在无防夹功能的情况下关闭滑动/外翻式天窗

- 按压按钮 → 图 51，直至天窗完全关闭。
- 滑动/外翻式天窗在无防夹功能的情况下关闭。
- 若仍无法关闭天窗，应尽快到本公司特许经销商处检修天窗。

如果在关闭过程中松开开关，则天窗将自动打开。

警告



在无防夹功能的情况下关闭滑动/外翻式天窗可能严重致伤人员。

- 关闭滑动/外翻式天窗时务必谨慎！
- 关闭天窗时务必确保无人处在天窗工作范围内，在防夹功能不起作用的情况下尤其须注意。
- 防夹功能不能保护处在天窗窗框处的手指或身体其它部位被夹，谨防夹伤！

问题解决方案

滑动/外翻式天窗打开和关闭功能不正常

如天窗未完全关闭时 12 伏车载蓄电池被断开或电量耗尽，则天窗打开和关闭功能可能不正常，必须按下列方法对天窗进行初始化。

- 打开点火开关。
- 按压按钮  使天窗外翻至终端位置 → 第 51 页。
- 天窗位于外翻位置时，继续按住按钮  并保持约十秒钟以上。
- 此时天窗将在完全外翻至极限位置后，自动翻回数毫米。至此，天窗打开和关闭功能即被恢复。

滑动/外翻式天窗在初始化过程中无防夹功能。

滑动/外翻式天窗无法关闭

- 打开点火开关时滑动/外翻式天窗方能工作。

方向盘

调整方向盘位置



图 52 方向盘下部的转向柱饰板上：用于机械调节方向盘位置的操纵手柄



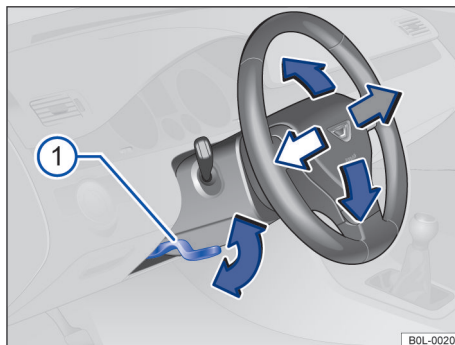

图 53 方向盘上：9 点钟和 3 点钟位置

起步行驶前且车辆完全停住时方可调整方向盘位置 → .

- 下推手柄 → 图 52 ①。
- 调整方向盘至合适位置，驾驶员稍弯肘即可握在方向盘轮缘外侧的 **9 点钟和 3 点钟位置** → 图 53。
- 上推手柄，直至其与转向柱齐平为止 → .

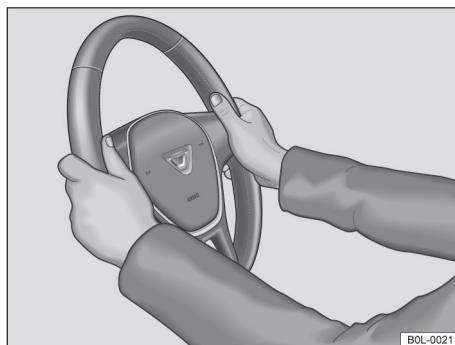
警告

转向柱调整方法不当及方向盘调整失误可能引发严重伤亡事故！

- 调整转向柱后务必上推手柄 → 图 52 ①，将其锁定，防止行驶中转向柱自行移位。

- 车辆行驶时切勿调整方向盘。如确认须调整方向盘，则必须停车，停车时须注意安全，然后将方向盘调整至正确位置。
- 方向盘必须正对驾驶员胸部，切勿对着脸部。一旦发生事故，安全气囊可为驾驶员提供最大保护。
- 驾驶车辆时驾驶员双手务必始终握在方向盘轮缘的 **9 点钟和 3 点钟位置** → 图 53，以减轻驾驶员正面安全气囊触发时对驾驶员的伤害程度。
- 双手切不可握在方向盘的 12 点钟位置，或以其它方式把握方向盘（例如，双手握在方向盘中间或内侧）。否则，发生事故触发驾驶员正面安全气囊时，可能严重致伤驾驶员的手臂、手和头部。

座椅和头枕

前排座椅

主题引言

该章节包含有关下列主题的信息：

- 前排座椅机械调整机构 54
- 前排座椅电动调整机构 55

下列章节介绍前排座椅的调节方法。务必确保坐姿正确 → 第 23 页。

警告

车辆行驶前务必将座椅、安全带和头枕调整至正确位置，并督促车内所有乘员系好安全带。

- 前排乘员座椅应尽量后移。
- 调整驾驶员座椅，确保胸部和方向盘毂之间至少保持 25cm 的距离。调节驾驶员座椅的前后位置，使驾驶员稍弯腰即可将踏板完全踩到底，并且仪表板至膝部区域的距离至少达 10cm。若因身体原因无法满足上述要求，可与本公司经销商联系，经销商可对座椅作必要改装。
- 车辆行驶时靠背切不可过分后倾！靠背后倾角过大势必造成前排驾乘人员安全带佩戴不当和坐姿不正，发生事故时更易受伤。
- 车辆行驶时靠背切不可过分前倾！因事故触发安全气囊时气囊可能猛力撞击前排座椅靠背，使之后移，并致伤后排座椅上的乘员。
- 车辆行驶时前排人员应离方向盘和仪表板尽可能远。
- 车辆行驶时前排人员务必坐姿端正，背部紧贴调整好的座椅靠背，并且身体的任何部位都不要靠近安全气囊安装位置。
- 若后排乘员因安全带佩戴部位不当导致坐姿不正，将更易严重受伤。

警告

座椅调整不当可能引发事故，严重受伤！

- 车辆处于停止状态时方可调整前排座椅。若在行驶时调整座椅，座椅可能突然移位，造成车辆失控，极易引发事故。再则，若在车辆行驶时调整前排座椅，前排人员不可能保持正确坐姿，从而更易引发事故。
- 座椅周围区域内无障碍物时方可调整座椅高度、前后位置及靠背倾斜度。
- 前排座椅调整区域内不可放置任何物品。

- 只有无人处于座椅的调节范围内时，方可对前排座椅调整靠背倾斜度和前后位置。
- 座椅调节和锁止区域不得脏污。

警告

座套或保护套的不当使用可能导致无意间操作了电动座椅调节装置并在行驶过程中意外调节前排座椅。因此车辆可能失控。这可能导致事故和受伤。另外，还可能导致前排座椅电气部件的财产损失。

- 不得在电动操作元件上安装或固定座套或保护套。
- 只可套上明确许可用于本车的座套或保护套。

警告

切勿将打火机等易燃易爆品遗落到电动座椅的运动轨道/范围内，电动座椅运动过程中如挤压到此类物品可能引发爆炸甚至火灾等事故，严重致伤驾乘人员！

- 切勿将打火机等易燃易爆品放置于车内储物空间、盒子中或其他物体表面上，尤其是在夏季，车内高温可能使打火机发生自燃。

警告

只允许使用经本公司明确许可适于本车的座套和护罩。座套和护罩切勿遮挡和压迫座椅电动调整机构，否则可能会在行驶中因无意间误操作电动座椅调节而使前排座椅意外移动，并因此导致车辆失控而发生事故并致伤人员；还可能发生因长时间误操作座椅电动调整机构而导致座椅电动调整系统损坏的状况。

提示

尖锐物体的边缘可能损坏座椅。

- 切勿让尖锐物体接触座椅。尖锐物体，如衣物上的拉链、铆钉或皮带，均可能损伤座椅表面。打开的尼龙扣带也会导致座椅损伤。

前排座椅机械调整机构

注意本章节开始处第 53 页上的 ▲和①。



图 54 左前座椅上：操作元件

下列章节介绍所有可能配备的调整机构。调整机构的数量取决于座椅型号。

右前座椅调整机构与之成对称布置。

某些前排座椅可能配备机械/电动组合式调整机构。

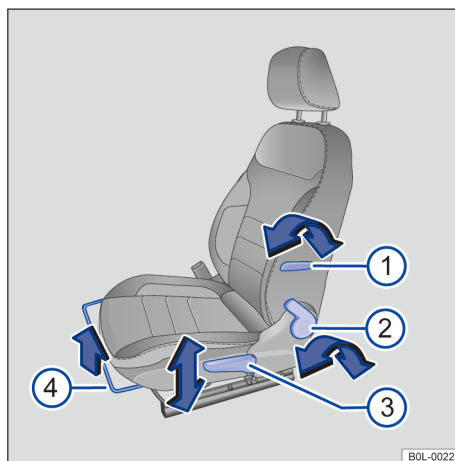
调整坐姿

图 54 的图例：

- ① 操作操纵杆即可调节腰部支撑。
- ② **向前翻折：**拉动操纵杆，向前翻折座椅靠背。
翻回：座椅靠背自动解锁且能够翻回。座椅靠背必须卡在垂直位置。
- ③ 按需要上提或下压手柄数次，可调节座椅高度。
- ④ 上提拉杆，同时前后移动前排座椅。松开拉杆后须使前排座椅卡定。

前排座椅电动调整机构

注意本章节开始处第 53 页上的  和 .







图 55 左前座椅上的调整开关：调节座椅前后位置、靠背角度及坐垫高度

某些前排座椅可能配备机械/电动组合式调整机构。

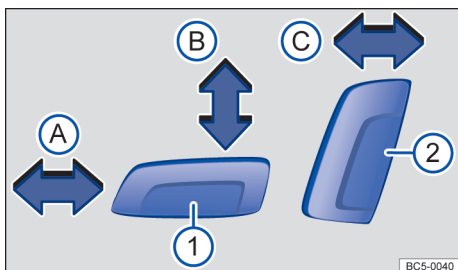
调整坐姿

沿箭头方向按压开关 → 图 55:

-  前后移动座椅。
-  升高或降低座椅。
-  调整靠背角度。

警告

电动前排座椅使用不当或疏忽大意可能导致严重受伤。

- 点火开关关闭时电动前排座椅调整机构仍起作用。切勿让儿童或需要帮助人员单独留在车内。
- 遇紧急情况时按压另一开关可终止电动调整过程。

提示

为避免损坏前排座椅内的电气部件，切勿跪在座椅上，或对坐垫和靠背的某一点施加压力。

 12 伏车载蓄电池电量不足时，可能无法电动调整前座椅。

 起动发动机时系统将暂时中断座椅调整。

后排座椅

主题引言

该章节包含有关下列主题的信息：

– 前折和后翻后排座椅靠背

56

下列章节介绍后排座椅的调节方法。务必确保坐姿正确 → 第 23 页。

警告

后排座椅调节不当可能导致事故并重伤人员。

- 车辆处于停止状态时方可调整后排座椅，若在行驶时调整座椅，座椅可能突然移位；且在调整座椅时，后排人员不可能保持正确坐姿，易引发事故。
- 只有无人处于后排座椅的调节范围内时，方可对座椅进行调整。

警告

切勿将打火机等易燃易爆品遗落到电动座椅的运动轨道/范围内，电动座椅运动过程中如挤压到此类物品可能引发爆炸甚至火灾等事故，严重致伤驾乘人员！

- 切勿将打火机等易燃易爆品放置在车内储物空间、盒子中或其他物体表面上，尤其是在夏季，车内高温可能使打火机发生自燃。

提示

尖锐物体的边缘可能损坏座椅。

- 切勿让尖锐物体接触座椅。尖锐物体，如衣物上的拉链、铆钉或皮带，均可能损伤座椅表面。打开的尼龙扣带也会导致座椅损伤。

前折和后翻后排座椅靠背

注意本章节开始处第 55 页上的 ▲和①。



图 56 在后排座椅靠背中：解锁按钮

后排座椅靠背为分体式靠背，两靠背可分别向前折叠，扩大行李箱容量。

向前翻折后排座椅靠背

- 将头枕完全下压。
- 向前拉解锁按钮 → 图 56 ①，同时前折靠背。

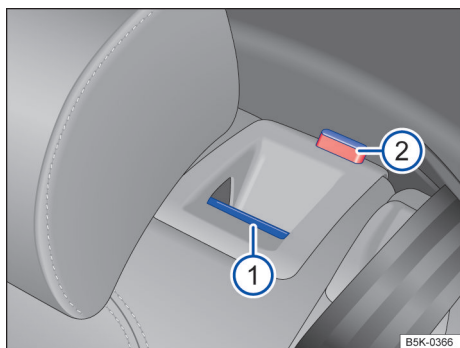
如果能够看到按钮上的红色标记 ②，则表明相应座椅靠背已解锁。

翻回后排座椅靠背

- 将后排座椅靠背后翻至原位，用力后推，直至听到其锁定声 → ▲。
- 检查后排座椅靠背是否已完全锁定。
- 靠背锁定后应看不见按钮上的红色标记 ②。

警告

前折和后翻后排座椅靠背时务必小心，避免因疏忽致伤人员！

- 前折后排座椅靠背时，靠背翻转范围内不得有人。
- 车辆行驶时切勿前折或后翻后排座椅靠背。
- 翻折后排座椅靠背时注意不要夹住或损坏安全带。
- 翻折后排座椅靠背时注意勿将手、手指或身体其它部位置于座椅翻折范围内。
- 两侧后排座椅靠背必须完全锁定，如未锁定，后排座椅安全带可能不能正常工作，尤其是后排中间座椅安全带。如后排座椅有人

占用，但后排座椅靠背未锁定，则紧急制动或急加速或发生事故时该座椅上的乘员和座椅靠背会一起向前移动。

- 已前折后排座椅靠背或靠背未完全锁定，任何人（包括成人和儿童）不得占用后排座椅。

提示

前折和后翻后排座椅靠背时务必小心，避免因疏忽或失控而损坏车内物品。

- 为避免后排座椅坐垫和头枕刮擦前排座椅靠背，前折后排座椅靠背前应先将前排座椅前调至合适位置。
- 前折后排座椅靠背时，务必确保后排座椅靠背翻转范围内无物品。

头枕

主题引言

该章节包含有关下列主题的信息：

- 调整头枕 57
- 拆卸和安装头枕 57

下列章节介绍头枕调节和拆卸方法。务必确保坐姿正确 → 第 23 页。

本车座椅均配有头枕。后排座椅中间头枕是专为后排中间座椅设计的，故该头枕不能安装到其它座椅上。

头枕的正确位置

调整头枕，使头枕上缘与头顶等高，但勿低于眼睛，车辆行驶时脑后应尽可能贴近头枕。

矮小乘员头枕调整方法

矮小乘员调整头枕时应将头枕完全下压，即使如此，乘员头顶仍可能低于头枕上缘。头枕处于最低位置时头枕与靠背顶部之间仍可能有一定的间隙。

高大乘员头枕调整方法

高大乘员调整头枕时应尽可能上提头枕至限位位置。

警告

若车辆在拆掉头枕或头枕安装/调整不当的情况下行驶，一旦发生事故或急加速或紧急制动时极易引发严重伤亡事故！

- 凡车内座椅必须安装头枕，并正确调整头枕。
- 所有驾乘人员必须按自身体型调整好头枕，以免因事故致伤颈部。头枕上缘必须尽可能与乘员头顶等高，但不可低于眼睛。车辆行驶时脑后应尽量尽可能贴近头枕。
- 车辆行驶时切勿调整头枕。

提示

拆装头枕时务必注意不要碰撞顶篷或车内其它部件，否则，可能损坏车内顶篷或其他部件。

调整头枕

注意本章节开始处第 56 页上的 ▲和①。



图 57 调整前排座椅头枕



图 58 调整后排座椅头枕

调整座椅头枕高度

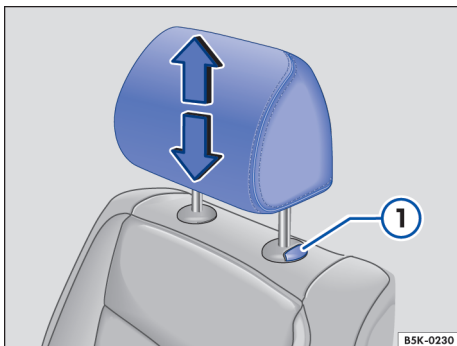
- 沿箭头方向上推或向下压头枕，必要时按住按钮 → 图 57 ① 或 → 图 58 ① → ▲，在主题引言中，见第 56 页。

调整后头枕必须卡定位到。

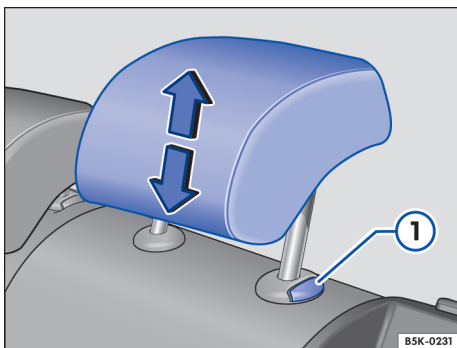
拆卸和安装头枕

注意本章节开始处第 56 页上的 ▲和①。



图 59 拆卸前排座椅头枕



图 60 拆卸后排座椅头枕

拆卸前排座椅头枕

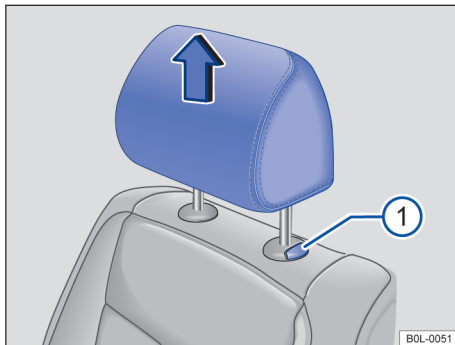
- 必要时调整座椅靠背，以便拆卸头枕 → 第 53 页。
- 将头枕上拉到止位 → ▲，在主题引言中，见第 56 页。
- 按住按钮 → 图 59 ①，同时将头枕完全拉出。

安装前排座椅头枕

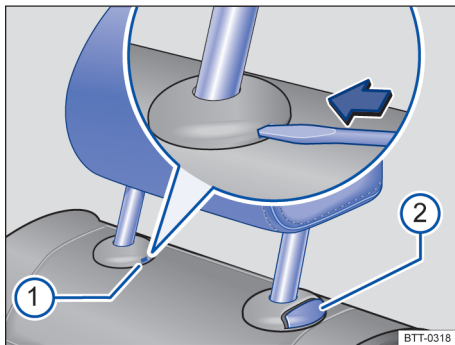
- 将头枕导杆对准相应座椅靠背上的导管，然后将其插入导管。
- 按住按钮 → 图 59 ① 并下推头枕。
- 完成安装后按自身体型将头枕调整至正确位置 → 第 23 页。

拆卸后排座椅头枕

- 解锁后排座椅靠背，将其稍向前翻 → 第 53 页。
- 将头枕上推到止位 → ，在**主题引言**中，见第 56 页。
- 将打开的车辆钥匙头或螺丝刀刀头插入护套的槽内 → [图 60①](#)。
- 用车辆钥匙或螺丝刀沿箭头方向顶住解锁装置。
- 同时按压按钮 → [图 60②](#)，由另一个人将头枕完全拉出。
- 将靠背推回原位，使之锁定。

安装后排座椅头枕

- 解锁后排座椅靠背，将其稍向前翻。
- 将头枕对准头枕导向件，然后将其插入导向件中。
- 按住按钮 → [图 60②](#)，同时下推头枕。
- 将靠背推回原位，使之锁定。
- 完成安装后按自身体型将头枕调整至正确位置 → 第 23 页。 

● 车辆行驶时任何人不得坐在中间扶手上！否则，极易严重受伤。



座椅功能

座椅中间扶手



图 61 前排座椅中间扶手

打开：上抬中间扶手 → [图 61](#)。

关闭：下拉中间扶手。

警告

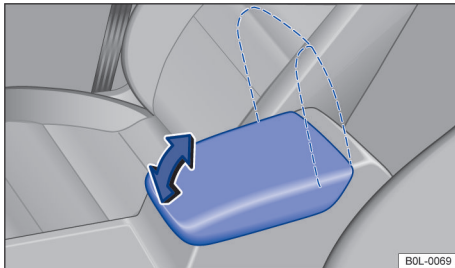
前排中间扶手可能会妨碍驾驶员手臂的活动，并因此可能引发事故，严重致伤人员。

- 车辆行驶时前排座椅扶手里的储物箱必须始终处于关闭状态。

车灯

转向信号灯

打开和关闭转向信号灯



图 62 转向柱左侧：转向信号灯/前照灯远光操纵杆

- 打开点火开关。
- 将转向信号灯/前照灯远光操纵杆 → 图 62 从中间位置拨至以下位置：

- A** 右侧打转向信号灯 →。
- B** 左侧打转向信号灯 ←。

- 将转向信号灯/前照灯远光操纵杆拨回中间位置，可关闭转向信号灯。

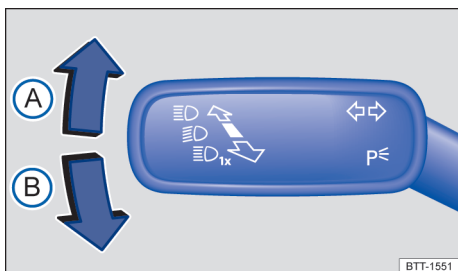
如打开转向信号灯时未响起声音信号，请到本公司特许经营商处检修。

变换车道闪光功能

需打开变换车道闪光功能时，上拨或下拨操纵杆至阻力点，然后松开操纵杆，转向信号灯闪亮三次

此时如立即将转向信号灯/前照灯远光操纵杆沿反方向直接拨至阻力点后松开，即可提前退出变换车道闪光功能。

警告

转向信号灯使用不当，不使用转向信号灯或忘记关闭转向信号灯均可能误导道路其他使用者，极易引发严重伤亡事故！

- 变换车道、超车或转弯时务必及时打开转向信号灯。
- 变换车道、超车或转弯后应立即关闭转向信号灯。

 关闭点火开关后危险警报灯仍可工作 → 第 40 页。

行车灯

打开和关闭车灯





图 63 方向盘旁：车灯开关（本类型仅为示例）

打开车灯

- 打开点火开关。
- 将车灯开关转动到相应位置：

AUTO 前照灯近光自动控制：根据亮度和天气状况打开或关闭近光灯 → .

 示宽灯和日间行车灯已打开。车灯开关中的符号变成绿色。

 前照灯近光已打开。

关闭车灯

- 关闭点火开关。
- 将车灯开关转动到相应位置：

O 车灯已关闭。

AUTO “离家”功能（定向照明）可开启 → 第 61 页。

 示宽灯或两侧持久驻车灯已打开 → 第 61 页，车灯开关中的符号变成绿色。

 前照灯近光已关闭 - 如车辆钥匙仍在点火开关中，或在配备无钥匙进入 Keyless Access 功能的车辆上驾驶员车门已关闭，则示宽灯持续点亮。

日间行车灯

取决于车型装备，日间行车灯可提高车辆日间在道路交通中的可见度。

如果车灯开关位于 **O**、 或 **AUTO**（光线传感器识别亮度）位置，每次打开点火开关时日间行车灯会自动打开。

日间行车灯无法手动打开或关闭。

警告

当道路未充分照亮并且本车不能被或很难被其他交通参与者发现时，可能发生事故并造成人员重伤。

- 驾驶员务必确保正确开启车辆照明，只有如此灯光辅助系统方可为驾驶提供支持。
- 在黑暗、降雨和能见度差时务必打开前照灯近光。

警告

示宽灯或日间行车灯的亮度不足以充分照亮道路并让其他交通参与者看到本车。

- 在黑暗、降雨和能见度差时务必打开前照灯近光。
- 日间行车灯开启时，尾灯不会同时打开。尾灯未打开的车辆在黑暗、降水和能见度差时不能被其他交通参与者看到。



警告

前照灯近光自动控制（**AUTO**）功能仅在环境亮度变化时方打开和关闭近光灯。

- 在特殊的天气条件（例如雾天）时，前照灯近光需手动打开。

打开和关闭雾灯

打开点火开关，将车灯开关转至位置 **AUTO** 或前照灯近光  时，可打开雾灯：

- 打开后雾灯 ：将车灯开关上拉到止位。组合仪表内的指示灯  点亮黄色。
- 如要关闭雾灯，将车灯开关按下按或拧至位置 **0**。

 如在前照灯自动控制 **AUTO** 已开启时打开雾灯，不论环境亮度如何，都会打开前照灯近光。

车灯功能

示宽灯

如示宽灯  已打开，两侧前照灯内的示宽灯、尾灯的局部区域、牌照灯、组合仪表照明以及中控台按钮和仪表盘按钮点亮。

如未从车外闭锁车辆，约 10 分钟后驻车示宽灯自动切换为两侧持久驻车灯，以减少 12 伏车载蓄电池的负荷 → 第 61 页。



前照灯自动控制 **AUTO**

如前照灯自动控制 **AUTO** 已经打开，车辆照明及仪表和开关照明会根据环境光线自动开启和关闭。如前照灯已打开，指示灯会点亮黄色。

前照灯自动控制功能仅是一辅助功能，不可能充分识别车辆所有行驶环境。

车灯未关闭时的警告音

当车辆钥匙从点火开关中拔出且打开驾驶员车门时，出现下列情况时系统会发出警告音：

- 驻车灯已开启时。
- 示宽灯  或后雾灯  已打开时。

“回家”功能已开启时，打开驾驶员侧车门时系统不会触发信号音，提示某个车灯仍处于打开状态。

问题解决方案

转向信号灯指示灯

如车辆某侧转向信号灯失效，则相应侧的转向信号指示灯的闪烁频率将加快一倍。

指示灯以绿色闪亮。

- 检查车辆照明，必要时更换相应的灯泡 → 第 116 页。
- 如仍存在问题，请与本公司特许经销商联系检修。

行车灯失效

行车灯部分或全部发生故障。

指示灯点亮。

- 检查车辆照明，必要时更换相应的灯泡 → 第 116 页。
- 如仍存在问题，请与本公司特许经销商联系检修。

前照灯远光

打开和关闭前照灯远光



图 64 转向柱左侧：转向信号灯/前照灯远光操纵杆

- 打开点火开关，开启前照灯近光。
- 将转向信号灯/前照灯远光操纵杆从中间位置拨至以下位置：

- Ⓐ 打开前照灯远光。
- Ⓑ 操作前照灯闪光灯或关闭前照灯远光。在该位置拉动操纵杆，**前照灯闪光灯**即处于工作状态。

打开前照灯远光或操作前照灯闪光灯，组合仪表内的蓝色指示灯 点亮。

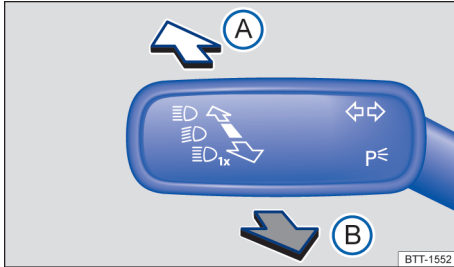
警告

前照灯远光使用不当可能引发事故，致伤人员！因其可能对其他车辆的驾驶员产生眩目作用，使其不能集中注意力。

打开单侧驻车灯

打开驻车灯时，车辆相应侧的示宽灯以及尾灯和部分组合尾灯同时点亮：

- 关闭点火开关。
- 将转向信号灯/远光灯操纵杆从中间位置置于以下位置：

- Ⓐ 打开右侧驻车灯。
- Ⓑ 打开左侧驻车灯。

打开两侧持久驻车灯

两侧的持久驻车灯打开时，此时前部的示宽灯以及尾灯的局部区域点亮。

- 打开点火开关，将车灯开关旋转到位置 。
- 关闭点火开关。
- 从车外闭锁车辆。

示宽灯和驻车灯自动关闭功能

如蓄电池电量不足以使示宽灯或驻车灯点亮 2 小时，则系统不会自动关闭示宽灯或驻车灯。此时，示宽灯或驻车灯会点亮到蓄电池电量完全耗尽为止。此后无法再启动发动机 → 。

如果驻车时间超过 2 小时，系统会识别到 12 伏车载蓄电池电量低并关闭示宽灯或驻车灯，以确保发动机仍能够启动。

警告

车辆停放时如未充分照明，可能使其他交通参与者无法或很难发现本车，并可能因此导致事故并严重致伤人员。

- 务必安全地停止车辆并保证充足照明，请遵守各国特有的法律规定。
- 如需长时间使用车外照明装置，则尽量开启右侧或左侧驻车灯。因单侧驻车灯的点亮时间一般是两侧持久驻车灯的两倍。

驻车灯

打开和关闭驻车灯



图 65 转向柱左侧：转向信号灯/前照灯远光操纵杆

“回家”和“离家”功能（定向照明功能）

在离车和上车期间，“回家照明”和“离家照明”可在光线不足时照亮车辆周围区域。

打开功能

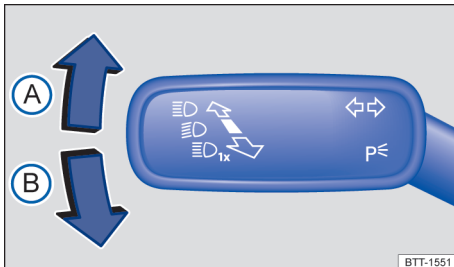
车灯开关位于位置 **AUTO** 且雨量/光线传感器识别到**光线不足**时，“回家照明”打开。

打开驾驶员侧车门时“回家照明”自动打开。关闭最后一扇车门或尾门时照明灯开始**延时关闭**计时。

关闭“回家照明”功能

- 达到设定的延时照明时间后，照明灯自动关闭。
- 或：“回家照明”功能打开约 30 秒后仍有一个车门或尾门处于打开状态时，照明灯自动关闭。
- 或：将车灯开关转到位置 0。

打开“离家照明”功能

- 当车灯开关位于位置 AUTO 且雨量光线传感器识别到昏暗环境时，则解锁车辆时照明灯自动打开。

关闭“离家照明”功能

- 达到设定的延时照明时间后，照明灯自动关闭。
- 或：闭锁车辆。
- 或：将车灯开关转到位置 0。

车外后视镜内的环境照明灯

上下车时车外后视镜内的环境照明灯直接对车门周围区域进行照明。解锁车辆或激活“回家”、“离家”照明功能时即可打开环境照明灯。如车辆装备光线传感器，只在传感器感知环境黑暗时才会打开车外后视镜内的环境照明灯。

前照灯

前照灯照明范围调整



图 66 车灯开关旁：前照灯照明范围调整旋钮

前照灯照明范围调整可按车辆负载将前照灯光束调整到合适位置，提高能见度，且不会对迎面车辆产生眩目作用→▲。

打开前照灯近光时方可调整前照灯照明范围。

前照灯照明范围调整

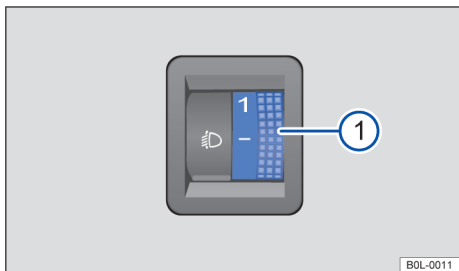
按车辆负载将调整旋钮 ① 旋转至下列位置：

旋钮位置	车辆负载 ^{a)}
-	前排座椅有人，行李箱空载。
1	所有座椅有人，行李箱空载。
2	所有座椅有人，行李箱满载。牵引低负载挂车。
3	仅驾驶员座椅有人，行李箱满载。牵引最大负载挂车。

a) 如果车辆负荷有所不同，也可以使用调节器的过渡位置。

警告

如前照灯调得过高或远光灯使用不当，则可能对道路上其他车辆的驾驶员产生眩目作用，分散其注意力，极易引发严重伤亡事故！

- 务必正确调整前照灯，使之始终处于正确照明状态。
- 如可能对其他车辆驾驶员产生眩目作用，则切勿打开前照灯远光或前照灯闪光灯。

警告

车内重物可能导致前照灯对其他道路使用者产生眩目作用，分散其注意力，极易引发严重伤亡事故！

- 为避免对道路其他使用者产生眩目作用，必须按车辆负载将前照灯光束调整至正确位置。

根据国外行驶条件转换前照灯（旅行模式）

如车辆在左侧通行的国家或地区行驶，则不对称的前照灯近光光束可能对迎面车辆产生眩目作用。因此，为消除眩目效应，必须要粘贴或调节前照灯。

可使用胶带遮挡前照灯玻璃的某个部分或由本公司特许经销商调整前照灯。本公司特许经销商可为您提供详细信息，此项工作应由本公司特许经销商实施。

ⓘ 遮挡和调节前照灯的方法只可临时使用，如需永久性改变前照灯的设置，可与本公司特许经销商联系，并应由本公司特许经销商对前照灯设置作永久性更改。

车内照明

仪表和开关照明

当车灯开关位于位置 **AUTO** 时，传感器根据环境亮度自动打开或关闭前照灯近光，包括仪表和开关的照明。

 当车灯关闭且点火开关已打开时，仪表照明（指针和刻度盘）会自动开启。随着环境亮度降低，仪表刻度盘的照明会自动降低直至可能完全关闭。该功能在提醒驾驶员打开前照灯近光，例如在穿越隧道时。

车内照明灯和阅读灯、氛围灯

按压相应的按钮或相应的开关位置：



打开车内照明灯。

中间位置

车内照明灯门控功能：解锁车辆、打开车门或从点火开关中拔出车辆钥匙时，自动打开车内照明灯



OFF

关闭车内照明灯门控功能。

行李箱照明灯

在打开和关闭尾门时，其内部的照明灯会自动开启或关闭。

氛围灯

取决于车型装备，氛围灯可间按照亮车内空间的不同区域。

此外，还可为前部脚部空间照明。

 闭锁车辆时或在从点火开关中拔出车辆钥匙几分钟后照明灯自动熄灭，以避免消耗 12 伏车载蓄电池电量。

视野

风窗刮水器

风窗刮水器操纵杆



图 67 转向柱右侧：前风窗刮水器操纵杆操作位置





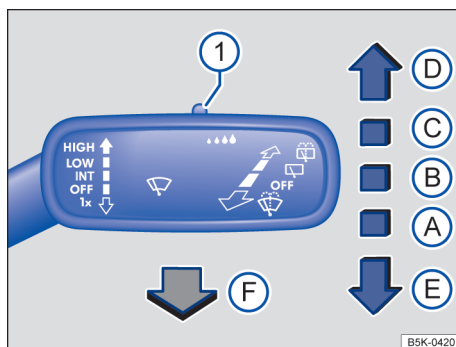

图 68 转向柱右侧：后风窗刮水器操纵杆操作位置

打开点火开关，发动机舱盖和尾门处于关闭状态时风窗刮水器方能工作。

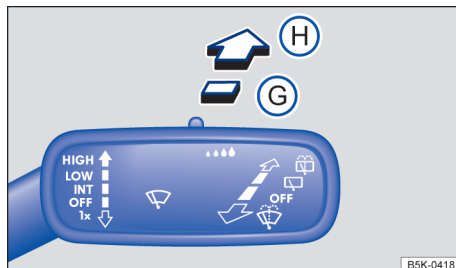
将操纵杆拨至所需位置 → ①：

- A OFF** 关闭风窗刮水器。
- B INT** 前风窗刮水器间歇刮水或雨量光线传感器工作。前风窗刮水器间歇刮水根据车速调节刮水间隔时间。车速越高，刮水间隔时间越短。
- C LOW** 慢速刮水。
- D HIGH** 快速刮水。
- E 1x** 点动刮水-刮水器刮一次。下拨操纵杆并保持在下拨位置，加快刮水速度。

- F**  将操纵杆拉至该位置，系统立即启动清洗/刮水功能，清洗风窗。全自动空调系统（Climatronic）切换至空气内循环模式运转约 30 秒钟，防止风窗清洗液的气味进入车内。
- 1**  用开关（无雨量传感器的车型）设置间歇刮水间隔时间或调整雨量传感器的灵敏度。
- G**  后风窗刮水器间歇刮水。风窗刮水器约每 6 秒钟刮一次。
- H**  将操纵杆拨至该位置，系统立即启动清洗/刮水功能，清洗后风窗。

警告

如不采取适当的防冻措施，风窗清洗液可能冻结在风窗玻璃上，阻挡前方视野。

- 在冬季低温条件下使用风窗清洗器前务必采取适当防冻措施。
- 冬季用风窗清洗器清洗风窗前必须先用车内通风系统加热风窗，否则，清洗液可能冻结在风窗玻璃上，遮挡驾驶员视线。

警告

磨损或脏污的刮水片将大大降低前方视野清晰度，恶化行驶安全性！

- 必须及时更换损坏或磨损的和不能正常清洁风窗玻璃的风窗刮水器刮水片
→ 第 115 页

提示

起步行驶前及打开点火开关之前须检查下列事项，以免损坏风窗玻璃、风窗刮水器刮水片和车风窗刮水器电机：

- 风窗刮水器操纵杆位于初始位置。
- 清除干净风窗刮水器和风窗玻璃上附着的冰雪。
- 务必小心地将已冻结在风窗上的刮水片从风窗玻璃上挪开。建议采用除冰喷剂解冻。

提示

风窗玻璃处于干燥状态时切勿打开风窗刮水器，否则，可能损坏风窗玻璃。

 车辆静止时，已开启的刮水挡位将暂时被调低一档。

 寒冷气候条件下停放车辆时应将刮水器移至其维护位置 → 第 115 页。

风窗刮水器功能

后风窗刮水器自动刮水

打开前风窗刮水器，并挂入倒挡时后风窗刮水器自动打开。

雨量/光线传感器



图 69 转向柱右侧：风窗刮水器操纵杆

雨量/光线传感器处于激活状态时，系统根据雨量自动调节刮水间隔时间

激活和关闭雨量/光线传感器

将刮水器操纵杆拨至所需位置 → 图 69：

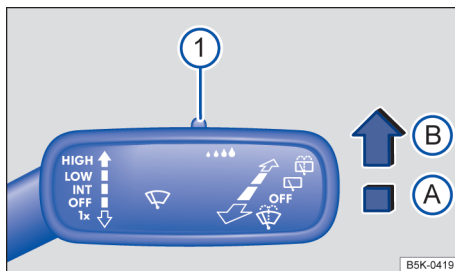
- 位置 **A** - 关闭雨量/光线传感器。
- 位置 **B** - 雨量/光线传感器已激活，根据需要自动刮水。

调节雨量/光线传感器的灵敏度

雨量/光线传感器的灵敏度可通过风窗刮水器操纵杆上的开关 → 图 69 **1** 手动调节 → .

- 右拨开关 - 提高灵敏度。
- 左拨开关 - 降低灵敏度。

在关闭再重新打开点火开关时雨量传感器保持激活状态，在风窗玻璃刮水器操纵杆在位置 **B** 且车速高于 16 km/h 时重新工作。

警告

雨量传感器不是总能探明雨量大小并激活刮水器。

- 如风窗玻璃上的雨水过多，遮挡前方视野，则应手动打开风窗刮水器。

问题解决方案

雨量传感器自动控制功能失常

可能导致雨量传感器感应面 → 第 5 页 故障和误判的原因：

- **刮水片损坏：**损坏的刮水片刮水时会在车窗玻璃上形成一层水膜或污渍，并可能导致刮水器打开时间延长，缩短刮水间隔时间，或导致刮水器持续运转。
- **昆虫：**昆虫撞击车窗感应面可能激活刮水器。
- **沉积盐：**冬季行驶时防滑盐可能沉积在感应面上，导致刮水器在车窗处于干燥状态时持续刮擦车窗玻璃。
- **污物：**干燥的灰尘、蜡、车窗涂料（莲花效应）或洗涤剂沉积物（自动洗车机）均可能降低雨水传感器的灵敏度，使之反应滞后，或根本无反应。应定期清洁雨量/光线传感器的感应面 → 第 156 页，检查车窗玻璃刮水片是否损坏。
- **车窗玻璃裂纹：**若雨水传感器处于激活状态，车窗玻璃遭石击时会触发刮水循环。雨水传感器识别记忆面积缩小的感应面，并按此感应面进行调整，裂纹的尺寸可能影响雨水传感器激活刮水器的特性。

如需去除蜡渍和反光层，推荐使用含酒精的风窗玻璃清洗剂。

 风窗刮水器刮水时如遇障碍物，会试图将障碍物推开。如风窗刮水器被障碍物卡住，则其会停在卡止位置。此时应去除障碍物，并重新打开风窗刮水器。

后视镜

主题引言

该章节包含有关下列主题的信息：

- 车内后视镜 65
- 车外后视镜 66

驾驶员可通过车外和车内后视镜观察车后交通状况，并相应调整驾驶方式。

基于安全考虑，起步行驶前驾驶员务必将车外后视镜和车内后视镜调整至正确位置 → ▲。

通过车外后视镜和车内后视镜驾驶员无法完全看清车辆左右两侧及车后情况，这些不可见区域通称为盲区，盲区内可能有其他道路使用者和物体存在。

警告

行驶中调整车外后视镜和车内后视镜可能分散驾驶员的注意力，极易引发严重伤亡事故！

- 车辆处于静止状态时方可调节车外后视镜和车内后视镜。
- 驻车、变换车道、超车及转弯时必须仔细观察车辆周围状况，因盲区里可能有其它道路使用者和物体。
- 务必确保后视镜处于正确调整位置，无冰、雪和雾气或其他物体遮挡后方视野。

警告

误判后随车辆的距离可能引发事故，严重致伤人员！

- 曲面（凸面或球面）后视镜虽可扩大视野，但反映的物象小于实物，看起来比实际距离更远。
- 变换车道时若用曲面后视镜估测与其它车辆的距离，可能引发严重伤亡事故。
- 最好用车内后视镜判断与后随车辆或其它车辆的距离。
- 务必确保车后视野清晰。

车内后视镜

 注意本章节开始处第 65 页上的 ▲。



图 70 手动防眩目车内后视镜

驾驶员必须将车内后视镜调整至合适位置，以便通过后风窗看清车后状况。

手动防眩车内后视镜

- 基本位置：车内后视镜下部的调整杆指向前风窗
- 后拨调整杆即可将车内后视镜调至防眩目状态 → 图 70。

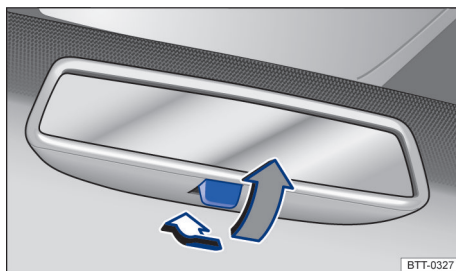
车外后视镜

注意本章节开始处第 65 页上的 。



图 71 驾驶员侧车门：车外后视镜操作元件

- 打开点火开关。
- 将驾驶员车门上的选择按钮 → 图 71 ① 按压至所需位置。
- 沿符号方向将调节按钮 ② 向前、后、左或右按压，即可将后视镜调整至合适位置。

L 调节左侧车外后视镜。

R 调节右侧车外后视镜。

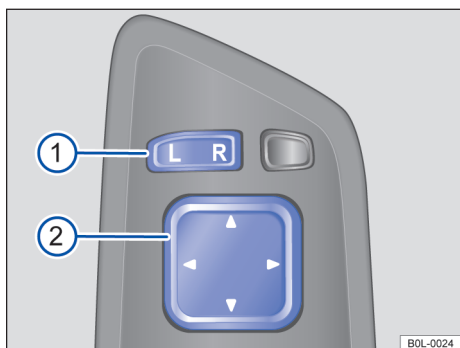
 上翻后视镜镜面。

 下翻后视镜镜面。

 左倾后视镜镜面。

 右倾后视镜镜面

选择按钮 ① 处于中间位置时，车外后视镜无法调节且所有功能均关闭。

警告

收折或打开车外后视镜时务必小心，注意防止致伤人员。

- 车外后视镜收折范围内无人时方可收折或翻开后视镜。
- 车外后视镜收折或翻开时，务必注意手指不要被夹在车外后视镜和后视镜底座之间。

提示

- 用自动洗车机清洗车辆时务必收折车外后视镜。



电动车外后视镜发生故障后仍可用手按压后视镜镜面外缘调整电动车外后视镜位

置。

防日晒设施

遮阳板



图 72 前部顶篷上：遮阳板

驾驶员侧和前排乘客侧遮阳板位置：

- 向下翻开，遮挡自前车窗射入的阳光。
- 从支架上拉出，转向车门，遮挡自门窗射入的阳光 → 图 72 ①。

化妆镜

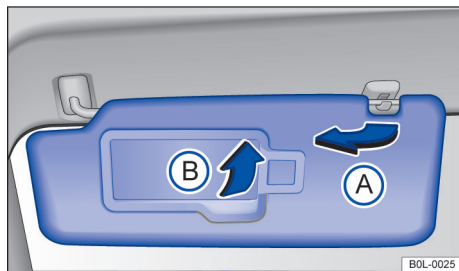
打开遮阳板后向上翻开化妆镜盖板 → 图 72 ② 可发现盖板后有一化妆镜。

警告

翻下的遮阳板和拉出的遮阳卷帘可能影响前方视野。

- 如不再需要使用遮阳板和遮阳卷帘，则务必将其收回到支架。

空调系统

采暖、通风、制冷系统

主题引言

该章节包含有关下列主题的信息：

- 空调系统操作机构 68
- 空气内循环运行模式 69
- 座椅加热 70
- 问题解决方案 70

本车可能装备以下空调装置：

半自动空调或全自动空调可将空气加热、制冷和除湿。当门窗和滑动/外翻式天窗都已关闭时空调系统工作效率最高。当车内空间温度较高时，通风可加快制冷过程。

显示已开启的功能

按钮上点亮的 LED 灯显示该功能已开启。

粉尘及花粉过滤器

粉尘及花粉过滤器可降低车外空气带入车内的污染物。

必须按《保养手册》规定的时间间隔更换粉尘及花粉过滤器，以免影响空调功效。

在车外空气严重污染的环境下使用车辆，粉尘及花粉过滤器功效提前降低，必要时在规定的保养项目周期之间增加更换粉尘及花粉过滤器的频次。

警告

务必确保所有车窗视野清晰，谨防引发撞车和伤亡事故！

- 所有车窗玻璃上必须无冰、雪及雾气，确保视野清晰。
- 发动机达到工作温度时系统方能提供足够的热量，快速去除车窗上的雾气，直至车窗清晰方可起步行驶。
- 为确保视野良好，务必正确使用空调系统和后车窗加热器。
- 空调系统以空气内循环模式长时间运转时新鲜空气不能进入车内，若同时关闭空调制冷系统，则车窗将快速凝结雾气，从而影响视线，极易引发事故！
- 不需要时务必及时关闭空气内循环运转模式。

警告

车内空气混浊时驾驶员极易疲劳，精神不振，注意力分散，极易引发事故，严重致伤人员！

- 切勿长时间关闭空调鼓风机或打开空气内循环运转模式，否则，新鲜空气无法进入车内。

提示

排出的空气可能导致不耐高温或耐寒的食品、药物和物品损坏或变质。

- 勿将食品、药物或其它对温度敏感的物品置于出风口前。

提示

- 如怀疑空调系统存在故障，则必须关闭空调系统，避免空调系统进一步损坏，遇此情况，应尽快到本公司特许经销商处检查系统。

空调系统操作机构

注意本章节开始处第 67 页上的 和.



图 73 中控台上部：半自动空调系统操作机构





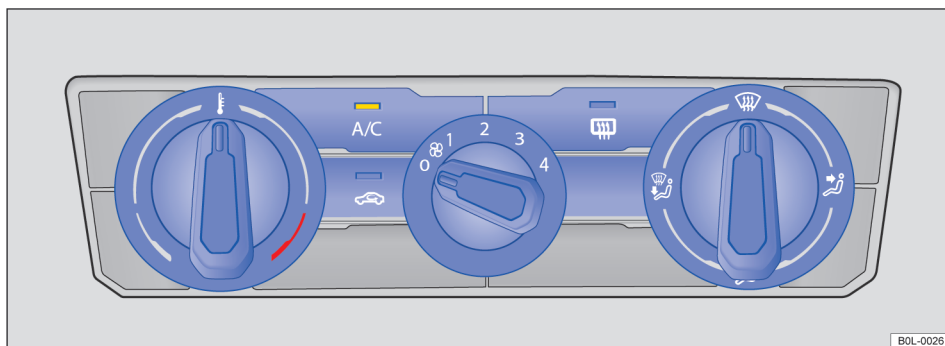

图 74 中控台上部：全自动空调系统操作机构

取决于所装备的空调系统类型，某些功能和按钮根据配置不同而有所差别。

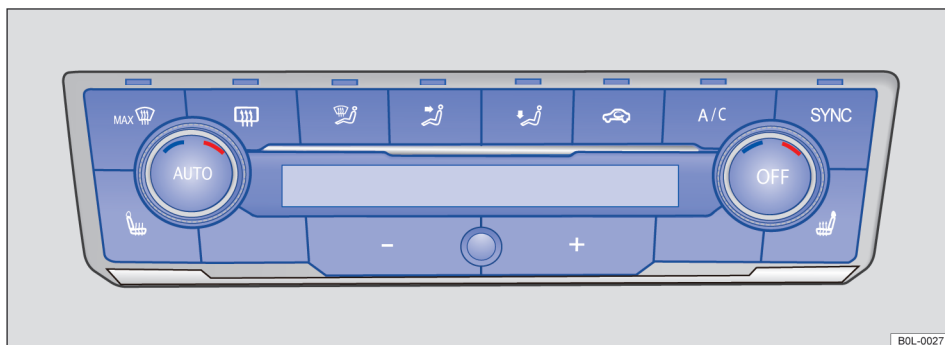
关闭

- **半自动空调**：将鼓风机调节旋钮逆时针旋到档位 0 → 图 73。
- **全自动空调 (Climatronic)**：按下空调控制面板中的按钮 ，或反复按压按钮  直至中间的显示屏出现 OFF 字样 → 图 74。

SYNC - 组合调节驾驶员侧和前排乘员侧的温度

- 按下按钮 ，则设定的驾驶员侧的温度也适用于前排乘员侧。

AUTO - 自动运行模式

自动运行模式可使车内空间保持恒温。系统自动控制温度、鼓风机转速和空气分配。当手动调节空气分配和风量时则自动运行模式关闭。

A/C - 制冷模式

- 按压空调控制面板上的按钮 ，即可打开或关闭空调制冷模式。

空调在制冷模式下运行可降低车内空气湿度。

/ - 温度调节



- **半自动空调**：转动左侧温度调节器 → 图 73。
- **全自动空调**：转动左右旋转调节器 → 图 74，可分别调节驾驶员和前排乘员侧温度。

全自动空调的左右旋转调节器中间的显示屏可显示设定的温度。

- 座椅加热功能

- 按压按钮  或 ，即可打开和关闭座椅加热功能 → 第 70 页。

☙ - 鼓风机

- 半自动空调：转动中间旋转调节器→图 73。
- 全自动空调：按压空调控制面板中的按钮  或  →图 74。

在全自动空调的自动运行模式下，不显示调节器的鼓风机挡位。

🌀 - 空气内循环运转模式

在空气内循环运转模式下，可防止车外空气进入车内 →第 69 页

- 按压按钮 。

气流分配

 - 气流通过仪表板上的出风口吹向乘员上身。



 - 气流吹向脚部空间。

 - 气流吹向前风窗和脚部空间。

 - 气流吹向前风窗。

MAX | - 除霜功能

除霜功能可去除前风窗玻璃上的冰雪和水雾。

- 半自动空调：将右侧气流分配调节器转动到位置  →图 73。
- 全自动空调：按下按钮  →图 74。

半自动空调：在除霜功能模式下，空气内循环运转模式自动关闭，空调压缩机则自行打开，降低车内湿度。

空气内循环运行模式

 注意本章节开始处第 67 页上的 和。

空调系统以空气内循环运转模式运转时可防止车外空气进入车内。

手动空气内循环运转模式

- 按压空调控制面板上的按钮 ，打开或关闭手动空气内循环运转模式。

空气内循环运转模式自行关闭功能

空气内循环运转模式在下列情况下会自行关闭

→：

全自动空调：为快速降低车内湿度，系统将鼓风机速挡提高到一个较高挡位。

- 后风窗加热

- 按压按钮 ，即可在发动机运转期间打开或关闭后风窗玻璃加热。

后风窗玻璃加热最长在工作 10 分钟后自行关闭。

半自动空调的推荐设置

- 空气内循环运转模式
- 将鼓风机转至挡位 1 或 2 。
- 将温度调节器转至中间位置。
- 打开并调整仪表板上的所有出风口。
- 将气流分配调节器转到所需位置。
- 按压空调控制面板上的按钮 ，打开制冷装置。

全自动空调的推荐设置

- 按压按钮 。
- 将温度调到 +22 °C。
- 打开并调整仪表板上的出风口。

提示

不得从车内在后风窗玻璃加热丝上粘贴标签，以免损坏后风窗玻璃加热装置。

- **全自动空调：**按下空调控制面板上的按钮 。

- **半自动空调：**将气流分配调节器旋转到位置 。

警告

车内空气混浊时驾驶员极易疲劳，精神不振，注意力分散，极易引发事故，严重致伤人员！

- 切勿使空调系统在空气内循环运转模式下长时间运转，否则，车外新鲜空气不能进入车内。
- 若同时关闭空调制冷系统，或在寒冷地区行车，则车窗将快速凝结雾汽，从而影响视线，极易引发事故！
- 不需要时务必及时关闭空气内循环运转模式。



提示

配备空调系统的车型，启动空气内循环运转模式后切勿在车内吸烟！否则，吸入制冷系统的烟雾可能长期沉积在空调蒸发器和粉尘滤清器上，散发持久难闻的气味。

 倒车和用风窗刮水/清洗系统清洗风窗时应启动空气内循环运转模式，防止发动机尾气进入车内。







 如车外温度较高，短时运行手动空气内循环运转模式有助于车内空间快速降温。

座椅加热

 注意本章节开始处第 67 页上的  和 。

在发动机运转期间可以对座椅面和靠背面进行电动加热。

操作座椅加热器

- 按压空调控制面板中的按钮  或 ，加热器以最大功率加热座椅。
- 反复按压按钮  或 ，直至调节到所需挡位。
- 反复按压按钮  或 ，直至按钮里的 LED 指示灯熄灭，座椅加热关闭。

关闭点火开关时，座椅加热装置同时关闭。如果点火开关在大约 10 分钟内重新打开，则将为驾驶员座椅自动激活上次设置的加热挡位。必要时，在打开点火开关后须重新打开乘员侧座椅加热装置。

何时不应打开座椅加热器？

遇下列情况时切勿打开座椅加热器：

- 座椅无人就坐。
- 座椅装有保护套。
- 座椅上装有儿童座椅。
- 坐垫潮湿或受潮。
- 车内或车外温度高于 25℃。

警告

因药物、腿部残疾或慢性病（例如，糖尿病）对疼痛或温度不敏感的乘员若使用座椅加热器，其背部、臀部及腿部可能被加热器灼伤。灼伤部位可能需很长时间方能治愈或根本无法治愈，故须事先查明您的健康状况，确定是否适合使用座椅加热器。

- 对疼痛或温度不敏感的人员切勿使用座椅加热器。

警告

坐垫潮湿可能导致座椅加热功能失效并加大灼伤的风险。



- 使用座椅加热器前，务必确保坐垫处于干燥状态。
- 衣服潮湿时不要坐到座椅上。
- 切勿将潮湿的物品或衣物放在座椅上。
- 切勿将液体泼洒到座椅上。

提示

- 为避免损坏加热元件，切勿跪在座椅上或对应坐垫及靠背的某一点施加压力。
- 液体、尖锐器具及隔热材料（例如，座椅保护套）或儿童座椅均可能损坏座椅加热器。
- 若加热时产生异味，则必须立即关闭座椅加热器，尽快到本公司特许经销商处检修可加热座椅。

 应根据实际需要使用座椅加热器，不需要时应关掉座椅加热器，以免浪费燃油。

问题解决方案

 注意本章节开始处第 67 页上的  和 。

空调制冷系统不工作或功能受限

空调制冷系统能在发动机运转时且环境温度高于 +3℃ 时工作。

当发动机过热时，会自动关闭制冷系统。



- 打开鼓风机。
- 检查空调保险丝 → 第 118 页。
- 更换粉尘及花粉过滤器。
- 如仍存在故障，应尽快到本公司特许经销商处检查系统。

加热和通风系统不工作或功能受限

- 加热和通风系统以及除霜功能在发动机处于暖机状态下方能更好地工作。
- 如仍存在故障，应尽快到本公司特许经销商处检查系统。

车窗玻璃起雾

车窗玻璃在低于环境温度且空气潮湿时可能会起雾。冷空气比暖空气更吸收湿气，因此车窗玻璃在湿冷季节更易起雾。

- 保证前风窗前的进气口畅通，不得被冰、雪或树叶堵塞，以便提高加热和制冷功率
→ 第 155 页。
- 未堵塞行李箱下部区域的出风口，使气流可从车辆前部流向后部。
- 按压按钮  或将旋转调节器转至位置 ，打开除霜功能 → .

车辆下方有水渍

如车外空气湿度很高且环境温度较高时，会有冷凝水从制冷装置蒸发器中滴下并在车辆下面形成水渍。此属正常现象，不表示系统泄漏！

警告

务必确保所有车窗视野清晰，谨防引发撞车和伤亡事故！

- 所有车窗玻璃上必须无冰、雪及雾气，确保视野清晰。
- 仅在发动机运转时方能实现以最大加热功率尽快除去车窗玻璃上的冰雪。当视野良好时方可起步行驶。
- 为确保视野良好，务必正确使用空调系统和后风窗加热器。

驾驶

关于驾驶的提示

踏板



图 75 脚部空间内：手动变速箱车型的踏板



图 76 脚部空间内：自动变速箱车型的踏板

图 75 和图 76 的图例：

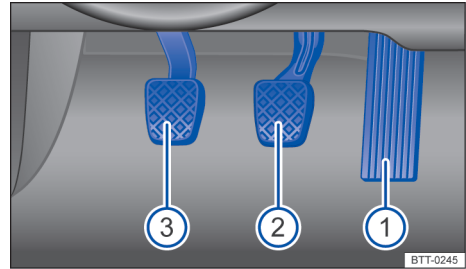
- ① 油门踏板
- ② 制动踏板
- ③ **装备手动变速箱的车型：**离合器踏板

所有踏板均不得被任何物品或脚垫阻碍，必须便于操控，运动自如。

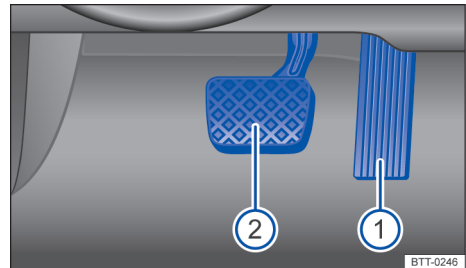
如需铺设脚垫，则务必使用不会阻碍踏板运动并可固定在脚部空间内的脚垫。

警告

驾驶员侧脚部空间内的物品可能妨碍驾驶员操控踏板，极易导致车辆失控，引发严重伤亡事故！

- 确保始终能够顺畅踏下所有踏板。
- 脚垫需始终可靠固定在脚部空间内。
- 固定好的脚垫上不得再铺设其它脚垫或地板覆盖物。

- 车辆行驶时务必确保无任何物品移入驾驶员侧脚部空间内。
- 车辆停止时从脚部空间中取出可能存在的物品。

提示

务必确保任何时候驾驶员均能够踩到踏板。例如，制动回路发生故障时停车的制动距离比正常情况要长，此时，因制动踏板的行程加长，驾驶员需用更大的力量和更多时间方能将制动踏板踩到底。

挡位建议



图 77 组合仪表显示屏：挡位建议（示意图）

图 77 的图例：

- Ⓐ 当前选定的挡位。
- Ⓑ 建议应切换的挡位。

取决于车型装备，在行驶过程中，组合仪表显示屏上可能以数字显示建议选择省油的挡位。

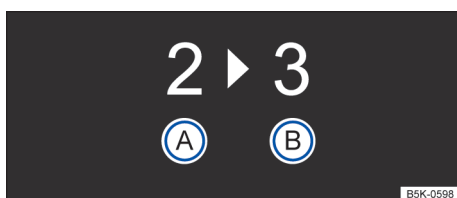
装备自动变速箱的车型：变速杆必须处于 Tiptronic 手动电控换挡程序挡
→ 第 83 页。

如当前所选挡位已是最佳，则显示屏不会显示建议采用的挡位，而显示当前选定的挡位。

小心

挡位建议仅是一辅助装置，驾驶员必须根据路况自行判断选用哪个挡位。

- 任何情况下（例如，超车、沿上下坡行驶及牵引挂车行驶时）驾驶员均须根据情况选用正确的挡位。

选择最佳的挡位，有助于节省燃油。

踩下离合器踏板（配备手动变速箱的车型）或将变速杆移出 Tiptronic 换挡槽板（配备自动变速箱的车型）时挡位建议显示项自动消失。

经济节约的驾驶方式



图 78 两种不同环境温度时的百公里油耗（l/100km）。

采用正确的驾驶方式，可降低油耗、环境污染以及发动机、制动器和轮胎的磨损。以下驾驶技巧，既环保又经济。

有预见性地驾驶

不规律的驾驶方式会导致油耗增加。如果留意观察交通状况，可以避免频繁地加速和制动。与前车保持足够的车距有利于实现有预见性地驾驶。

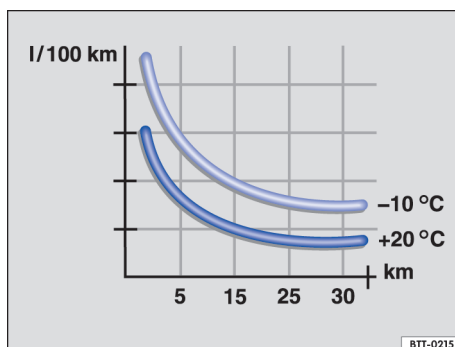
在挂入挡位的情况下让车辆滑行，以便利用发动机制动效果，例如接近红灯时。

节能换挡

在发动机转速为 2000 rpm 时提前升挡可以节能。不要拖挡，避免高转速。

装备手动变速箱的车型：起步行驶后，直接从一档切换到二档。

装备自动变速箱的车型：慢慢加速，避免强制降挡。

挡位建议 → 第 72 页。

避免全速行驶

车辆勿以最高车速行驶。长时间以较高车速行驶时，会增加空气阻力，并会增加车辆行驶所需的动力。

减少怠速

发动机低转速立即起步行驶。如长时间停车不要换到空挡，应关闭发动机，例如堵车时或停在铁路交叉道口前。

在装备发动机自动起停系统且系统已激活的车型上，在车辆停住及处于静止状态时发动机会自动关闭 → 第 80 页。

适量加注燃油

如果油箱加注太满，会增加车辆的重量。特别是对于城市交通路段，油箱加注至半满或四分之三即可。

避免短途行驶

启动冷态发动机后发动机的瞬时油耗极高，车辆行驶数公里，发动机达到正常工作温度时油耗方能恢复到正常水平。当环境温度非常低时，例如在冬季时，平均油耗要要比夏季高 → 图 78。合理经济地安排行驶路线，合并较短行程。

定期保养

定期保养是经济节约地驾驶车辆以及提高车辆使用寿命的前提条件。

正确调整胎压

胎压过低不仅造成轮胎非正常磨损，且会增加轮胎的滚动阻力，并增加消耗。推荐使用低滚阻轮胎。

根据车辆载荷正确调整胎压。注意胎压标牌上的数据 → 第 140 页。

胎压监测系统 → 第 139 页。

使用低黏度发动机机油

使用全合成低粘度发动机机油可降低油耗。低粘度发动机机油不仅能降低发动机的内摩擦阻力，尤其在冷启动时其扩散速度更快，分布更均匀。

避免携带不必要的物品

行驶前应清理行李箱，例如卸掉空饮料箱或不必要的儿童座椅，可降低消耗。

适度使用车内辅助电气设备

发动机驱动的发电机产生用于空调、车窗玻璃加热装置或通风装置等舒适型用电器的电流。以下措施便于节省电能，例如：

- 车外温度较高时，起步行驶前最好对车辆进行通风，然后开着车窗行驶一小段距离，关闭车窗后再打开空调系统。
- 如已达到舒适目标，即时关闭舒适型用电器。

警告

必须按能见度、天气状况、道路及交通状况适时调整车速及距前方车辆距离。





本公司特许经销商会向您提供更多关于正确保养和特别高效节能的配件（例如新轮胎）的信息。

制动器相关信息

最初 200 至 300km 范围内，新制动衬块的制动效果不能达到最佳状态，故制动衬块必须经过“磨合” → 。此阶段内可适当加大制动踏板的踏力补偿制动效果。注意，磨合阶段，紧急制动或将制动踏板踩到底时，新制动衬块的制动距离要比磨合后的制动衬块长。故该阶段内尽可能不要将制动踏板踩到底，避免制动器负荷太大，例如，距前车过近而紧急制动。

制动衬块的磨损率主要取决于车辆的使用条件和驾驶员的驾驶方式。如车辆经常在市区行驶或短途行驶，或以运动方式驾驶，则必须在《保养手册》规定的定期保养周期内增加检查制动衬块的次数。

经涉水、暴雨或洗车后，制动盘可能受潮或（冬季）结冰，可能导致制动效果下降。这种情况下必须在较高车速范围内轻踏制动踏板，尽快“干燥”制动器，恢复制动效果。操作时注意不要影响后随车辆和其他道路使用者 → 。

车辆驶经撒盐路面后，防滑盐会积聚在制动盘和制动衬块，导致制动滞后，制动距离延长。如在撒盐路段行驶时长时间未对车辆施加制动，则须小心地制动以便将积聚的盐层清除掉 → 。

车辆长时间停放不用或不经常使用会导致制动盘锈蚀，制动衬块脏污。如制动衬块几乎未曾使用过或已完全锈蚀，本公司建议在高速范围内施加数次紧急制动，清除制动盘和制动衬块上粘接的污物。操作时注意不要影响后随车辆和其他道路使用者 → 。

制动助力器

制动助力器用于提高驾驶员施加在制动踏板上的踏力，在发动机运转时制动助力器方起作用。

若因故障制动助力器不起作用或车辆被牵引时制动助力器不工作，驾驶员必须加大制动踏板的踏力，因此时无助力作用并可能延长制动距离 → 。

警告

在制动衬块已磨损殆尽或制动装置有故障的情况下行驶会导致事故并重伤人员。

警告

刚安装的新制动衬块不具备最佳制动效果！

- 最初 200 至 300km 内新制动衬块不能达到最大制动效果，故必须经过磨合，磨合阶段可通过加大制动踏板踏力弥补制动效果。
- 用新制动衬块行驶时务必格外谨慎，谨防引发伤亡事故或车辆失控。

- 车辆在新制动衬块磨合阶段行驶时切勿距其它车辆过近或处在须紧急制动的状态。

警告

制动器过热势必降低制动效果，大大延长制动距离！

- 车辆沿下坡行驶时制动器工作负荷加大，温度上升极快。
- 车辆沿陡坡长距离下行前应降低车速，将换挡杆或变速杆移入低速挡，充分利用发动机的制动效应，减轻制动器的负荷。
- 安装非标准或损坏的前扰流板可能阻碍通向制动器的冷却气流，导致制动器过热。

警告

制动器受潮或结冰，或车辆在撒盐路段行驶过，制动效果可能滞后，制动距离延长，极易引发事故。

- 制动时务必谨慎！
- 能见度、道路及交通状况均允许的情况下方可轻踏制动踏板清除掉制动器上的冰和盐层。

警告

车辆行驶时如制动助力器不起作用，制动距离将显著延长，极易引发伤亡事故！

- 车辆移动期间，不得关闭发动机或关闭点火开关。
- 若因故障制动助力器不起作用或车辆被牵引时制动助力器不工作，驾驶员必须加大制动踏板的踏力。因此时无助力作用，将延长制动距离。

 检查前轮制动衬块时应同时检查后轮制动衬块。并应经常通过轮辋上的开口或车辆底部目测检查制动衬块的厚度。必要时，拆下车轮进行检查。建议到本公司特许经销商处检查制动衬块厚度。

运载物品行驶须知

为保证车辆的操纵稳定性，驾驶满载车辆行驶时必须按下列要求操作：

- 可靠固定车内所有装载物 → 第 109 页。
- 加速时务必小心谨慎。
- 尽可能避免紧急制动和急加速。
- 较正常行驶时提前制动。

警告

装载物在车内移动将严重恶化车辆行驶稳定性和安全性，极易引发事故，严重致伤车内人员！

- 牢靠固定装载物，使之无法滑移。
- 用合适的紧固绳固定重物。
- 装载物品前应将后排座椅靠背固定在直立位置。

在尾门打开的情况下行驶

车辆在尾门打开状态下行驶极其危险！因此，必须固定好所有装载物和处于打开状态下的尾门，并采取相应措施防止发动机有毒尾气进入车内。

警告

车辆行驶时如尾门处于未闭锁或打开状态，则可能引发严重伤亡事故！

- 行驶时尾门务必处于关闭状态。
- 行李箱所载物品必须可靠固定，因散装的物品可能从行李箱里掉下，致伤其他道路使用者。
- 行驶时务必谨慎，并有预见性地驾驶车辆。
- 避免突然改变车速或紧急制动，否则，可能导致尾门剧烈上下晃动。
- 如物品突出行李箱，则应采取相应措施，以便引起其他道路使用者的注意，但必须遵守相关交通法规。
- 如装载的物品突出行李箱，则不得将突出的物品固定在尾门上。
- 如不得不在尾门打开状态下行驶，则必须拆掉安装在尾门上的行李架，并取下其上的行李物品。

警告

车辆在尾门打开状态下行驶时发动机有毒尾气能进入车内，导致车内人员昏迷，一氧化碳中毒，严重受伤或引发事故！

- 为防止有毒气体逸入车内，车辆应尽可能避免在尾门打开状态下行驶。
- 若特殊情况下不得不在尾门打开状态下行驶，则必须采取下列措施，尽量避免发动机有毒尾气进入车内：
 - 关闭所有门窗和滑动/外翻式天窗。
 - 关闭空调系统空气内循环运转模式。
 - 打开仪表板上的所有空调出风口。
 - 将空调系统鼓风机的转速调至最高挡。

提示

注意，打开尾门后车辆的长度和高度将发生变化。

涉水行驶

涉水行驶时（例如，道路被水淹没）务必遵守下列注意事项，以免损坏车辆：

- 驶经积水路段前勘察一下积水深度，水位不得高于车身下边缘 → ①。
- 以步行速度驾驶车辆。
- 涉水行驶时切勿停车、倒车或关闭发动机。
- 迎面车辆会将积水激起波浪，抬高水位，不利于车辆在水中安全行驶。
- 涉水行驶时务必关闭发动机自动起停系统 → 第 80 页。

警告

车辆驶过积水、泥泞、淤泥路段后，因制动盘和制动衬块受潮或结冰（冬季），制动器可能反应滞后，制动距离加长。

- 轻踏制动踏板数次即可“去除制动器里的水和冰”。操作时须谨慎，注意不要影响过往车辆行驶和违反法规要求。
- 驶过积水路段后切勿突然急刹车。

提示

- 涉水行驶可能严重损坏诸如发动机、传动系统、行走系统、电子设备等车辆部件。
- 切勿在含盐的积水路段行驶！与盐水接触过的所有车辆部件必须用清水彻底冲洗。
- 发动机切忌进水！若车辆在低洼积水路面行驶，请注意避免发动机进水，否则势必严重损坏发动机。由此导致的车辆故障及损坏，本公司不承担质量担保。

磨合发动机

新发动机必须在前 1500 公里的行驶中进行磨合。所有运动部件应能互相协调一致。发动机运转的最初几个小时内摩擦阻力要比磨合后大。

最初 1,000km 磨合阶段

- 切勿将油门踏板踩到底。
- 行驶时发动机转速切勿超过最高转速的 2/3。

1,000 至 1,500km 磨合阶段

- 逐渐将车速和发动机转速提高至最高允许速度。

前 1500 公里的驾驶方式也影响到发动机质量。然后也应（特别是在发动机冷态时）以适度的发动机转速行驶，以便减轻发动机磨损和提高可用的行驶里程。

不要以过低的转速行驶。当发动机不再“平稳”运转时，务必降挡。

新轮胎 → 第 139 页 和制动摩擦片 → 第 71 页 必须谨慎磨合。

 按上述要求正确磨合发动机不仅可延长发动机使用寿命，还可降低机油消耗量。

国外用车须知

本车是专为中国生产，符合生产当时本国颁布的车辆注册管理条例。

如车辆临时或较短时间内要在国外使用，则应注意相应的提示 → 第 22 页。

如将车辆销售到其它国家或计划长时间在其它国家使用本车，则必须遵守相关国家的法律要求。

某些情况下还须安装或拆掉某些设备，并关闭某些功能，因而可能需相应改变保养范围和类型，尤其在气候不同的地区长期行驶时更需注意该地区规定的车辆保养范围和类型。

由于不同国家使用不同的波段，故在某些国家行驶时原装信息娱乐系统可能不工作。

提示

- 因使用劣质燃油、保养不当或安装非原厂备件而导致的车辆故障及损坏不属于质量担保范围！
- 本公司对在其它国家使用的车辆不符合或仅部分符合相关国家的法规要求的情况不承担责任。

问题解决方案

(!) 制动系统功能故障

警告灯点亮红色。

必要时还会显示一条文本信息。

车辆无法正常制动或制动距离增长。

制动装置存在功能故障。

- 请立即到最近本公司特许经销商处检修。
- 行驶途中应以较低的车速行驶，针对制动距离变长和踏板压力增大情况须选择合适的驾驶方式。

起动和关闭发动机

点火开关



图 79 方向盘右侧：车辆钥匙在点火开关中的位置

车辆钥匙未插入点火开关时转向柱锁处于激活状态，锁止方向盘。

车辆钥匙位置 → 图 79

- ① 点火开关已关闭。可拔出车辆钥匙。
- ② 点火开关已打开。可松开转向柱锁。
- ③ 如指示灯  点亮绿色，踩下制动踏板，起动发动机。发动机一旦启动，则立即松开车辆钥匙；松开后车辆钥匙即返回到位置 ①。

点火开关已打开时警告

如点火开关已打开且驾驶员车门被打开，则在组合仪表显示屏上将显示一条相应警告信息，此外还可能发出警告音。

警告用于提醒在离车前，应关闭点火开关。

警告

使用车辆钥匙时务必小心，若使用或管理不当，可能引发事故或受伤。

- 离车时务必随身带走所有车辆钥匙。如将车辆钥匙留在车内，车内人员可能误起动发动机，操作电动门窗开关等电气设备，导致人员严重受伤。

- 切勿让儿童或需要帮助人员单独留在车内，发生紧急情况时儿童和需要帮助人员可能被困在车内，无法自行安全撤离或自救。例如，随季节变化，关闭的车内可能极冷或极热，车内人员极易受伤和患病，甚至死亡，尤其对幼儿的影响更为严重。
- 车辆移动时切不可从点火开关里拔出钥匙！否则，可能引发不测事故，因方向盘可能突然被锁止，车辆无法转向。
- 车辆钥匙的钥匙头须完全翻开并锁定。
- 车辆钥匙上最多只能悬挂 100 克的物体。

提示

关闭发动机后但点火开关仍打开时，12 伏车载蓄电池将持续放电并可能导致发动机无法再次启动。

- 离车前务必关闭点火开关。

 **配备自动变速箱的车型：**如车辆静止时无法从点火开关中拔出车辆钥匙，则将变速杆移入位置 P。必要时，按压然后松开变速杆上的锁止按钮即可拔出车辆钥匙。

启动/停机按钮



图 80 中控台下部：用于启动发动机的启动/停机按钮

启动/停机按钮替代传统点火开关（Press & Drive）。

通过启动/停机按钮（无钥匙便捷启动功能（Press & Drive））起动车辆。

有效车辆钥匙置于车内时方可用启动/停机按钮启动发动机。

关闭点火开关，打开驾驶员侧车门，**离车时**，电子转向柱锁自动激活，锁止方向盘
→ 第 85 页。

打开和关闭点火开关

在不要踩制动踏板和离合器踏板情况下，按一下启动/停机按钮 → ▲。

点火开关自动关闭

如在点火开关已打开状态下，从车上拿走车辆钥匙，则点火开关在一段时间后会自动关闭。如此时近光灯已开启，示宽灯会继续点亮大约 30 分钟。示宽灯可以通过闭锁车辆关闭或手动关闭
→ 第 59 页。

装备发动机自动起停系统的车型，自动关闭点火开关

如同时满足以下条件，在发动机已关闭时，点火开关在车辆静止时将自动关闭：

- 松开驾驶员安全带。
- 未踩下踏板。
- 驾驶员侧车门被打开。

如近光灯  已开启，在自动关闭点火开关之后，示宽灯仍保持开启状态并继续照明约 30 分钟。

示宽灯可手动关闭或在闭锁车辆时熄灭。

发动机重新启动功能

关闭发动机后如系统在车内未探测到有效车辆钥匙，则在 5 秒钟内仍可重新启动发动机，组合仪表显示屏同时显示相应信息。

5 秒钟后如车内仍无有效车辆钥匙，则不能再启动发动机。

警告

在车辆行驶过程中，务必防止车内人员误按压启动/停机按钮。否则可能激活发动机应急关闭功能，引发事故！

● 如在车辆行驶过程中，因误按压启动/停机按钮而激活发动机应急关闭功能时，请按如下操作重新启动发动机：

- 将变速杆移至 **N** 挡或将换挡杆挂至空挡。
- 轻踩离合器踏板或制动踏板，按一下启动/停机按钮。
- 发动机重新启动。

配备自动变速箱的车辆行驶过程中切勿将变速杆移入 **P** 挡，否则可能损坏变速箱。

警告

因疏忽无意中移动车辆可能引发严重伤亡事故！

● 打开点火开关时**切勿**踩制动踏板或离合器踏板，否则，发动机可能立即启动。

警告

使用车辆钥匙时务必小心，若使用或管理不当，可能引发事故或受伤。

● 离车时务必随身带走所有车辆钥匙。以免车内儿童或其它人闭锁车辆，启动发动机，打开点火开关，或操作电动门窗等车内电气设备。



每次离车前均要手动关闭点火开关，必要时注意组合仪表显示屏中的提示信息。



在点火开关已打开状态下，长时间停车可能导致 12 伏车载蓄电池持续放电并导致发动机无法再启动。

启动发动机

- **装备点火开关的车型：**将车辆钥匙转动至位置 → 图 79 。打开点火开关。
- **装备启动/停机按钮的车型：**按一下启动/停机按钮。打开点火开关。

- 踩下制动踏板并保持，直到松开手制动器。
- **装备手动变速箱的车型：**将离合器踏板完全踩到底并踩住，直到发动机已起动为止。将换挡杆置于空挡位置。
- **装备自动变速箱的车型：**将变速杆置于位置 P 或 N。
- **装备点火开关的车型：**在点火开关中将车辆钥匙转动至位置 → 图 79 ②，但不要加油。
- 当发动机已起动时，松开车辆钥匙。
- **装备起动/停机按钮的车型：**按压起动/停机按钮 → 第 77 页，但不要加油。起动发动机前必须将有效车辆钥匙置于车内。
- 如果发动机未能起动，停止起动过程，约一分钟后再按上述操作步骤起动发动机。
- **装备起动/停机按钮的车型：**必要时执行应急起动功能 → 第 79 页。
- **装备起动/停机按钮的车型：**如用遥控钥匙在车外闭锁车辆，则起动/停机按钮会被关闭。如须在车内起动发动机，需先解锁车辆或执行一次应急起动 → 第 79 页。
- 起步行驶前，请松开手制动器。

警告

发动机处于运转状态或起动发动机时注意下列事项可降低伤亡风险！

- 切勿在不通风或封闭的空间内起动或运转发动机。因发动机废气中含有无色无味的有毒一氧化碳气体，一氧化碳可致人昏迷及死亡。
- 如因发动机损坏而导致机油、燃油或其它易燃材料泼洒在车辆下方或周围，或从车辆中溢出时，切勿起动发动机。
- 在发动机运转时尤其是在已挂入挡位或已挂入行驶挡位的情况下，切勿让车辆处于无人看管状态。车辆可能突然自行移动或发生异常事件，从而导致损坏、火灾和严重致伤人员。

警告

起动加速剂可能爆炸，或导致发动机突然高速运转。

- 切勿使用起动加速剂。

提示

- 如在车辆处于移动状态时试图起动发动机或关闭发动机后立即再次起动发动机，则可能损坏起动机和发动机。

- 发动机处于冷态时切勿让发动机高速运转，或在节气门全开状态下行驶，或发动机超负荷运转。
- 不得用推动或牵引车辆的方式起动发动机，否则，未燃燃油可能进入并损坏催化转换器。

提示

如发动机未起动，则严禁在挂入挡位且车辆钥匙位于点火开关的位置 → 图 79 ② 的情况下，将起动机用于行驶或牵引起动，如当燃油箱无燃油时。否则可能损坏起动机。

- 必要时添加燃料 → 第 111 页或使用跨接电缆起动发动机 → 第 120 页。
- 如发动机无法起动，联系本公司特许经销商专业人员处理。



发动机起动后无需停车预热发动机，只要视野良好即应立即起步行驶，不仅可使发动机快速达到工作温度，并可减少有害废气排放量。



起动发动机期间系统暂时关闭大功率用电器。



如车辆钥匙的钮扣电池电量低或电量耗尽，则不能通过起动/停机按钮启动发动机。此时应使用应急起动功能 → 第 79 页。



起动冷态发动机后短时之内发动机运转噪音可能较大，此属正常现象，无需担心。 <

关闭发动机

- 停住车辆 → ▲，→ 第 96 页。
- **装备点火开关的车型：**将点火开关中的车辆钥匙转动至位置 → 图 79 ①。
- **带起动/停机按钮的车型：**按一下起动/停机按钮 → 图 80。如无法关闭发动机，则应执行应急关闭功能 → 第 80 页。
- 注意组合仪表中的提示信息 → 第 14 页。

点火开关未关闭警告音

如离车时点火开关仍处于打开状态，打开驾驶员车门时会发出声音信号，并在组合仪表显示屏上显示相应的警告信息。

离车警告音

装备自动变速箱的车型：如果变速杆不在位置 P，打开驾驶员车门时会发出声音信号并在组合仪表中显示警告信息 请挂入 P 挡！。以此警告车辆可能溜车。离车时务必要拉紧手制动器，以防车辆溜车。 ▶

警告

车辆行驶时切勿关闭发动机。否则，可能导致车辆失控，严重致伤人员！

- 关闭点火开关后安全气囊和安全带收紧器不起作用。
- 关闭点火开关后制动助力器不起作用，故需用较大的力量踏制动踏板方能停住车辆。
- 关闭点火开关后转向助力机构不起作用，故需用较大的力量转动方向盘。
- 从点火开关内拔出车辆钥匙后转向柱锁立即被激活，锁止方向盘，车辆不能再转向。

警告

发动机排气系统部件温度可能极高，易于引发火灾，烧伤人员！

- 停车时切勿让排气装置部件接触到车辆下的易燃物质（例如灌木丛、树叶、干草、溅出的燃油等）。
- 不得在排气管、催化转换器或排气系统隔热罩上涂敷底板密封涂料或防锈蚀涂料。

提示

发动机长时间大负荷运转后温度极高，切不可立即关闭发动机，应让发动机继续以怠速运转两分钟，待温度降低后再关闭发动机，避免损坏发动机。

 装备自动变速箱的车辆，只有变速杆位于位置 P 时才能从点火开关中取出车辆钥匙。

 关闭发动机后，甚至关闭点火开关或拔出车辆钥匙后，发动机舱内的散热器风扇仍可能运转数分钟，温度降低后散热器风扇自动关闭。

电子防盗止动器

发动机电子防盗止动器可防止他人用未授权的车辆钥匙起动车辆并盗驾车辆。

有效车辆钥匙内有一电子芯片。如果点火开关中有一把有效的车辆钥匙，则发动机电子防盗止动器自动关闭。

从点火开关内拔出车辆钥匙时电子防盗止动器自动激活。配备 Keyless Access（无钥匙进入）系统的车辆，车辆钥匙必须在车外方能激活电子防盗止动器

用正确编码的本公司原装车辆钥匙方可起动车辆，可到本公司特许经销商处购置已编码钥匙。

 只有使用本公司原装车辆钥匙方能保证本车正常运行。

问题解决方案



图 81 转向柱右侧：配备无钥匙闭锁/启动系统 Keyless Access（无钥匙进入系统）车辆上的应急启动功能

EPC 发动机电子控制系统有故障

警报和指示灯点亮黄色。

发动机管理系统（EPC）发生故障。

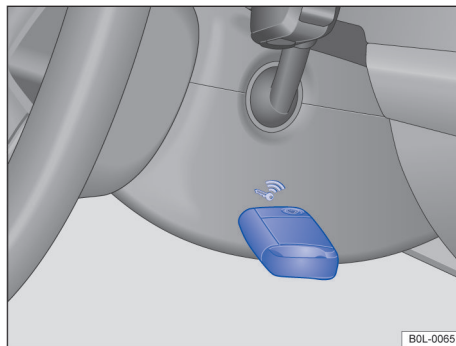
- 应尽快到本公司特许经销商处检查发动机。

车辆钥匙无法从点火开关中拔出

点火开关中插入了未授权的车辆钥匙。

可按下述方法从点火开关里拔出车辆钥匙：

配备自动变速箱的车辆

- 按压再松开变速杆上的锁止按钮。

- ◀ - 从点火开关中拔出车辆钥匙。

配备手动变速箱的车辆

- 从点火开关中拔出车辆钥匙。

未识别到有效的车辆钥匙

组合仪表显示屏上会出现相应信息显示。

如车辆钥匙里的纽扣电池电量低或电量耗尽，可能出现无法识别车辆钥匙的情况。

此时不能用启动/停机按钮起动车辆，需用应急启动功能起动车辆：

- 踩下制动踏板并踩住。
- 按压启动/停机按钮后，立即将车辆钥匙置于转向柱饰板右侧 → 图 81。
- 点火开关自动打开，必要时发动机启动。 ▶

无法关闭发动机

通过短按启动/停机按钮无法关闭发动机。

须通过应急关闭功能关闭发动机：

- 在几秒钟内连续按两次启动/停机按钮，或按住启动/停机按钮。

发动机自动关闭 → ，在 **启动/停机按钮** 中，见第 77 页。

发动机无法启动

当使用未授权的车辆钥匙或出现系统故障时，组合仪表显示屏内会出现相应信息显示。

- 使用授权的车辆钥匙。
- 如果仍存在问题，请联系本公司特许经销商专业人员处理。

发动机自动起停系统



图 82 中控台上部：发动机自动起停系统的按钮

在车辆停车以及停住期间，发动机自动起停系统会自动关闭发动机。需要时会自动重新启动发动机。

打开发动机自动起停

此功能在每次打开点火开关时都自动激活。组合仪表显示屏中显示关于当前状态的信息。

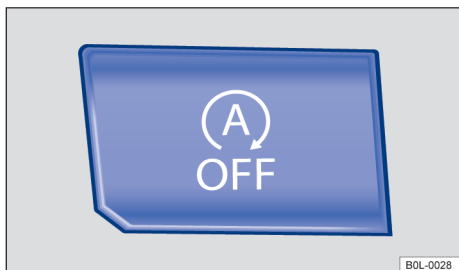
涉水行驶时务必关闭发动机自动起停系统。

指示灯

如指示灯  点亮，发动机自动起停系统可用，发动机自动关闭功能激活。

如指示灯  点亮，发动机自动起停系统不可用或发动机自动起停系统已经自动启动发动机 → 第 80 页。

组合仪表显示屏上可显示自动起停系统的状态。

装备手动变速箱的车型

- 滑行时或车辆静止时，退出挡位并松开离合器踏板，发动机自动关闭。
- 如要重新启动发动机，则踩下离合器踏板。

配备自动变速箱的车辆

- 车辆处于静止状态时踩住制动踏板，发动机停止运转。
- 松开制动踏板或踩油门踏板即可重新启动发动机。

发动机自动关闭的重要条件

- 驾驶员已系好安全带。
- 驾驶员侧车门处于关闭状态。
- 发动机舱盖处于关闭状态。
- 发动机已达最低工作温度。
- **配备 Climatronic 自动空调的车型：**车内温度处在预设的温度范围内且空气湿度不会过高。
- 未打开空调系统的除霜功能。
- 12 伏车载蓄电池的电量充足
- 12 伏车载蓄电池的温度不过低或过高
- 车辆未停在陡坡路段上
- **配备自动变速箱** 的车型：方向盘转向角度不大
- 未打开车窗加热器。
- 未挂入倒车挡。
- 外界温度不过高也过低。

车辆处于静止状态，只要满足发动机自动关闭条件，发动机也可能自动关闭，例如通过关闭除霜功能。

发动机自动重新启动的条件

发动机在以下条件下能够自动启动：

- 车内温度大幅度升高或降低
- 车辆开始移动时
- 12 伏车载蓄电池的电压下降时
- 转动方向盘时。



通常情况下，当系统判定当前状况和车辆需要的情况下，发动机将自动重新启动。

须手动启动发动机的条件

发动机在以下条件下必须手动启动：

- 驾驶员车门被打开时。
- 发动机舱盖被打开时。

手动关闭和激活发动机自动起停系统

- 按下中控台上的按钮  → 图 82, 手动关闭该系统。发动机自动起停系统处于关闭状态时, 该按钮中的指示灯点亮。
- 再次按下中控台上的按钮  → 图 82, 重新激活该系统。

每次按下按钮  时, 组合仪表显示屏上都会显示发动机自动起停系统的状态。

发动机自动起停系统关闭发动机后, 只要通过按钮  关闭系统, 发动机将自动重新启动。

涉水行驶时须手动关闭发动机自动起停系统。

自适应巡航 (ACC) 激活情况下的发动机自动起停模式

从自适应巡航 (ACC) 进行主动制动干预后直至车辆停止 → 第 89 页, 发动机会关闭。

在以下情况下, 发动机可在自适应巡航 (ACC) 激活状态下重新启动:

- 踩下油门踏板时
- 自适应巡航 (ACC) 重新开始控制车速和车距时
- 前方车辆开始移动时

警告

车辆处于移动状态时, 不得关闭发动机或点火开关。否则可能导致车辆失控, 导致事故和重伤人员。

- 点火开关已关闭时, 安全气囊和安全带拉紧器都不起作用。
- 发动机已关闭时, 制动助力器不起作用。因此制动时要在制动踏板上施加更大的力。
- 发动机已关闭时, 助力转向系不起作用。因此车辆转向时要用力。
- 如关闭点火开关, 转向柱锁止装置可能卡止, 导致车辆无法再转向。
- 在发动机舱中作业时, 必须关闭发动机自动起停系统。

提示

如在高温环境下长时间使用发动机自动起停系统, 可能会损坏 12 伏车载蓄电池。

 当温度高于约 38°C 时, 可能会自动关闭发动机自动起停功能。

 某些情况下可能需要手动重新启动发动机。请按组合仪表显示屏显示相应信息进行操作。

 每次涉水行驶前均需手动关闭发动机自动起停系统。

问题解决方案

发动机无法再自动启动

配备自动变速器的车辆: 如果发动机无法自动启动, 在组合仪表显示屏上会显示警告故障: 车辆能量系统。请去维修站。

- 手动启动发动机 → 第 77 页。
- 手动关闭发动机自动起停系统。
- 请尽快到本公司特许经销商处检修。

手动变速箱: 挂挡







图 83 5 挡手动变速箱的挡位示意图

挂入前进挡

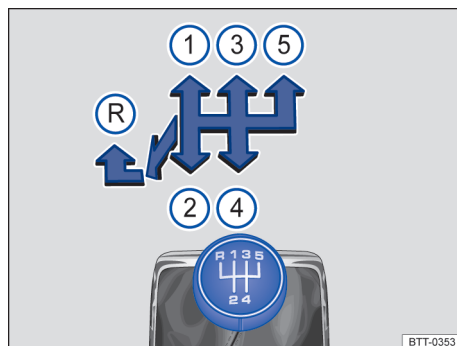
在换挡杆上标示了各行驶挡位置 → 图 83。

- 将离合器踏板踩到底, 并保持在该位置。
- 将换挡杆拨至所需的位置 → 。
- 慢抬离合器踏板, 让离合器接合。
- 取决于车型装备, 启动发动机时可能须完全踩下离合器踏板。

挂入倒挡

- 在车辆完全停住后方可挂入倒挡。
- 将离合器踏板踩到底, 并保持在该位置 → 。
- 将换挡杆拨至空挡位置, 然后下压换挡杆。
- 将换挡杆左推到止位, 然后前推至倒挡位置 。
- 慢抬离合器踏板, 让离合器接合。

降挡

车辆行驶过程中应总是逐级降挡，即在发动机转速不过高时，挂入临近的低挡位 → ⚠️。车辆高速行驶或发动机高速运转时如挂入临近低挡或更低速挡，则即使离合器处于分离状态，也可能损坏离合器和变速箱 → ①。

⚠️ 警告

急加速，尤其在湿滑道路上急加速时，车辆可能损失牵引力和发生侧滑，导致车辆失控，引发事故，严重致伤人员！

- 能见度、天气状况、道路及交通状况均允许时，且不会因车辆加速以及驾驶风格而危及其他交通参与者的情况下，方可进行急加速。
- 务必根据当时的车流量调整驾驶方式。
- 如关闭 ASR 并在湿滑路段行驶时驱动轮可能打滑，并可能导致车辆无法转向或难于操控。

⚠️ 警告

发动机运转时只要挂入某个速挡，并且松开离合器踏板，车辆立即起步行驶。即使已拉紧手制动器，车辆也会起步行驶。

- 车辆行驶时切不可挂入倒挡！

⚠️ 警告

如因失误挂入较低速挡，则可能导致车辆失控，引发事故，严重致伤人员！

① 提示

车辆高速行驶或发动机高转速运转时如挂入的速挡过低，则可能损坏离合器和变速箱。即使踩住离合器踏板且离合器未接合，也会导致上述后果。

① 提示

为避免损坏和早期磨损，务必注意下列事项：

- 车辆行驶时勿将手搁在换挡杆上，以免手的压力传到变速箱内的换挡拨叉上，导致拨叉早期磨损。
- 车辆完全停稳后才能挂入倒挡。
- 换挡时必须将离合器踏板踩到底。
- 在坡道上停车时，切勿在发动机运转状态下通过“摩擦”离合器方式来稳住车辆。

 条件满足时提前换入高档有助于节省燃油和降低发动机运转噪音。

自动变速箱

自动变速箱：换挡



图 84 带锁止按钮（箭头）的自动变速箱变速杆

点火开关已打开时，组合仪表显示屏上显示当前行驶挡或已挂入的挡位或变速箱的行驶模式。

P-驻车锁

驱动轮被机械锁止。车辆**停稳**时方可将变速杆移入该位置。将变速杆移出该位置时必须踏住制动踏板，并打开点火开关。

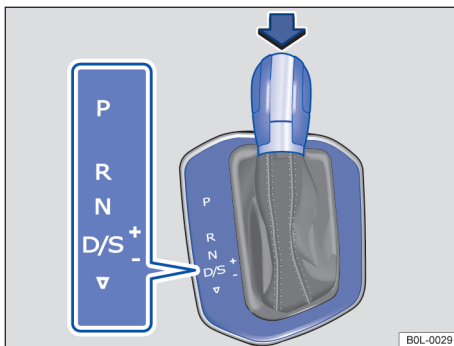
R-倒车挡

倒车时将变速杆移入该位置。车辆**停稳**时方可移入该位置。

N-空挡

变速杆移入该位置时变速箱不啮合任何挡位。无动力传递到车轮，并且不能利用发动机的制动功能。

D/S-前向行驶挡位

行驶挡 **D**：普通模式。

变速箱自动切换前进速挡，换挡时刻取决于发动机负荷、驾驶员的驾驶方式及车速。

行驶挡 **S**：运动模式。

变速箱的前进速挡在比 **D** 挡**高的发动机转速范围内**自动上下切换。充分利用发动机的动力。换挡时刻取决于发动机负荷、驾驶员的驾驶方式及车速。

如需在挡位 **D** 与 **S** 之间切换，则自位置 **D/S** 后推一下变速杆 ▽ → 图 84。

◀ 然后，变速杆自动返回位置 **D/S**。变速杆在 Tiptronic 换挡槽板中也是如此 → 第 83 页。 ▶

变速杆锁止机构

变速杆在下列挡位时，变速杆锁止机构可防止变速杆误移入行驶挡位，导致车辆移动。

- P
- N

如要解锁变速杆锁止机构，则在点火开关已打开的情况，踩住制动踏板，同时沿箭头方向按住变速杆锁止按钮 → 图 84。

变速杆快速移过位置 N 时（例如，自位置 R 移至 D）时变速杆锁止机构不会啮合并锁止变速杆。从而可使车辆陷入诸如积雪或泥泞路段时可前后“晃动”，摆脱困境。变速杆移入位置 N 后一秒钟以上如未踏制动踏板，或车辆以低于 5km/h 车速行驶时，变速杆锁止机构自动啮合，锁止变速杆。

警告

必须根据实际情况正确选择变速杆位置。如变速杆位置选择不当，则可能引发事故，严重致伤人员！

- 将变速杆移入某个位置时切勿踏油门踏板。
- 发动机处于运转状态时一旦将变速杆移入某个行驶位置，并松开制动踏板，车辆立即起步行驶。
- 车辆行驶时切不可将变速杆移入倒车位置或驻车锁止 P 位置。

警告

因疏忽无意中移动车辆可能引发严重伤亡事故！

- 发动机处于运转状态并已将变速杆移入某个行驶位置时驾驶员切不可离开自己的座位。若不得不离车，则必须拉紧手制动器，并将变速杆移至位置 P。
- 发动机处于运转状态并已将变速杆移至位置 D、S 或 R 时，必须用脚制动踏板停住车辆，否则，车辆将向前蠕动，因发动机怠速运转时并未完全切断动力传递，传动系统仍可传递动力。
- 车辆行驶时切不可将变速杆移至位置 R 或 P。
- 坡道停车时切勿将变速杆移入位置 N，因无论发动机运转与否，车辆均可能溜坡。

提示

如车辆停住时未拉紧手制动器，并且变速杆位于位置 P 时松开制动踏板，车辆可能前后移动数厘米。

 车辆行驶时如无意中变速杆移入位置 N 则必须立即松开油门踏板，待发动机降低至怠速转速时，再将变速杆移入某个行驶位置。

 当发动机关闭时，变速杆长时间处于除 P 之外位置时，12 伏车载蓄电池会自行放电。

利用 Tiptronic 换挡程序手动换挡





图 85 变速杆处于 Tiptronic 位置

利用 Tiptronic 手动电控换挡程序可手动上下切换自动变速箱的速挡。

将变速杆移入 Tiptronic 位置时车辆仍以当时的速挡行驶，前提是变速箱在当时的行驶条件下未自动切换速挡。

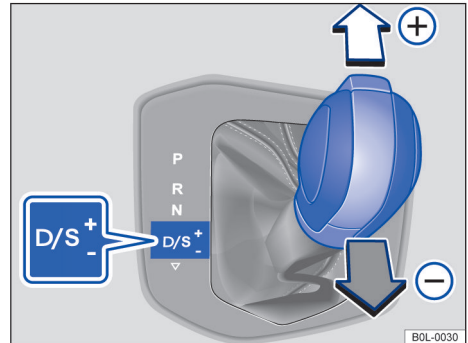
用变速杆通过 Tiptronic 换挡程序手动换挡

- 将变速杆自位置 D/S 向右推入 Tiptronic 换挡槽板。
- 向前  或向后  轻推变速杆即可上下切换速挡 → 图 85。

在 Tiptronic 换挡槽板内轻推变速杆时，无需按压变速杆上的锁止按钮。

提示

- 车辆加速行驶时发动机达到最高允许转速前自动变速箱自动切入临近高速挡。
- 如手动挂入低速挡，只要发动机不超速运转，变速箱不会自动切换速挡。

使用自动变速箱行驶

前进挡都会自动换高档或降挡。

在下坡路面上行驶

下坡行驶时，坡度越大，变速箱的速挡应越低，从而可充分利用发动机的制动效应，故沿下坡行驶时切不可将变速杆移入位置 **N** 让车辆自己滑行。

- 降低车速。
- 将变速杆从位置 **D/S** 中向右按入 Tiptronic 换挡槽板内 → 第 83 页。
- 向后轻推变速杆，切入低速挡。

上坡停车和起步

上坡行驶时，坡度越大，变速箱的速挡应越低。

在坡道上停车，并且变速箱挂入某个行驶挡位时，必须踩住制动踏板或拉紧手制动器，防止车辆溜坡，车辆起步行驶前切不可松开制动踏板或松开手制动器。

强制降挡装置

变速杆处于位置 **D/S** 或 Tiptronic 换挡槽板里时，强制降挡装置可使车辆达到最大加速性能。

将油门踏板踩到底，变速箱根据车速和发动机转速自动切入某个低速挡，从而可充分利用车辆的加速性能。

在强制降挡时，发动机达到该速挡的最大允许转速时变速箱方会切入邻近高速挡。

警告

急加速，尤其在湿滑道路上急加速时，车辆可能损失牵引力和发生侧滑，导致车辆失控，引发事故，严重致伤人员！

- 务必根据当时的车流量调整驾驶方式。
- 能见度、天气状况、道路及交通状况均允许时，且不会因车辆的加速以及驾驶风格而危及其他交通参与者的情况下，方可利用强制降挡功能行驶或急加速。

警告

切勿“持续踩住”制动踏板，或频繁施加脚制动，否则，会导致制动器过热，从而大大降低制动效果，延长制动距离，甚至导致制动系统完全失效。

提示

- 车辆停在坡道上时切不可通过将变速杆移入某个行驶位置，踏油门踏板加速的方法防止车辆溜坡，否则，自动变速箱可能过热，甚至损坏。
- 切勿让车辆在 **N** 挡中滑行，尤其是在发动机已关闭时。否则自动变速箱会得不到润滑并可能因此损坏。

提示

- 不需要制动时切勿随意轻踏制动踏板，使制动器处于“摩擦”状态，加剧制动器磨损。

问题解决方案



图 86 拆卸换挡槽的盖板



图 87 手动开启变速杆锁

发动机无法起动

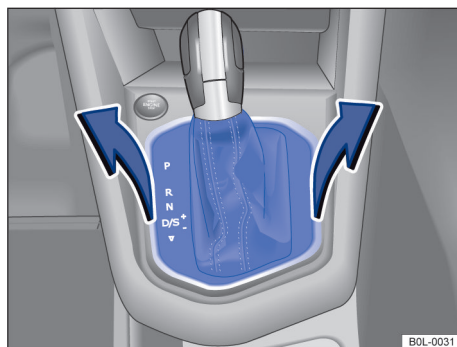
指示灯点亮绿色。

如尝试将变速杆移入另一个行驶挡位时未踩下制动踏板。

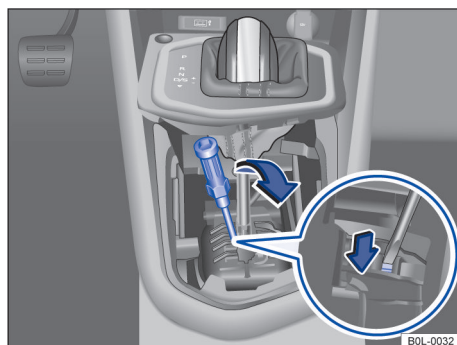
- 移入行驶挡位时踩下制动踏板 → 第 71 页。
- 同时参见驻车制动器 → 第 96 页。

锁止按钮阻止起步

指示灯闪烁绿色。

变速杆锁止按钮未卡止。

- 按压变速杆锁止按钮，啮合变速杆锁止机构。

变速杆锁止阻止起步

指示灯闪烁绿色。此外还可能显示文本信息。

个别情况下，装备自动变速箱的车辆变速杆锁可能无法卡止。

为避免意外起步，驱动装置不起作用。

- 踩下脚制动器，然后重新松开。

与前车距离过近

警告灯点亮红色。

自适应巡航系统 (ACC) 制动请求 → 第 89 页。

制动踏板未踩下或未完全踩下。

- 立即制动!

手动解锁变速杆锁

如需在 12 伏车载蓄电池供电失效 (如电量耗尽) 时牵引车辆，则必须手动解锁变速杆锁。此时应联系本公司特许经销商或专业人员处理。

紧急解锁装置位于挡位板的盖板下。

拆卸换挡槽的盖板：

- 拉紧手制动器。如手制动器不能稳定住车辆，则必须采取其它措施，防止车辆移动。
- 关闭点火开关。
- 将变速杆防尘罩周围的换挡槽盖板及其上连接的导线小心上拉 → 图 86。
- 继续上拉盖板，将其上翻置于变速杆上面 → 。

手动开启变速杆锁：

- 用螺丝刀工具头插入解锁装置槽口，沿箭头方向略微下压解锁装置 → 图 86；
- 按住变速杆上的锁止按钮，将变速杆移至位置 N。
- 手动开启变速杆锁后，将盖板压回到中央副仪表盘上，操作时必须使导线正确就位。

应急程序

若组合仪表显示屏里的变速杆位置显示区背景呈浅色，则表示系统存在故障，此时，自动变速箱切换到应急程序运转。车辆虽仍可行驶，但只能以较低的车速行驶，而不能在所有速挡下行驶。

某些情况下，配备自动变速箱车辆的变速杆可能无法再移入倒车挡位置。

遇此情况，应尽快到本公司特许经销商处检修自动变速箱。

变速杆移入行驶挡位后车辆仍无法移动

如车辆未沿所需方向移动，则可能因系统判断变速杆未正确移入行驶挡位。

- 踩下制动踏板，重新将变速杆移入行驶挡位。
- 如车辆仍不能沿所需方向移动，则表示系统存在故障。应立即与本公司特许经销商联系检修。

警告

若未拉紧手制动器，则切勿将变速杆移出位置 P，否则，停驻在坡道上的车辆可能意外移动，引发严重伤亡事故。

提示

如关闭发动机，变速杆位于位置 N 时让车辆长时间自行移动，或高速移动 (例如，车辆被牵引时)，则会损坏自动变速箱。

转向系统

转向系统相关信息

凡离车时务必锁止方向盘，防止他人非法盗驾本车。

转向系

本车动力转向机构属非液压机构，而是一种电动-机械系统。该系统的一大优点是不再需要液压油管、液压油、液压泵、滤清器及其它液压部件，而且该系统更为节能。与需要恒定压力的液压转向系统相比较，该系统仅在实际转向时方需要能量，即按实际需要消耗能量，故可降低燃油消耗量。

装备启动/停机按钮车型的电子转向柱锁止装置

关闭点火开关，打开驾驶员车门时转向柱锁自动闭锁。此时，车辆须处于静止状态，如需要，应将变速杆移至位置 P。

如先打开驾驶员侧车门，然后再关闭点火开关，则通过车门把手里的传感器或车辆钥匙闭锁车辆后方能触发电子转向柱锁，锁止方向盘。

装备点火开关车型上的机械转向柱锁止装置（转向锁）

车辆静止时将车辆钥匙从点火开关中拔出，转向柱将被锁止。稍微转动方向盘，直至听到转向锁卡止声。

如要解锁转向柱锁，将车辆钥匙插入到点火开关中，略微转动方向盘，使转向柱锁松开。将方向盘保持在这个位置并打开点火开关。

电动-机械转向系统

电动-机械转向系统根据车速、方向盘转角及作用在方向盘上的力矩自动调整转向助力。发动机运转时该系统方起作用。

如转向助力机构发生故障或完全失效，则转向时必须用比正常情况大得多的力量转动方向盘。

反向转向辅助功能

反向转向辅助功能在危急情况下可为驾驶员提供辅助转向助力，协助驾驶员反向转向，从而稳定住车辆 → ▲。

⚠ 警告

如助力转向机构发生故障或不工作，转动方向盘会非常费力，车辆难以转向，严重影响车辆行驶安全性！

- 发动机运转时助力转向机构方起作用。
- 切不可关闭发动机，让车辆滑行。
- 车辆行驶时切不可从点火开关里拔出钥匙！否则，可能引发不测事故，因方向盘可能突然被锁止，车辆无法转向。

⚠ 警告

在危急行驶情况下转向时，协同 ESC，反向转向辅助功能可为驾驶员提供支持。但任何时候驾驶员必须主动对车辆施加转向，因反向转向辅助功能不会对车辆施加转向。

📢 提示

牵引车辆时，为防止方向盘锁止并确保能够打开转向信号灯、喇叭、风窗玻璃刮水器和风窗清洗装置，点火开关应保持打开状态。

电子转向柱锁止装置有故障。

- 🚫 **不得继续行驶！** 立即与本公司特许经销商或专业人员联系处理。
- 当警告灯点亮红色，转向系统可能不灵活，因电动-机械转向系统已经失效。
- 当警告灯闪烁红色时，转向柱无法解锁。

🚗! 转向系统有故障

指示灯点亮或闪烁黄色。

如果指示灯**持续亮起**，则重新启动发动机并缓慢地短距离行驶。如果指示灯依然点亮，前往本公司特许经销商处检修。

指示灯**闪烁**：

- 略微来回转动方向盘。
- 关闭点火开关，再重新打开。
- 注意组合仪表显示屏中的信息。
- 如果在打开点火开关后指示灯继续闪烁，请不要继续行驶。尽快与本公司特许经销商或专业人员联系处理。

问题解决方案

🚗! 转向系统有故障

警告灯闪烁红色。

驾驶辅助系统

定速巡航系统 (GRA)

主题引言

该章节包含有关下列主题的信息:

- 通过操纵杆操作 GRA 87
- 问题解决方案 88

定速巡航系统 (GRA) 协助车辆持续保持以驾驶员所设置的车速行驶。

车速范围

前行车速高于约 20 km/h 时, 可使用定速巡航系统。

使用定速巡航系统行驶

随时可以高于所存储的车速来进行超车等。加速过程中 GRA 调节暂时停止, 完成后系统以所存储的车速行驶时继续调节。

如何操作定速巡航系统?

取决于车型装备, 可通过转向信号灯操纵杆操作定速巡航系统 → 第 87 页。

显示屏显示

定速巡航系统打开时, 组合仪表显示屏上会显示所存储的车速和定速巡航系统状态:

 显示小号字体或灰色: GRA 未调节。

 显示大号字体或白色: GRA 调节。

如未存储任何车速, 则组合仪表显示屏上会显示  来代替车速。

下坡行驶

下坡行驶时, 车速可能超过所存储的车速。
须施加脚制动器降低车速, 必要时挂入低挡。

警告

若交通状况不允许与前方车辆保持一定的安全距离恒速行驶, 则切勿利用定速巡航系统恒速行驶, 否则, 极易引发严重伤亡事故!

- 安全起见, 在无法与前方车辆保持安全距离的车流密集的路段、坡道、多弯道路段或湿滑路面 (例如, 冰雪、潮湿或积水路段)、碎石路面或洪水淹没过的路段上行驶时切勿使用 GRA。

- 在无路面地区或土路上行驶时切勿使用 GRA。
- 必须按能见度、天气状况、道路及交通状况调整车速及距前方车辆距离。
- 使用后应及时关闭 GRA, 避免误用 GRA 引发事故。
- 设定的巡航车速不宜过高, 必须与当时的道路、交通及天气状况相适应, 否则, 极易引发事故。
- 车辆沿下坡行驶时 GRA 无法使车辆以设定的巡航车速恒速行驶, 车辆在自重作用下将加速行驶, 此时, 应立即挂入低速挡, 或施加脚制动, 降低车速。

通过操纵杆操作 GRA

 注意本章节开始处第 87 页上的 。



图 88 转向柱左侧: 操作 GRA 的开关和按钮

打开

- 将开关 → 图 88 ① 推到位置 ON。
- 尚未储存巡航车速, 也未控制车速。

开始调节

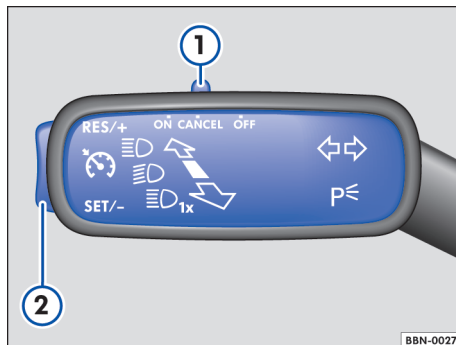
- 行驶过程中, 按压按钮 SET/- ②。

当前车速被储存为巡航车速, 系统按此车速调节。

此外, 绿色指示灯  点亮。

设置车速

在 GRA 调节过程中, 可以通过 ② 按钮设置所存储的车速:

RES/+ + 1 km/h

SET/- - 1 km/h

按下按钮 **RES/+** **SET/-** ② 并保持，可以连续更改已存储的车速。车辆通过加速或收油的方式，调整当前的车速。车辆不会主动减速。

暂时关闭调节

— 将开关 ① 推到位置 **CANCEL** 或踩下制动踏板。

车速仍旧存储。

恢复调节

— 按压 **RES/+** 区域中的按钮 ②。

系统重新按储存的巡航车速控制车速。

关闭 GRA

— 将开关 ① 推到位置 **OFF**。

定速巡航装置关闭，并删除存储的车速。

问题解决方案

📖 注意本章节开始处第 87 页上的 。

  定速巡航系统有故障。

— 到本公司特许经销商处检修。

自动中断控制

- 车辆长时间以高于所存储的车速行驶。
- 变速杆未处于位置 **D/S**。
- 诸如 **ASR** 或 **ESC** 等制动辅助系统对车辆进行了调节。
- 通过预碰撞安全系统（前部辅助系统）或城市紧急制动功能制动了车辆 → 第 93 页。
- 如果仍存在故障，关闭定速巡航系统并到本公司特许经销商处检修。

车速限制器

📖 主题引言

该章节包含有关下列主题的信息：

- 通过多功能方向盘操作车速限制器 89
- 问题解决方案 89

车速限制器可协助驾驶员使车速不超过储存的车速。

车速范围

前行车速高于约 30 km/h 时，可以使用车速限制器。

行驶时暂时关闭车速限制器

驾驶员将油门踏板踩到底（强制降挡位置），可随时暂时关闭车速限制。一旦超过了所存储的车速，绿色的警告灯和指示灯  就会闪烁，还会发出一个警告音。但车速仍被存储。

车速降至低于储存的车速时，车速限制器的调节功能自动激活。

显示屏显示

车速限制器打开时，组合仪表显示屏上会显示所存储的车速和车速限制器状态：

◀  **LIM** 显示为小号字体或灰色：调节功能未激活。

显示为大号字体或白色：调节功能激活。

下坡行驶

下坡行驶时，车速可能因下坡而超过所存储的车速。

通过脚制动器使车辆减速，必要时降低速挡。

警告

使用后务必关闭车速限制器，以免意外调节车速。

- 即使本车配备车速限制器，驾驶员也须视情况控制好车速，不需要时切勿全开油门行驶。
- 在恶劣天气条件下使用车速限制器极为危险，驶经路面上有水、冰雪或树叶的路段时可能引发严重伤亡事故，因此，路况和天气条件均允许的情况下方可使用车速限制器。
- 车辆下坡行驶时车速限制器无法限制车辆车速，车辆在其自重作用下将加速行驶，此时，应立即挂入低速挡，或施加脚制动，降低车速。

通过多功能方向盘操作车速限制器

注意本章节开始处第 88 页上的 。



图 89 多功能方向盘左侧：车速限制器的操作按钮

打开

- 按压按钮 。

上次设定的车速仍存储在系统中，但尚未进行调节控制。





开始调节



- 在行驶过程中，按下按钮 。

当前车速被存储为最高车速。此外，绿色指示灯  点亮。

设置车速

可设置所存储的车速：

-  +1 km/h
-  -1 km/h
-  +10 km/h
-  -10 km/h

按住按钮  或 ，可以连续更改已存储的车速。

暂时关闭调节

- 按压按钮 。

但车速仍存储在系统中。

恢复调节

- 按压按钮 。

一旦当前车速低于存储的车速，车速限制器将重新激活。

关闭

- 长按按钮 。

车速限制器被关闭，车速仍存储在系统里（即使点火开关已关闭）。

切换至自适应巡航（ACC）

- 按压按钮 。

车速限制器被关闭。

问题解决方案

注意本章节开始处第 88 页上的 。

自动中断控制

- 功能故障。关闭车速限制器并到本公司特许经销商处检修。

安全起见，驾驶员松开油门踏板或有意关闭系统时方能完全关闭车速限制器。

自适应巡航系统（ACC）

主题引言

该章节包含有关下列主题的信息：

- 特殊行驶环境 90
- ACC 系统局限性 90
- 打开和关闭 ACC 91
- ACC 设置 92
- 问题解决方案 92

自适应巡航系统（ACC = Adaptive Cruise Control）可恒定地保持所设置的车速。当车辆接近前车时，ACC 会自动调整车速，使车辆保持所设定的车距。

车速范围

ACC 可在 30 km/h 至 150 km/h 的车速范围内进行调节。取决于车型装备，车速范围可能会稍有偏差。

使用自适应巡航行驶

驾驶员可随时接管 ACC 的调节。车辆制动时，系统中断调节。车辆加速时，加速过程中系统将中断调节，完成加速后继续调节。

确认车辆是否装备 ACC

如可在组合仪表菜单中进行 ACC 操作，则表明车辆装备了 ACC → 第 91 页。

制动要求

如果 ACC 的自动减速不够充分，ACC 将通过组合仪表中的信息显示要求进行额外制动。同时红色警告灯  点亮并发出警告音。立即制动！

雷达传感器

ACC 借助车辆前端的雷达传感器探测交通状况 → 第 5 页。

雷达传感器的探测范围长达 160 m。

警告

自适应巡航系统 (ACC) 智能技术不可能违背物理学规律，并有一定的系统局限性。ACC 使用不当或疏忽大意极易引发严重伤亡事故！故驾驶员仍须集中精力观察道路及交通状况，谨防引发事故。

- 必须按能见度、天气状况、道路及交通状况调整车速及距前方车辆距离。
- 安全起见，在能见度差的情况下，或沿坡道及多弯路段，或在湿滑路面（例如，冰雪、潮湿或积水路段）上行驶时切勿使用 ACC。
- 切勿在越野时或在非铺装道路上使用 ACC。仅可在铺装道路上使用 ACC。
- ACC 对静止的车辆没有反应。
- ACC 对横向穿越或在同一车道接近本车的人员、动物及车辆不会作出反应。
- 如果通过 ACC 无法充分减速，驾驶员应按系统要求立即施加脚制动降低车速。
- 一旦在组合仪表显示屏上显示制动要求信息，应立即施加脚制动。
- 系统要求驾驶员自行操控车辆后如车辆继续移动，则驾驶员必须对车辆施加脚制动。
- 驾驶员务必随时准备通过加速或制动自行操控车辆。

特殊行驶环境

 注意本章节开始处第 90 页上的 。







图 90 组合仪表显示屏上：识别到左侧车道内车速低于本车车辆（示意图）

超车

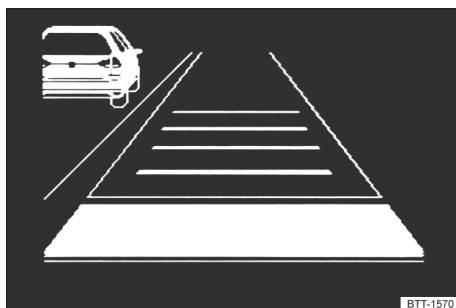
如超车时打开左侧转向信号灯，则 ACC 为车辆加速并减小与前车的车距。但此时不会超过所设置的车速。

一旦 ACC 在变换车道后未识别到前车，则 ACC 会将车辆加速至设置的车速。 

ACC 系统局限性

 注意本章节开始处第 90 页上的 。



图 91 **A** 转弯行驶；**B** 车辆在雷达传感器的探测范围之外 



图 92 C 正在变换车道的车辆；D 正在转弯和静止的车辆

不得使用 ACC 的情况

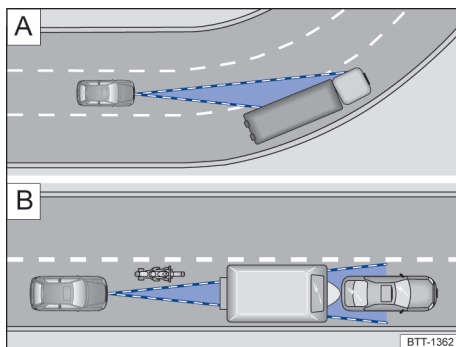
受系统限制，ACC 不适合下列行驶状况，应中断 ACC 调节 → **▲**，在**主题引言**中，见第 90 页：

- 行驶在大雨、大雪或有强水流路况时。
- 在隧道内行驶。
- 在工地行驶。
- 在多弯道路面上行驶，例如：山路。
- 在停车场内行驶。
- 在嵌有诸如铁轨等金属物体的道路上行驶。
- 在碎石路面上行驶。
- 在多车道路面上行驶，当其他车辆在超车道以较低的车速行驶时

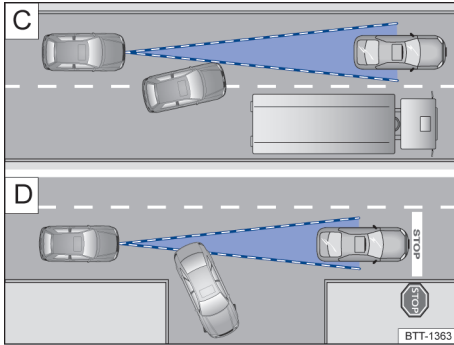
ACC 反应滞后

当雷达传感器处于会影响其功能的环境条件下时，系统的识别反应可能会滞后，因此在开始行驶及在行驶期间可能会出现滞后显示的功能限制 → **▲**，在**主题引言**中，见第 90 页。

ACC 不适于的对象

雷达传感器仅识别同向行驶的车辆。ACC 功能对下列对象无反应：

- 人员。
- 动物。
- 静止的车辆。
- 横向或对面来车。
- 其它不移动障碍物。

静止的车辆

如一辆 ACC 探测到的车辆拐弯或驶出原车道时且在该车辆前方有一辆静止车辆，则 ACC 不会对这辆静止车辆作出反应 → 图 92 D。

转弯

雷达传感器总是进行直线探测。因此可能会突然识别到急转弯中的车辆或无法识别到前方车辆 → 图 91 A。

传感器范围以外的车辆

以下行驶状况下，ACC 可能不反应、反应滞后或反应异常：

- 车辆在传感器范围以外且在本车附近的区域行驶，例如：摩托车 → 图 91 B。
- 从本车前方邻近车道切换到本车道的车辆 → 图 92 C。
- 安装件或加装件向外突出的车辆。

警告

如在上述行驶状况下使用 ACC，可能导致事故发生或严重致伤人员以及违反法规。

打开和关闭 ACC

注意本章节开始处第 90 页上的 **▲**。



图 93 多功能方向盘左侧：ACC 的操作按钮

打开 ACC

- 按压按钮 **[Car]**。

指示灯 **[Car]** 显示灰色，ACC 未调节。

开始调节

- 前向行驶过程中，按下按钮 **[SET]**。

ACC 存储当前车速并保持设置的车距。如果当前车速在系统规定车速范围之外，则 ACC 将调节最低车速（速度较慢时）或最高车速（速度较快时）。

根据不同的行驶状况，以下指示灯点亮：

- ACC 调节。
- 未识别到前车。
- 识别到前车（白色）。

暂时关闭调节

- 短按按钮 或踩下制动踏板。

指示灯 ：点亮灰色，车速和车距设置仍被保存。

如果驱动防滑控制系统（ASR）被激活，则调节自动中断。

重新恢复调节

- 按压按钮 。

ACC 采用上次设置的车速和车距。组合仪表显示屏显示所设置的车速，指示灯 点亮绿色。

关闭 ACC

- 长按按钮 。

已设置的车速被删除。

切换至车速限制器

- 按压按钮 。

ACC 被关闭。

- 反复按压按钮 ，直至所需车距已设置完毕。

组合仪表显示屏显示所设置的挡位

→ 图 94 ①。注意法规有关最小车距的规定。

如 ACC 未调节，则在组合仪表显示屏中不会高亮显示所设置的车距和车辆。

设置车速

可通过多功能方向盘上的按钮，按如下方法在规定的车速范围内设置所存储的车速：

- +1 km/h
- 1 km/h
- +10 km/h
- 10 km/h

按住相应的按钮，即可连续更改所存储的车速。

警告

如与前车车距小于设定的最小车距且本车车速高于前车，ACC 的制动效应已不能确保安全，则可能发生追尾事故。且在雨天和冬季路面状况下，制动距离还会延长。

- ACC 不可能正确识别所有行驶状况。
- 驾驶员应随时准备主动制动。
- 驾驶员如踩下油门踏板，将接管车速和车距调节。此时，ACC 不会自动为车辆制动。
- 遵守法规有关最小车距的规定。
- 在湿滑、雪天或视野不佳的情况下，应总是与前车设置较大的车距。

ACC 设置

注意本章节开始处第 90 页上的 。



图 94 组合仪表显示屏：设置车距（示意图，ACC 调节）

设定车距

车距从最小到最大可分 5 挡设置：

问题解决方案

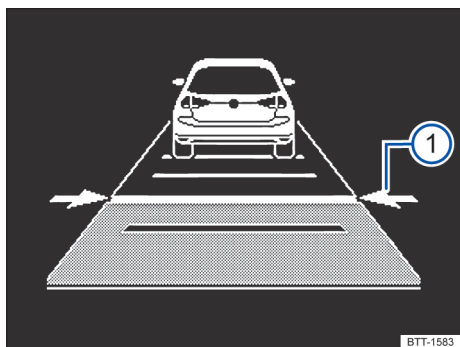
注意本章节开始处第 90 页上的 。

ACC 不可用

指示灯点亮。

- 雷达传感器脏污。清洁雷达传感器 → 第 155 页。
- 受天气状况限制，雷达传感器的视野受影响，例如因下雪、清洁剂残留物或涂层。清洁雷达传感器 → 第 155 页。
- 加装件、牌照支架装饰框或标签影响了雷达传感器的视野。清理雷达传感器的周边附件。
- 雷达传感器发生位移或损坏，如因车辆前端损坏。检测是否有损坏 → 第 159 页。
- 故障或损坏。关闭发动机，然后重新启动发动机。
- 对车辆前端进行了改装。

- 未使用原厂的散热器格栅。
- 如仍存在问题，请前往本公司特许经销商处检修。

ACC 未按要求工作

- 雷达传感器脏污。清洁雷达传感器 → 第 155 页。
- 未遵守系统限制 → 第 90 页。
- 制动器过热，ACC 调节自动中断。让制动器冷却并重新检查功能。
- 如仍存在问题，请前往本公司特许经销商处检修。

调节无法开始

确保满足以下前提条件：

- 变速杆位于位置 D/S 或 Tiptronic 手动电控换挡程序的换挡槽板中。
- 车辆制动灯功能正常。
- 电子稳定程序未调节。
- 未踏下制动踏板。

自动制动过程中发出异常噪音。

- 这是正常现象，并非故障。

调整及校准自适应巡航系统 (ACC)

在下列情况下必须调整及校准自适应巡航系统 (ACC)：

- 已拆卸和安装自动车距控制系统传感器的安装定位支架
- 已拆卸和安装自动车距控制系统传感器
- 在进行四轮定位的过程中已调节前束和/或后桥车轮外倾

务请注意：自适应巡航系统 (ACC) 调整及校准需使用特定的专用工具设备。如需调整及校准该系统，应联系具备相关资质的一汽-大众特许经销商进行相关工作！

预碰撞安全系统 (Front Assist)

主题引言

该章节包含有关下列主题的信息：

- 警告级别和制动干预 94
- 系统局限 94
- 行人识别系统 95

- 操作预碰撞安全系统 (Front Assist) 95
- 问题解决方案 95

包含城市紧急制动功能和行人识别系统的预碰撞安全系统 (Front Assist) 可帮助避免事故。

预碰撞安全系统在碰撞发生前可能向驾驶员发出碰撞警告、在车辆处于危险情况时做好紧急制动准备并帮助驾驶员进行制动和启动自动制动。警告时刻因交通情况和驾驶员行为可能不同。

预碰撞安全系统不能代替驾驶员的注意力。

利用车前测距监控系统行驶

踏板门踏板，或转动方向盘均会终止预碰撞安全系统的制动干预。

自动制动过程

预碰撞安全系统可使车辆减速并停车，但车辆无法在制动系统的作用下持续保持静止。请踩下制动踏板！

如预碰撞安全系统触发对车辆施加制动，制动踏板行程会缩短，可能使驾驶员感到制动踏板“较硬”。

雷达传感器

预碰撞安全系统借助车辆前端的雷达传感器探测行驶状况 → 第 5 页。雷达传感器的作用范围最远约为 160 米。

含有的功能

城市紧急制动功能和行人识别系统（取决于车型配置）是预碰撞安全系统 (Front Assist) 的一部分，打开预碰撞安全系统后该功能即启用。

警告

预碰撞安全系统智能化技术不可能违背物理学规律！切勿利用预碰撞安全系统提供的额外方便功能冒险行驶。驾驶员必须随时准备对车辆施加制动，并按预碰撞安全系统发出的警报施加脚制动，降低车速或避开障碍物。

- 如预碰撞安全系统发出警告，应立即根据交通状况为车辆制动或躲避障碍物。
- 要根据驾驶时的视野、天气、路面和交通状况调整车速和与前车保持安全距离。
- 不可完全依赖预碰撞安全系统避免与前车碰撞。
- 预碰撞安全系统可能会在复杂的行驶状况下进行不必要的警告和不必要的制动干预，例如出现安全岛时。

- 预碰撞安全系统可能会在功能受到影响时进行不必要的警告和不必要的制动干预，例如雷达传感器脏污或位置错误时。
- 预碰撞安全系统不会对动物和横跨行车道或在同一行车道上迎面而来的车辆作出反应。
- 驾驶员必须随时准备好自己接管车辆。

车速范围：约 5 km/h 至 30 km/h。



警告级别和制动干预

注意本章节开始处第 93 页上的 。

车距警告

如系统识别到跟车过近存在安全危险，则警报灯 点亮。拉开车距！

车速范围：约 65 km/h 至 250 km/h。

预警

如果系统识别到可能与前车发生碰撞，则会使车辆对可能进行的紧急制动做好准备。

发出一声警告音，红色警告灯 点亮。制动或绕行！

车速范围：约 30 km/h 至 250 km/h。

严重警告

如果驾驶员对预警没有做出反应，系统可进行一次主动制动干预施加短暂的制动，提醒驾驶员注意碰撞危险。制动或绕行！

车速范围：约 30 km/h 至 250 km/h。

自动制动

如果驾驶员对严重警告仍没做出反应，则系统可以逐渐增强的制动力自动制动车辆。以降低可能发生碰撞时的车速，通过此方式可达到降低事故后果。

车速范围：约 5 km/h 至 250 km/h。

制动干预

如果预碰撞安全系统监测到面临碰撞危险时驾驶员施加的制动力不足，则系统会自动提高制动力，以降低可能发生碰撞时的车速。通过此方式可降低事故后果。

车速范围：约 5 km/h 至 250 km/h。

城市紧急制动功能

城市紧急制动功能是预碰撞安全系统的组成部分。如驾驶员对潜在碰撞没有做出反应，系统可在不预先发出警告的条件下，自动用逐渐增大的制动力为车辆制动。

此时红色警告灯 点亮。

系统局限

注意本章节开始处第 93 页上的 。

车辆启动后，预碰撞安全系统在大约 30 秒内（根据不同的行驶状态，时间也可能更长）不可用或使用受限。

预碰撞安全系统受物理规律和系统限制。要始终保持注意力并在必要时主动干预！

反应滞后

当雷达传感器处于会影响其功能的环境条件下时，系统的识别反应可能会滞后。因此在开始行驶及在行驶期间可能会出现滞后显示的功能限制 → ，在**主题引言**中，见第 93 页。

无法识别的物体

下列状况下，预碰撞安全系统可能不反应、反应滞后或反应异常：

- 车辆在传感器范围以外且在本车附近的区域行驶，如前方行驶车辆或摩托车。
- 从本车前方邻近车道切换到本车道的车辆。
- 安装件或加装件向外突出的车辆。
- 迎面驶来或横跨行车道的车辆。
- 站立的、迎面走来的或者在行驶方向上移动的行人。

功能限制

在以下状况下，预碰撞安全系统可能不反应、反应滞后或反应异常：

- 急转弯行驶时。
- 行驶在大雨、大雪或有强水流路况时。
- 在停车场内行驶。
- 在嵌有诸如铁轨等金属物体的道路上行驶。
- 倒车行驶。
- 驱动防滑控制系统（ASR）已关闭时。
- ESC 进行调节时。
- 当雷达传感器脏污或被遮盖时
- 车辆上的多个制动灯损坏时。
- 车辆急加速时或完全踩下油门踏板时。
- 在复杂的行驶状况下，例如：安全岛。
- 交通状况不明朗时，例如前车急刹车或急转弯。
- 预碰撞安全系统有故障时。



关闭预碰撞安全系统



受系统限制，在以下状况并且必须关闭预碰撞安全系统 → 

- 车辆在公共道路交通范围以外行驶时，例如越野和赛车行驶
- 车辆被牵引或装运时。
- 雷达传感器被临时安装物（例如附加前照灯）或其他物体遮盖时
- 雷达传感器损坏时
- 有较大的外力作用在雷达传感器上时，例如发生追尾事故后
- 多次在不必要的情况下触发时

警告

如果在上述情况下不关闭预碰撞安全系统，则可能导致事故和重伤。

行人识别系统

 注意本章节开始处第 93 页上的 。

行人识别系统有助于避免与横穿道路的行人发生碰撞事故或减轻事故后果。

该系统会在即将发生碰撞时发出警告，在车辆处于危险情况时做好紧急制动准备，帮助驾驶员进行制动和启动自动制动。出现预警时，组合仪表显示屏上会亮起警告灯 。

预碰撞安全系统启用时，行人识别系统作为预碰撞安全系统的组成部分会在约 5 km/h 至 65 km/h 的车速范围内激活。



警告

行人识别系统的智能技术不能超越物理规律的限制，只能在系统极限范围内工作。切勿凭借行人识别系统提高了舒适性而冒险行驶。驾驶员始终有责任及时进行制动。

- 如行人识别系统发出警告，请立即根据交通状况对车辆制动或躲避行人。
- 行人识别系统无法独立避免事故和重伤行人。
- 在复杂的行驶状况下，行人识别系统可能会进行不必要的警告和不必要的制动干预，例如在有分支的主道上。
- 行人识别系统在功能受到影响时，可能会进行不必要的警告和不必要的制动干预，例如雷达传感器被遮盖或位置错误时。

- 驾驶员应随时准备自行接管车辆。

操作预碰撞安全系统（Front Assist）

 注意本章节开始处第 93 页上的 。

打开点火开关后，预碰撞安全系统和预警功能可能自动打开。



建议始终保持预碰撞安全系统以及车距警告和预警功能打开，例外 → 第 94 页。

打开和关闭

- 取决于车型装备，可在组合仪表菜单中打开或关闭预碰撞安全系统 → 第 16 页。

如果关闭了预碰撞安全系统，预警和车距警告同样也将被关闭。组合仪表显示屏上指示灯  点亮。

问题解决方案

 注意本章节开始处第 93 页上的 。

预碰撞安全系统不可用，雷达传感器没有足够的视野。

- 雷达传感器脏污。清洁雷达传感器 → 第 155 页。
- 受天气状况限制，雷达传感器的视野受影响，例如因下雪、清洁剂残留物或涂层。清洁雷达传感器 → 第 155 页。
- 加装件、牌照支架装饰框或标签影响了雷达传感器的视野。清理雷达传感器的周边附件。
- 雷达传感器发生位移或损坏，如因车辆前端损坏。检测是否有损坏 → 第 159 页。
- 对车辆前端进行了改装。
- 未使用原厂的散热器格栅。
- 如仍存在问题，请前往本公司特许经销商处检修。

预碰撞安全系统未按要求工作或多次意外触发。

- 雷达传感器脏污。清洁雷达传感器 → 第 155 页。
- 未遵守系统限制 → 第 94 页。
- 如仍存在问题，请前往本公司特许经销商处检修。

驻车和驶出辅助

驻车

停车

务必按照规定顺序执行工作。

- 将车辆停在合适的停车位置 → ▲。
- 踩住制动踏板，直至发动机停止运转。
- 拉紧手制动器 → 第 96 页，组合仪表显示屏中的指示灯 (P) 点亮红色，则表示手制动器已拉紧。
- 装备自动变速箱的车型，将变速杆置于位置 P。
- 装备手动变速箱的车型，将离合器踏板完全踩到底。
- 关闭发动机，松开制动踏板。
- 必要时略微转动方向盘，使转向锁卡止。
- 装备手动变速箱的车型，在平地 and 上坡路上挂入 1 挡或在下坡路上挂入倒车挡，然后松开离合器踏板。
- 确认车内人员，尤其是儿童均已下车。
- 离车时务必随身带走所有车辆钥匙。
- 闭锁车辆。

坡道停车须知

关闭点火开关前为防车辆溜坡，应转动方向盘使前轮顶在路缘石上。

- 面朝下坡停车时应转动方向盘，使前轮顶在路缘石上。
- 面朝上坡停车时应转动方向盘，使后轮顶在路缘石上。

警告

发动机运转时排气系统部件温度极高，易于引发火灾，烧伤人员！

- 应将车辆停在无树叶、干草、溅出的燃油等易燃物的安全场所，以免处于炙热状态的排气系统接触此类易燃物，引发火灾。

警告

不正确地离车和驻车可能导致车辆溜车。并因此可能导致事故和重伤人员。

- 下车前务必要拉紧手制动器，且在组合仪表显示屏中的 (P) 指示灯要点亮红色。
- 车辆还在移动时，切勿从点火开关中拔出车辆钥匙。否则转向锁可能卡止且无法再为车辆转向或操控车辆。

- 切勿将儿童或需要帮助的人员留在车内。他们可能松开手制动器、操纵换挡杆或变速杆并因此使车辆移动。
- 每次下车时都要随身携带所有车辆钥匙。否则有人可能启动发动机和操纵车窗升降器等电动装备，并可能导致人员重伤。
- 切勿将儿童或需要帮助的人员单独留在车内。在紧急情况下，这些人员无法自行离开车辆或无法自救。例如视季节而定，在关闭的车内可能出现很高或很低的温度，尤其可能导致幼儿重伤和生病或死亡。

提示

- 驶入和驶出车位时，地面凸出的物体可能损坏车辆保险杠和其他部件。在带有突出路缘或固定限位块的停车场中要务必小心行驶，因此在车轮接触到车道分界线或路缘之前停车。
- 车辆底部部件如保险杠、扰流板和底盘、发动机或排气装置等，驶过时凹坑、小区的机动车出入口、坡道、路缘和其它突出物体时可能受损，务必小心驶过。



停车和驻车时注意相关法律规定。

驻车制动器

操作手制动器



图 95 在前排座椅之间：手制动器

拉紧手制动器

- 向上拉紧手制动器操纵杆。
- 如打开点火开关后，组合仪表中的指示灯 (P) 会点亮，则说明手制动器已拉紧 → 第 13 页。

松开手制动器

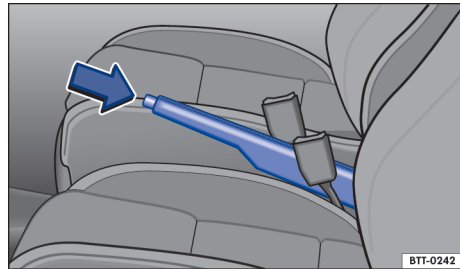
- 略微向上拉手制动器操纵杆并按压锁止按钮 → 图 95 (箭头)。
- 按住锁止按钮同时向下送手制动器的操纵杆。

警告

不当使用手制动器可能导致事故和重伤人员。

- 除非遇紧急情况，行驶中切勿使用手制动器制动车辆。因手制动器仅对后轮施加制动，制动距离比用脚制动踏板制动大大变长。务必使用脚制动踏板对车辆进行制动。
- 切勿在施加手制动的情况下行驶。否则制动器会过热，降低制动效果，还会导致后轮制动衬块过早磨损。
- 如变速箱已挂入某个档位，并且发动机处于运转状态，在发动机舱内作业时注意切勿脚踏油门踏板。否则在已拉紧手制动器的情况下车辆也可能移动。

警告

不正确地离车可能导致车辆溜车。并可能导致事故、重伤人员和财产损失。

- 务必按规定顺序停车 → 第 96 页，**驻车**。
- 下车前务必要拉紧手制动器，且组合仪表显示屏中的  指示灯点亮红色。

提示

如车辆停住时未拉紧手制动器，且变速杆移入位置 P 时松开制动踏板，则车辆可能自行向前或向后移动数厘米。

 如在施加手制动后车辆以高于约 6 km/h 的车速行驶，系统会发出声响警告。

问题解决方案

手制动器已拉紧

指示灯  点亮红色。

驻车辅助系统的安全操作须知

驻车辅助系统包括以下系统：

- 驻车距离警报系统 → 第 98 页。
- 后视影像系统 (Rear View) → 第 99 页。

上述哪些系统可用取决于车型装备。

驻车辅助系统限制

某些情况下，传感器或摄像头可能识别不到并非总能探测到诸如挂车牵引杆、细栏杆、篱笆、柱子、树木及打开或正在打开的尾门等物品等。

传感器或摄像头上的脏污或冰在某些情况下会被识别为障碍物。

后视影像系统限制

后视影像系统显示屏只能显示摄像头拍摄的二维图像。因显示屏无法显示空间深度，故可能难以或无法探测到路面上的凹坑或突出地面的物品。

不论车辆周围环境如何，系统都会显示定向线，无法自动识别障碍物。驾驶员必须自行评估车位是否适合本车。

警告

驻车辅助系统的智能技术不可能超越物理规律的限制，只能在系统极限范围内工作。切勿因驻车辅助系统提高了舒适性而冒险驾驶。驻车时驾驶员仍须集中注意力！

- 必须按能见度、天气状况、道路及交通状况适时调整车速和驾驶方式。
- 因疏忽无意中移动车辆可能引发严重伤亡事故！
- 驻车时须密切关注驻车方向及车辆周围的情况。
- 切勿因组合仪表显示屏的显示信息和信息娱乐系统中显示的图像而放开方向盘。
- 驻车时务必特别注意车辆周围的幼童和小动物，因超声波传感器并不是总能探测到幼童、小动物和物品。
- 驻车辅助系统存在盲区，无法探测到盲区里的障碍物及人员。
- 注意，某些物品和服装的表面影响传感器发出的信号，从而系统探测不到或不能准确探测此类物品或身着此类服装的人员。
- 因某些物品（例如，细柱子或栏杆）分辨率太低或光线太暗，可能在显示屏上难以或无法看清，故驻车时切不可完全依赖显示屏显示的图像。
- 驻车辅助系统发出信号和显示需要响应时间，当车辆快速接近障碍物时，系统可能因响应时间不足而延迟发出警告信息。

 建议在车辆较少的路段或停车场练习使用驻车辅助系统，以便熟悉系统及安全使用方法。

驻车距离警报系统

主题引言

该章节包含有关下列主题的信息：

- 操作后部驻车距离警报系统 98
- 操作前后驻车距离警报系统 98
- 问题解决方案 99

泊车时驻车距离警报系统为驾驶员提供支持。

取决于车型装备，车辆可能装备后部驻车距离警报系统或前后驻车距离警报系统。

驻车距离警报系统通过前部和后部传感器识别与一个障碍物的距离。如在传感器的探测范围内存在一个障碍物，则系统会发出警告音。

后部驻车距离警报系统特性

- 某些情况下驻车距离警报系统会将传感器上的水和冰视为障碍物。
- 如车辆与障碍物之间距离保持不变，几秒钟后报警音量变小。当系统发出持续的报警音时，音量保持不变。
- 车辆驶离障碍物，在车辆退出驻车雷达探测范围之前，系统根据障碍物实时距离切换当前间断报警频率；在车辆退出驻车雷达探测范围之后，系统立即终止间断报警。如车辆重新开始趋近障碍物，系统再次发出警报声。
- 将自动变速箱的变速杆移入位置 P 时，系统不会发出警报声。

如驻车距离警报系统存在故障，首次打开系统时会发出特殊或者异常声响警报。此时，应尽快到本公司特许经营商处检查系统。

操作后部驻车距离警报系统

请注意第 97 页上的 ▲。



图 96 后保险杠上：后部驻车距离警报系统超声波传感器

后部驻车距离警报系统利用超声波传感器确定后部保险杠与障碍物之间的距离。驻车距离警报系统的三个超声波传感器位于后保险杠内 → 图 96（箭头所示）。

打开和关闭驻车距离警报系统

点火开关打开时

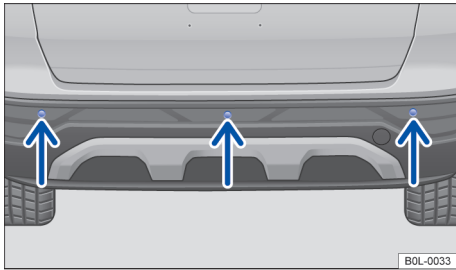
- 自动打开：挂入倒车挡或将变速杆移入位置 R。
- 自动关闭：移出倒车挡或将变速杆移出位置 R。

操作前后驻车距离警报系统

请注意第 97 页上的 ▲。



图 97 中控台上：驻车距离警报系统开/关按钮（示意图）

打开驻车距离警报系统

- 按压按钮 **[PWA]**。

挂入倒车挡或车辆后向行驶时，驻车距离警报系统自动打开。

取决于车型装备，前向行驶时也可能自动激活驻车距离警报系统。

关闭驻车距离警报系统

- 按压按钮 **[PWA]**。

当车辆以大于 10 - 15 km/h 的速度向前行驶时，驻车距离警报系统会自动关闭。

或：将变速杆置于位置 P。

泊车制动功能

车辆配备泊车制动功能时，在倒车行驶期间系统一旦发现障碍物，泊车制动功能将触发紧急制动。

取决于车型装备，泊车制动功能在前向行驶过程中也会触发紧急制动。

泊车制动功能用于降低碰撞危险。此时车速不能高于 10 km/h。当驻车距离警报系统打开或关闭时，泊车制动功能自动激活或关闭。在沿同一行驶方向制动五米后，泊车制动功能关闭；换挡或移至行驶挡位后，泊车制动功能重新准备就绪。此功能限制同样适于驻车距离警报系统。

如驻车距离警报系统自动激活，则泊车制动功能不激活。

问题解决方案

☞ 请注意第 97 页上的 ▲。

系统的表现与预期不符

可能有各种原因：

- 传感器脏污 → 第 156 页，污垢、冰雪及清洗剂残留物或涂层均可以影响雷达传感器功能。
- 未满足系统前提条件 → 第 98 页。
- 车辆的传感器区域损坏，如因驻车时发生碰撞。
- 加装件挡住了传感器的探测区域，如因加装自行车架。
- 在传感器区域的车漆上进行过改动或改装，如在底盘上。
- 噪音源，例如：凹凸不平的沥青路面、鹅卵石路面干扰了超声波传感器。

故障信息、系统自动关闭

如果某一传感器失灵，将持续关闭传感器探测区域。

驻车距离警报系统出现功能故障时，首次打开系统时会通过显示文本信息、警告音以及按钮  中的指示灯闪烁来提示。

可行的解决措施

- 暂时关闭系统。
- 检查是否涉及上述原因。
- 清洁传感器或清除传感器和摄像头上的标签和附件 → 第 156 页。
- 检查是否有损坏。

- 排出故障源后，可重新开启系统。
- 如系统仍不按预期工作，请到本公司特许经营商处检修系统。

后视影像系统

主题引言

该章节包含有关下列主题的信息：

- 打开和关闭后视影像系统 99
- 屏幕显示 100
- 前提条件 100
- 停放车辆 100
- 问题解决方案 101

安装在尾门上的后视影像系统可为驾驶员提供车后视野并在泊车时提供帮助。

倒车摄像头拍摄到的车辆后方区域图像会显示在信息娱乐系统的屏幕上。根据不同的显示模式，定向线为驾驶员向后的视野提供帮助。

警告

摄像头摄取的图像不可能准确判断与障碍物（人员、车辆等）之间的距离，谨防引发伤亡事故！

- 摄像机镜头会放大和扭曲视野，使显示屏上的物像不同于实物或不能准确反映实物。

打开和关闭后视影像系统

☞ 注意第 97 页上的 ▲ 和本章节开始处第 99 页上的 ▲。

打开倒车摄像头

- 挂入倒挡。

关闭倒车摄像头

以高于 10 km/h 的车速向前行驶。

屏幕显示

☞ 注意第 97 页上的 ▲ 和本章节开始处第 99 页上的 ▲。

取决于车型装备，后视影像系统的功能和图像显示也有所不同。

定向线

红线：向后为安全距离。

绿色侧面线条：车辆的延长。

前提条件

☞ 注意第 97 页上的 ▲ 和本章节开始处第 99 页上的 ▲。

必须满足利用后视影像系统进行泊车的前提条件：

- 车速不得超过约 15 km/h。
- 停车位宽度：车辆宽度 +0.2 米。
- 距离：与停车位保持大约 1 米的距离（仅限平行泊车）。
- 停车位长度：大约 8 米（仅限平行泊车）。

为了显示真实的图像，必须满足以下前提条件：

- 尾门已关闭。
- 车周环境是平整的表面。
- 车尾不得负载过多重量。

停驻车辆

☞ 注意第 97 页上的 ▲ 和本章节开始处第 99 页上的 ▲。



图 98 信息娱乐系统的屏幕显示：利用后视影像系统泊车

图 98 的图例：

- A 查找停车位。
- B 驶向所选停车位。
- C 将车辆驶入停车位并对齐。
- 1 行车道。
- 2 所选的停车位。
- 3 所选停车位的侧面边界。
- 4 车位的后部边界。

利用后视影像系统泊车

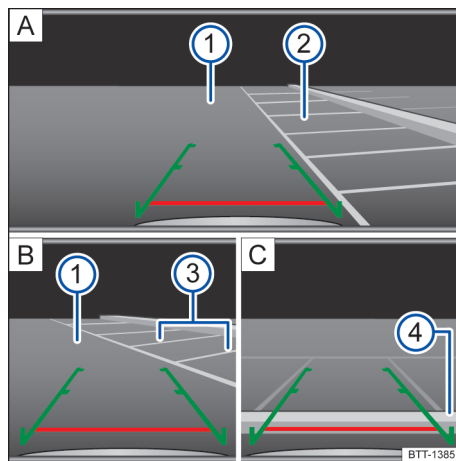
- 将车辆驶到停车位 ② A 前方。
- 挂入倒挡。
- 缓慢倒车，同时转动方向盘，使侧边线进入所选停车位。此时，使边框线条与侧面边界线 ③ B 重合。
- 当水平线到达后边界 ④ C 时，停住车辆。 <

问题解决方案

☐ 注意第 97 页上的 ▲ 和本章节开始处第 99 页上的 ▲。

系统的表现与预期不符

可能有多种原因:

- 摄像头脏污 → 第 156 页, 污垢、雪、清洗剂残留物或涂层均会影响摄像头视图。
- 必须满足系统的前提条件 → 第 100 页。
- 车辆的传感器区域受损, 如因泊车时碰撞。
- 加装件遮挡传感器的探测区域, 如: 因为自行车架。
- 对摄像头区域的车漆进行过改动或改装, 例如在底盘上。

没有摄像头视图、故障信息、系统自动关闭

- 清洁摄像头或去掉摄像头上的标签和附件 → 第 156 页。
- 检查是否有损坏。

可行的解决措施

- 暂时关闭系统。
- 检查是否涉及上述原因。
- 排除故障源后, 可以重新打开系统。
- 如果系统的表现仍然与预期不符, 请到本公司特许经营商检修系统。

制动辅助系统

制动辅助系统信息

车辆装备了制动辅助系统, 系统可在危险的行驶或制动状况下帮助驾驶员。制动辅助系统不可能超越物理极限, 而且不可能在每次危险的行驶或制动情况下都能控制住车辆。驾驶员要承担安全行驶的责任 → ▲。

用制动辅助系统行驶

在发动机运行时, 制动辅助系统工作, 不需要特殊的操作。

制动辅助系统调节时, 制动踏板会产生脉动或者可能出现噪音。继续施加必要的力制动。在制动踏板上恒定保持必要的力。必要时, 在踩下制动踏板后, 为车辆转向。

电子稳定程序 (ESC)

电子稳定程序有助于减少侧滑危险并在特定的行驶状况中改善行驶稳定性 → ▲。

ESC 始终处于打开状态。

驱动防滑控制系统 (ASR)

ASR 在车轮打滑时减小驱动力, 并使驱动力与道路状况适应 → 第 102 页。驱动防滑控制系统可方便起步、加速和上坡行驶。

防抱死制动系统 (ABS)

防抱死制动系统可以防止制动时车轮在车辆即将停住时抱死, 以及支持驾驶员对车辆转向和保持控制 → 第 102 页。

紧急制动辅助系统 (BAS)

紧急制动辅助系统可以帮助缩短停车距离。当驾驶员在紧急制动情况下迅速踩下制动踏板时, 紧急制动辅助系统可增强制动力。

如果减少制动踏板上的压力, 紧急制动辅助系统将关闭。

电子差速锁 (EDS 和 XDS)

电子差速锁自动对打滑的车轮进行制动, 并将驱动力传递到其它驱动轮上。

在出现特别大的异常负荷时, 电子差速锁自动关闭, 以防止制动器过热。一旦制动器冷却, 电子差速锁重新自动打开。

电子差速锁改善牵引力, 以使车辆保持在行车道内。

防连续碰撞自动制动系统

发生碰撞时, 防连续碰撞自动制动系统可通过自动引入制动干预为驾驶员提供支持, 降低事故过程中的侧滑及后续碰撞风险。

只有当发生的碰撞事故被安全气囊控制单元识别为碰撞时, 防连续碰撞自动制动系统才会工作。

只要重要系统在碰撞事故中未损坏且可正常运行, 车辆就会自动制动。

在发生碰撞时, 以下行为会关闭自动制动系统:

- 驾驶员踩下油门踏板时。
- 踩下制动踏板产生的制动压力大于由系统导入的制动压力时。

警告

制动辅助系统的智能技术无法超越规定的极限, 只能在系统极限范围内工作。在冰雪、光滑或潮湿的道路上高速行驶时, 可能导致车辆失控以及严重致伤驾驶员和车内乘员。

- 要始终根据能见度、天气情况、路面状况和交通状况调整车速和驾驶方式。不可因为制动辅助系统 ABS、BAS、EDS、ASR 和 ESC 提高了安全性就冒险行车。
- 制动辅助系统不能超越物理规律的限制。即使装备 ESC 和其它系统，光滑和潮湿的道路仍旧有很大的危险。
- 在潮湿的路面上过快行驶可能导致车轮脱离与路面的接触而“漂移”。如果车辆脱离与路面的接触，不要对其进行制动、转向和控制。
- 如果距离过近跟车行驶或车速对于相应的行驶状况来说过快，则制动辅助系统不能避免事故。
- 尽管制动辅助系统在不同的行驶环境下可有效协助驾驶员控制车辆，但切不可忘记车辆的行驶稳定性与轮胎的道路附着力密切相关。
- 在光滑的路面上（例如在积冰积雪路面上）加速时，要小心地加速。即使有制动辅助系统，车轮也可能打滑，从而可能导致失去对车辆的控制。

警告

如对影响车辆行驶性能的其它车辆部件或系统保养维护不当或相关部件和系统工作失常，则 ESC 的效率将大大降低。这些部件及系统包括（但不仅限于）制动器、轮胎及本说明书提及的其它系统。



- 注意，对车辆的改装和更改可能会影响制动辅助系统的功能。
- 车轮悬架改装或使用未经许可的车轮和轮胎组合可能影响制动辅助系统的功能，从而降低系统效果。
- 使用合适的轮胎有助于提高电子稳定程序的作用效果。

警告

行驶时制动助力器不工作则制动距离会显著变长，会因此导致事故和重伤人员。

- 车辆移动时，不得关闭发动机或关闭点火开关。
- 如制动助力器不工作或对车辆进行牵引，必须用力踩下制动踏板，因为此时制动距离会因缺少制动助力而变长。

问题解决方案

  不要继续行驶！制动装置有故障。

警告灯点亮红色。

- 立刻请专业人员处理。

 防抱死制动系统失灵或有故障。

警告灯点亮黄色。

- 应到本公司特许经销商处检修系统。车辆仍可在无 ABS 的情况下制动。

 ASR 进行调节，以免车轮打滑。

指示灯闪烁黄色。

 ASR 或 ESC 已关闭。

指示灯点亮黄色。

- 关闭点火开关，然后再打开。
- 必要时，以 15-20 km/h 的车速行驶一小段路程。
- 如果  仍点亮，则前往本公司特许经销商处。

制动辅助系统发出噪音



上述制动辅助系统进行调节时可能听到噪音。

发动机功率意外下降

如果四个车轮配备的轮胎不同时，ESC 和 ASR 功能可能受到干扰。

轮胎的滚动周长不同可能会导致发动机功率意外下降。

警告

- 如果制动装置警告灯  连同 ABS 指示灯  一起点亮，则表明 ABS 的控制功能可能失效，制动时后轮可能极易被抱死，导致车辆失控。遇此情况，应尽可能降低车速，谨慎低速驾车到就近的本公司特许经销商处检修制动系统，途中尽可能避免紧急制动和急加速。
- 如果 ABS 指示灯  不熄灭或车辆行驶时警报灯点亮，ABS 将不能正常发挥作用，此时，仍可用常规制动方法停车，但 ABS 不起作用，ABS 不再能提供保护作用，应尽快到本公司特许经销商处检修系统。

实用装备

储物空间

主题引言

该章节包含有关下列主题的信息：

- 前排乘员侧储物箱 103
- 中控台前部的储物箱 104
- 前排中间扶手里的储物箱 104
- 驾驶员侧储物盒 104
- 驾驶员侧车门上的储物箱 104
- 衣帽钩和挂钩 105

储物空间只能存放轻小物品。

警告

在紧急起步或制动操作时，松散物品可能在车内抛飞。这可能重伤人员，并导致失去对车辆的控制。

- 不要将宠物或坚硬、沉重或锋利的物品存放在车内的敞开储物空间内、仪表板上、行李箱挡板上、车内空间的衣服和袋子上。
- 在行驶期间储物箱要始终保持关闭。

警告

驾驶员脚部空间内的物品可能妨碍顺畅操纵踏板，并可能导致对车辆失去控制，加大受重伤的风险。

- 确保始终能够顺畅踩下所有踏板。
- 脚垫应始终牢靠固定在脚部空间内。
- 切勿将活动脚垫或其它地板垫置于已安装脚垫上。
- 确保在行驶期间不会有任何物体落入驾驶员脚部空间内。

警告

若打火机放在车内，则可能受到损坏，或在未察觉到时点燃。这会引起严重火灾和车辆损坏。

- 每次在调整座椅之前都要确保，在可移动的座椅区域内没有打火机。
- 每次在关闭储物空间或储物箱之前都要确保，关闭区域内没有打火机。
- 切勿将打火机放置在储物空间、储物箱内或车内其它表面上。由于表面温度很高，尤其是在夏季，这可能导致打火机发生自燃。

提示

- 物品摩擦后风窗玻璃，可能会损毁后风窗玻璃上的加热丝。
- 不要在车内保存对温度变化敏感的物品、食品或药物。高温和低温都可能使其变质或不再可用。
- 车内放置的由透明材料制成的物品（如眼镜、放大镜或车窗玻璃上的透明吸盘）可能使阳光聚焦并因此导致车辆损坏。

为能排出车内的污浊空气，不得遮盖后风窗玻璃和后窗台搁板之间的排气口。

前排乘员侧储物箱

注意本章节开始处第 103 页上的 **警告**和**提示**。



图 99 前排乘员侧：储物箱

打开和关闭储物箱

打开：拉动开启拉手 → 图 99**提示**。

关闭：上推储物箱盖板。

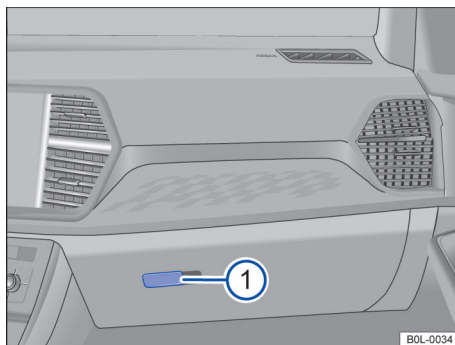
警告

若前排乘员侧储物箱处于打开状态，则发生事故或紧急制动或急加速时箱内物品可能严重致伤车内人员。

- 车辆行驶时该储物箱必须处于关闭状态。

提示

某些车型的前排乘员侧储物箱后侧可能有缝隙，小物件可能自缝隙中掉落，夹在内饰板后面，车辆行驶时可能产生异常噪音，甚至损坏车辆。

- 勿将此类小物件存放在该杂物箱内。

中控台前部的储物箱

注意本章节开始处第 103 页上的 ▲和ⓘ。



图 100 中控台前部：储物箱

在储物箱内可能装备 USB 接口 → 手册信息娱乐系统。

驾驶员侧储物盒

注意本章节开始处第 103 页上的 ▲和ⓘ。



图 102 驾驶员侧储物盒

驾驶员侧储物盒 → ▲，在主题引言中，见第 103 页 位于左侧空调出风口下方 → 图 102。

前排中间扶手里的储物箱

注意本章节开始处第 103 页上的 ▲和ⓘ。

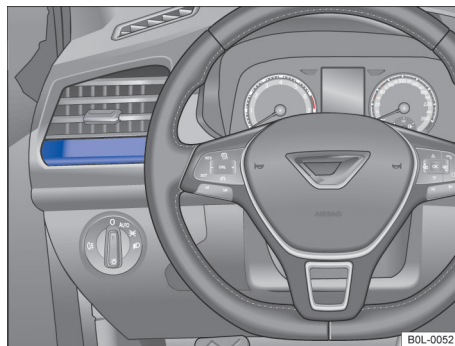

图 101 在前部中间扶手中：储物箱

打开：上抬中间扶手 → 图 101。

关闭：下拉中间扶手。

警告

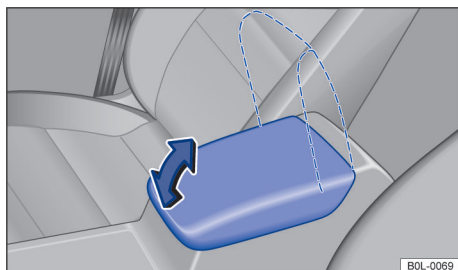
前排中间扶手可能妨碍驾驶员手臂的活动，因而可能引发事故，严重致伤人员。

- 车辆行驶时中间扶手里的储物箱必须始终处于关闭状态。

警告

成人或儿童不得在中间扶手上乘坐。

驾驶员侧车门上的储物箱

注意本章节开始处第 103 页上的 ▲和ⓘ。



图 103 驾驶员侧车门上的储物箱

驾驶员侧车门储物箱中可以存放反光警告背心等物品 → 图 103。

提示

不要将磁带、巧克力或药物等热敏物品存放在驾驶员侧车门储物箱内

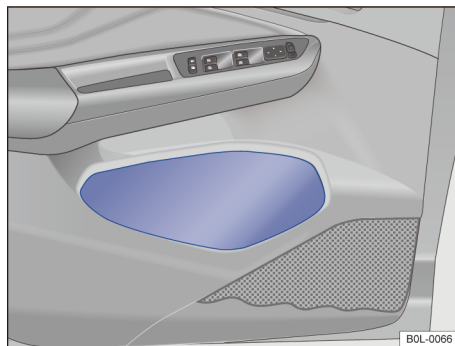
衣帽钩和挂钩

☞ 注意本章节开始处第 103 页上的 ▲和⓪。

取决于车型装备，衣帽钩位于中间车门立柱上。
挂钩位于行李箱内 → 第 110 页。

⚠ 警告

挂在衣帽挂钩上的衣服可能遮挡驾驶员的视线，从而引发事故，致伤人员！

- 放置好挂在衣帽挂钩上的衣物，以免遮挡驾驶员的视线。
- 车内的衣帽挂钩只可用于挂轻便的衣服，并且不要在衣服口袋里装沉重、坚硬或尖利的物品。

! 提示

衣帽钩的最大承重为 2.5 kg。

饮料杯架

📖 主题引言

该章节包含有关下列主题的信息：

- 中控台下部的饮料杯架 105

饮料瓶托架

饮料瓶托架（用于最大容量不超过 1.5 l 的瓶子）位于驾驶员车门和前排乘员车门上的储物空间中。

⚠ 警告

饮料杯架使用不当可能致伤车内人员。

- 切勿在杯架上存放热饮料！紧急制动或发生事故时可能溅出热饮料，烫伤车内人员。
- 车辆行驶时务必注意不要让饮料瓶或其它物品掉到驾驶员侧脚部空间内，阻碍踏板运动。
- 切勿将重杯子、食物或任何其它重物放在杯架上，否则，发生事故时重物可能穿越整个车厢，严重致伤车内人员。

⚠ 警告

切勿将密封的饮料瓶置于车内，避免其在高温下爆裂，或低温时冻裂。

- 切勿将饮料瓶长时间置于极热或极冷的车辆内。

! 提示

车辆行驶时切勿将开口的饮料杯置于杯架上！否则，制动时会溅出饮料，损坏车辆及车内电气设备。

中控台下部的饮料杯架

☞ 注意本章节开始处第 105 页上的 ▲和⓪。



图 104 中控台下部：饮料杯架

中控台下部配备饮料杯架 → 图 104。

烟灰缸

饮料杯架上的烟灰缸

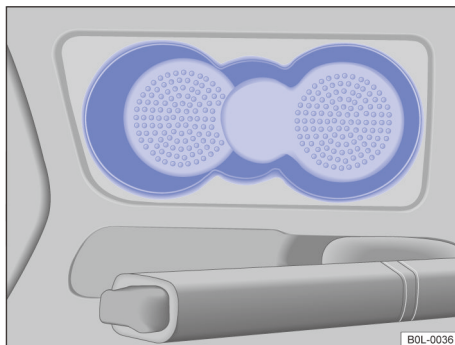

图 105 移动式烟灰缸

使用时，将移动式烟灰缸放到中控台下部的某个饮料杯架中 → 第 105 页。

打开和关闭移动式烟灰缸

打开: 掀开烟灰缸的盖子 → 图 105 → ⚠️。

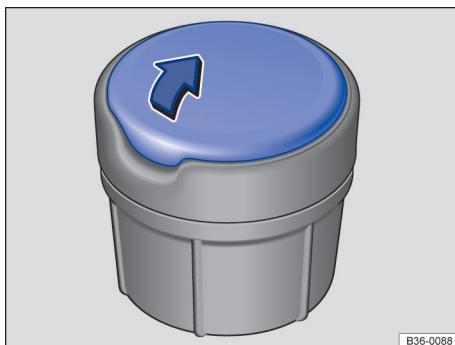
关闭: 向下按压烟灰缸的盖子。

排空移动式烟灰缸

- 将移动式烟灰缸向上从饮料杯架中取出。
- 打开移动式烟灰缸，并往合适的垃圾容器中排空冷却的烟灰。
- 排空后将移动式烟灰缸从上面装入饮料杯架中。

⚠️ 警告

烟灰缸使用不当可能引发火灾，烫伤或重伤车内人员。

- 切勿将纸张或其它任何易燃物丢弃在烟灰缸内。

- 为避免因电压波动损坏连接的用电器，打开和关闭点火开关或启动和关闭发动机前务必关闭连接在 12V 电源插座上的用电器。如发动机自动启停系统自动关闭，并重新启动发动机时，无需关闭已连接的用电器。
- 切勿将耗电量过大的用电器连接到 12V 电源插座上，如用电器的功率超过电源插座最大输出功率，则可能损坏整车电气系统。
- 注意电气装置的操作手册！

 无论打开或关闭点火开关，使用电气设备均会消耗 12 伏车载蓄电池电量。

 未加屏蔽的电气设备可能对收音机和整车电子系统产生干扰作用。

 如在后风窗天线附近使用电气装置，则可能对收音机 AM 波段的接收信号产生干扰。

电源插座及 USB 供电接口

📖 主题引言

该章节包含有关下列主题的信息：

- 电源插座 106
- 车上的 USB 供电接口 107

本车电源插座可用于连接电气设备。

连接的电气设备必须无故障，处于良好状况。

12 伏插座只在点火开关已打开的情况下工作。

⚠️ 警告

电源插座和电气附件使用不当可能引发火灾，烧伤车内人员！

- 切勿将儿童单独留在车内，因打开点火开关后即可使用电源插座及与之连接的电气装置。
- 如电气装置过热，则必须立即关闭电气装置，并从电源插座上拔下插头。

💡 提示

- 切勿将诸如太阳能电池板或 12 伏车载蓄电池充电器等能产生电流的设备连接到本车 12V 电源插座上，以免损坏整车电气系统。
- 只可使用符合现行电磁兼容性标准的电气附件。

电源插座

📖 注意本章节开始处第 106 页上的 ⚠️和💡。



图 106 中控台上部：可掀开式 12V 电源插座

电源插座可用作 120W 以下其它用电器的电源。

本车电源插座可用于连接电气设备。

连接的电气设备必须无故障，处于良好状况。

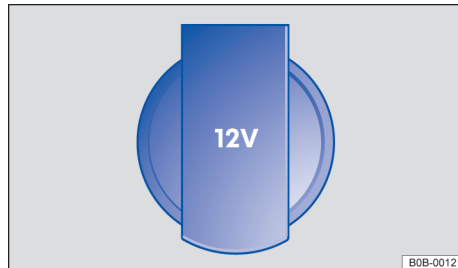
电源插座只在点火开关已打开的情况下工作。

车上的 USB 供电接口

注意本章节开始处第 106 页上的 ▲和⓪。



图 107 USB 供电接口 (示意图)

打开点火开关时 USB 供电接口方起作用。

关闭发动机，但点火开关仍处于打开状态时使用电气设备将消耗蓄电池电量。因此，发动机处于运转状态方可使用插到供电接口上的用电器。

本车下列部位可能设有 USB 供电接口

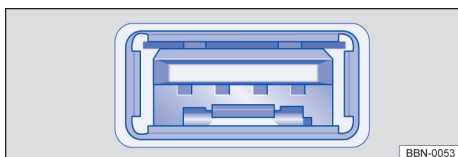
→ 图 107:

中控台上部储物空间内

该接口可提供 5 V 的 USB 标准充电电压和最大 2A 的充电电流，用于给智能手机和平板充电（带数据传输功能）。

该供电接口可以通过⓪符号来识别。

提示

- 务必严格按用电器制造商提供的使用说明书进行操作！
- USB 供电接口：
 - 只可使用符合现行电磁兼容性标准的电气附件。
 - 不得向供电接口内输送电流。

数据传输

网络安全

数据传输控制单元、接口、多媒体和诊断接口是车辆与外部设备或互联网之间交换信息和数据的连接组件 → ▲。取决于车型装备，连接组件可能包括：

- 诊断接口
- 电话接口
- Media Control
- App-Connect
- WLAN 热点
- 蓝牙连接
- USB 接口

连接组件是网络安全的关键。除了其他控制单元之外，连接组件还配备了安全机制，可将未经授权访问车辆系统的风险降至最低。

车载软件和安全机制在不断发展之中。类似于计算机或移动设备的操作系统，车辆中包含的软件和安全机制可不定期更新。

通常软件更新可以改进已经生产的车辆上的系统的安全性、稳定性和运行速度。

可通过下列方式主动帮助降低未经授权访问车辆系统和功能的风险：

- 在车辆中只使用不含操纵数据或恶意软件的数据载体和移动设备。
- 车辆在本公司特许经销商处进行保养、维修和检修。

警告

连接上互联网的或在公共和私人网络上使用的计算机、数据载体和移动设备有可能被操纵数据感染并保存恶意软件。

- 除了众所周知的互联网使用预防措施外，还应使用合适的防病毒程序保护您的计算机、数据载体和移动设备，并定期更新其签名。

警告

尽管车内系统安装了安全机制，但不能排除恶意软件或互联网攻击对车辆功能和控制单元的非法访问风险。侵入车辆的恶意软件可能会影响或关闭控制单元和车辆功能，或采取控制措施并造成重大事故和致命伤害。

- 恶意软件还可访问存储在控制单元、信息娱乐系统、连接的数据载体和已配对的移动设备中的数据 and 信息。

- 如果车辆功能异常、操控或反应异常，应立即以可控的方式降低车速，并前往最近的本公司特许经销商或寻求专业人士的帮助，如牵引。

电缆接口和无线接口

📖 主题引言

某些外部设备可通过车上现有的电缆接口和无线接口（如有）与信息娱乐系统连接。

电缆接口和无线接口的类型和数量取决于车型。在一个车型系列内以及对特殊车型，接口可能有所不同。

对于电缆接口，只能使用原装适用于本车装置的连接电缆；或如有的话，使用针对相应车辆原厂提供的连接电缆。

如果连接导线的插头无法插入，则检查插入位置和接口。

📢 提示

仅使用适合的电缆接口且未损坏的连接电缆。

- 在正确位置上只需轻轻按压即可将连接电缆的插头插入到规定的接口中。如力量较大时，可能损坏设备接口和连接电缆的插头。
- 连接电缆不得被夹或严重弯折。
- 使用方式不当或使用已损坏的连接电缆可能导致功能故障和设备损坏。

 如无法识别一个已连接的设备，则需断开所有连接的设备，然后重新连接设备。必要时检查所使用的连接电缆的功能。

 如在已连接的设备上出现功能故障，则重新启动相应的设备。在某些情况下这样做可以排除故障。

App-Connect

📖 主题引言

该章节包含有关下列主题的信息：

- 应用程序 (App) 108

为避免分散驾驶员注意力，驾驶期间只可使用经过认证的应用程序 → 。

取决于所使用的移动通信设备，可通过相应的接口进行连接。

通过 App-Connect 可在信息娱乐系统的屏幕上显示和操作移动通信设备上显示的内容和功能。

App-Connect 相关技术是否可用，根据国家不同服务内容会有所差别。

⚠️ 警告

驾驶期间使用应用程序可能转移驾驶员对交通状况的观察。如果驾驶员转移注意力，则可能导致事故和人员受伤。

- 始终聚精会神和富于责任心地驾驶。

⚠️ 警告



不合适的或不当使用的应用程序可能造成车辆损坏、事故和人员重伤。

- 请勿不当使用移动通信设备及其应用程序。
- 切勿擅自修改应用程序。
- 请遵守移动通信设备的操作手册。

📢 提示

因使用低品质且有缺陷的第三方应用程序、应用程序的编程瑕疵、网络强度不够、数据传输时丢失或因滥用计算机、平板电脑和移动通信设备而导致车辆受损的，本公司对此不承担任何责任。 <

应用程序 (App)

 注意本章节开始处第 108 页上的  和 。

通过 App-Connect 可在信息娱乐系统显示屏上显示移动通信设备屏幕上显示的大众汽车应用程序以及第三方供应商应用程序内容。

< 第三方供应商的应用程序可能出现兼容性故障。

应用程序及其使用和所需的移动数据连接可能会产生费用。

提供的应用程序的范围可以十分广泛，也可以是为具体车型和国家专门设计。应用程序的内容、范围和提供商可能有所不同。此外，某些应用程序还取决于第三方提供商的服务可用性。

本公司不能保证，在所有移动通信设备及其操作系统上都可以运行所提供的应用程序。

本公司可能对所提供的应用程序进行更改、调整、关闭、重新激活和扩展，恕不另行通知，敬请理解。 <

运载物品

物品装载须知

可在车内运输装载物和行李件。此时应注意法律规定。

将行李件安全收存在车内

- 尽可能均匀地分配车内的负重。
- 行李和重物应始终存放在行李箱内 → 。
- 要尽可能将重的物品放置在行李箱内前部。
- 注意车辆所允许的车桥额定重量和车辆额定总重量 → 第 165 页。
- 行李箱内的物品要用合适的缆绳、固定带或拉紧带固定 → 第 110 页。
- 小件物品也须安全存放。
- 如有需要，将后排座椅靠背向后翻转并让其可靠卡止。
- 必要时调整前照灯的照明距离 → 第 62 页。
- 根据负荷调整轮胎压力。注意胎压标牌 → 第 143 页。
- 在有胎压监测系统的车型上，必要时要设置新的装载状态 → 第 139 页。

警告

在突然进行驾驶和制动操作时和发生事故时，未固定或错误固定的物品可能会导致重伤。这尤其适用于，安全气囊触发时击中物体，导致其在车内被抛飞的情况。为了降低受伤风险，要注意以下事项：

- 车内的所有物品都要安全收存。
- 也要固定较小的和轻便的物品。
- 正确存放车内的物品，确保它们在行驶过程中绝对不会进入安全气囊的膨胀范围。
- 行驶过程中要让储物箱始终保持关闭。
- 存放的物品切勿导致乘员采取错误的坐姿。
- 如果存放的物品堵住某个座位，则乘员切勿在该座位上乘坐和使用。
- 不要将坚硬、沉重或锋利的物品存放在车内的敞开储物空间内、后排座椅靠背后面的平面上或仪表板上。
- 将坚硬、沉重或锋利的物品从车内的衣服和袋子中取出，并安全收存。

警告

当运送沉重的物品时，车辆的行驶性能会发生改变，制动距离会增加。未按规定收存或固定的重物可能导致失去对车辆的控制，从而导致重伤。

- 切勿使车辆超载。有效负荷及负荷在车内的分布对行驶状况和制动效果有影响。
- 在运输重物时，车辆的行驶性能会因中心偏移而发生变化。
- 载负荷必须均匀且尽可能低地分布在车内。
- 行李箱中的重物要始终尽量远地牢靠存放在后桥前。
- 行李箱内松散的物品可能突然滑动，并改变车辆的行驶状况。
- 要始终根据能见度、天气情况、路面状况和交通状况调整车速和驾驶方式。
- 要特别仔细和小心地加油门。
- 避免突然的制动和行驶操作。
- 比正常情况下提前制动。

提示

靠近后窗玻璃的刮擦物品可能会损坏或损毁加热丝或（根据配置不同）天线。

行李箱盖板



图 108 行李箱内：拆卸和安装行李箱盖板

打开或关闭尾门时 → 第 47 页，固定带自动拉起（打开）或降下（关闭）行李箱盖板。

行李箱盖板上可存放衣物等轻便物品，但须确保不会遮挡轿车后方视野。

拆卸行李箱盖板

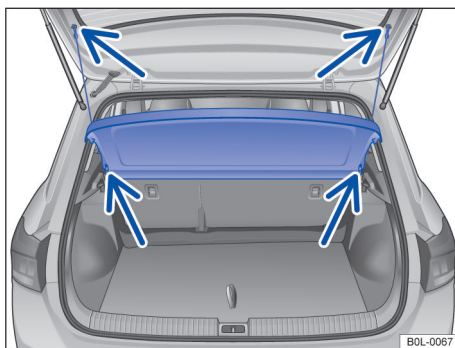
- 将固定带从尾门上摘下 → 图 108（上部箭头）；
- 向后从固定支架中拉出行李箱盖板 → 图 108（下部箭头）。

安装行李箱盖板

- 从上方将行李箱盖板压入侧托架 → 图 108（下部箭头）。
- 将固定带挂到尾门上 → 图 108（上部箭头）。

警告

急加速、紧急制动或发生事故时行李箱盖板上未固定或固定不牢的物品或宠物可能致伤车内人员。

- 切勿将坚硬、沉重或尖锐的物品散放在行李箱盖板上或装袋后放在行李箱盖板上。
- 切勿将宠物置于行李箱盖板上随车行驶。

提示

切勿将行李箱装得太满，否则，关闭尾门时物品会挤压行李箱盖板，损坏盖板。

行李箱底板

行李箱底板



图 109 行李箱内：打开行李箱底板

打开行李箱底板

- 抓住行李箱底板上的环形拉手 → 图 109 并抬起行李箱底板。

关闭行李箱底板

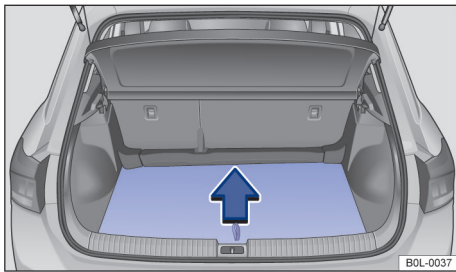
- 将行李箱底板向下翻，然后放好 → ①。

提示

- 关闭时不要让行李箱底板自行落下，始终用手向下送，以免造成饰板或行李箱底板损坏。

行李箱内装备

挂钩



图 110 行李箱中：挂钩

行李箱内左侧和右侧可能装有挂钩 → 图 110。

警告

不得将挂钩用于固定行李件或其他物品。否则紧急制动或发生事故时，此挂钩可能断裂。

提示

每个挂钩允许的最大承重为 2.5 kg。

车顶行李架

主题引言

基于技术原因，本车车身结构设计不适于安装车顶行李架。

警告

强行安装车顶行李架可能引发事故并致伤人员。

- 切勿安装车顶行李架。
- 车辆行驶时，车顶行李架可能松脱并从车顶掉落。

提示

在本车上安装任何一种车顶行李架均可能对本车造成严重损坏。

燃油和排气净化系统

燃油使用的安全提示

警告

不按规定流程添加燃料和不当处理燃料可能引发火灾爆炸，严重烧伤或受伤！

- 加油前先关闭发动机、点火开关、移动电话和其他无线电设备。
- 加油时请勿进入车内，从而避免静电放电。
- 确保加油口盖已正确关闭且没有燃油溢出。
- 注意关于使用燃油的适用安全提示和当地规定。

警告

加错燃油可能导致车辆损坏。

- 只许加注许可用于本车的燃油。
- 不得加注含有金属的燃油，只能使用经本公司许可的汽油添加剂，且剂量必须符合相关规定。
- 立即将溢出的燃油从所有车辆部件上擦除。

小心

有燃油可能从备用油罐中泄漏出来，并导致起火和受伤。

- 不得随车携带备用油罐。



燃油可能污染环境。收集溢出的油液并对这些油液进行专业地废弃处理。



油箱盖无法应急解锁。紧急情况下，请与本公司特许经销商专业人员处理。

燃油品种和添加燃油

主题引言

该章节包含有关下列主题的信息：

- | | |
|-----------|-----|
| – 燃油种类及标号 | 112 |
| – 汽油 | 112 |
| – 添加燃油 | 113 |

油箱盖位于车辆右后侧。

不同类型的发动机必须使用不同型号的燃油，燃油箱盖板内侧的标签上列有适用于您所购车辆的燃油标号。

有关警报灯和指示灯的信息请参见章节问题解决方
案 → 第 114 页。

燃油种类及标号

📖 请注意第 111 页上的  和 .

不同类型的发动机必须使用不同类型燃油，燃油箱盖板内侧的标签上列有适用于您所购车辆的燃油标号。该标签上可能列有数个燃油标号，排在首位的为优先推荐使用的燃油标号，其后还可能列有其它国标燃油标号。仅当推荐标号燃油无法提供时，方可加注所列的其它标号燃油并仅可短途行驶。使用推荐标号的燃油可以使发动机性能处于最佳状态，并可降低燃油消耗及延长发动机使用寿命。

为降低耗油量，避免损坏发动机，建议使用低含硫量或无硫燃油。

汽油

- RON¹⁾ 92: 92RON 优质无铅汽油
- RON¹⁾ 95: 95RON 优质无铅汽油
- RON¹⁾ 98: 98RON 优质无铅汽油

详细说明 → 第 112 页

提示

如果加入了非标准燃油，可能导致功率下降以及发动机和燃油系统严重损坏。

- 在加油前，检查加油机上的燃油标准是否符合车辆要求。
- 仅允许加注上述标准的燃油，以避免燃油系统损坏和发动机故障。

汽油

📖 请注意第 111 页上的  和 .

关于燃油标准的信息请参见燃油标准章节
→ 第 112 页。

汽油标号

配备催化转换器的所有车型必须使用符合 GB17930 标准的优质无铅汽油。在实行国 VI 排放标准的地区需使用符合国 VI 燃油标准的 RON 92 或以上标号的优质无铅汽油 → .

汽油按辛烷值分类，例如，92、95 或 98RON (RON = “研究法辛烷值”)。可使用辛烷值高于本车适用值的汽油，但不会降低油耗或提高发动机输出功率。

建议 FSI[®] 汽油发动机使用低含硫量汽油或无硫汽油。

汽油添加剂

燃油质量可影响发动机的运行特性、功率和使用寿命。因此，应使用含添加剂的优质汽油 → .

如一时买不到含添加剂的优质汽油，或发动机出现运转故障，则可在汽油里添加本公司认可的添加剂。

并非市场上销售的添加剂均对本车有效。使用不适用本车的汽油添加剂可能损坏发动机。建议使用“本公司认可的汽油发动机添加剂”，本公司特许经营商备有适用本车的添加剂，详情可咨询本公司特许经营商。

乙醇汽油

应加注的燃油类型取决于车辆发动机配置。燃油箱盖板内侧的标签上列有适用于您所购车辆的燃油标号。

只允许加注无水乙醇百分比符合国家法律规定的优质无铅汽油。

根据乙醇汽油的冷起动特性，环境温度较低时发动机起动能力可能稍差。

提示

加错燃油和使用不合适的汽油添加剂可能导致车辆损坏。

- 本车必须使用符合 GB17930 标准且辛烷值正确的汽油，否则，可能严重损坏发动机和燃油系统，降低发动机功率，甚至导致发动机无法运转，由此导致的车辆故障及损坏不属于质量担保范围。
- 加油前应先检查加油机上的燃油标准是否符合车辆要求。
- 只许使用经本公司许可的汽油添加剂，且剂量必须符合相关规定。
- 如紧急情况下添加了辛烷值低于本车适用值的汽油，则车辆行驶时发动机转速不易过高，负荷不要过大，谨防损坏发动机。避免发动机高速高负荷运转，否则，极易损坏发动机。尽快添加辛烷值适用于本车的汽油！
- 不得使用含铅的燃油！LRP（铅替代汽油）里也含有高浓度金属添加剂，极易损坏发动机！▶

¹⁾ RON = 研究法辛烷值

- 如加注了不符合标准的汽油，则可能导致发动机排气系统故障，并将导致排气系统警报灯  点亮，此时须立即减速，谨慎驾车到就近的本公司特许经销商处检修发动机。
- 仅仅使用一箱含铅汽油即可严重恶化催化转换器的净化效率，甚至损坏催化转换器！

添加燃油

 请注意第 111 页上的  和 .





图 111 打开燃油箱盖板后，加油口盖

关于加注量的信息请参见技术数据 → 第 165 页。

加油

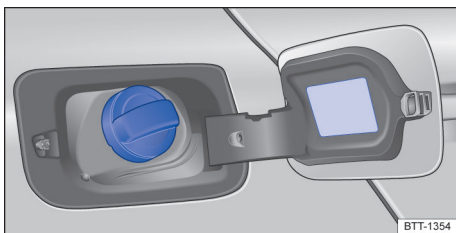
- 使用车辆钥匙或驾驶员车门中的按钮  解锁油箱盖。
- 打开油箱盖。
- 拧出加油口盖并将其插入油箱盖的指定开口中。
- 一旦按规定操作的自动加油机关闭，就说明油箱已满 → .
- 将加油口盖拧紧到燃油箱加注口上，并听到其卡定声。
- 关闭燃油箱盖板。

警告

如燃油箱过满，可能导致燃油喷出或溢出，并因此可能导致火灾、爆炸和重伤。

- 加油枪正常自动关闭后切勿试图继续加油！

排气净化系统

主题引言

该章节包含有关下列主题的信息：

- 催化转换器 113
- 问题解决方案 114

取决于车型装备，本车出厂时所达到的排放水平应当符合 GB18352.6 - 2016 要求。

与废气相关的组件可减少有害物质排放：

- 催化转换器 → 第 113 页

关于点亮的警告灯和指示灯的信息，请参见问题解决方案章节 → 第 114 页。

警告

发动机尾气中含有可致人昏迷及死亡的一氧化碳气体。

- 在密闭空间内不得运转发动机。
- 在密闭空间内不得启动发动机。
- 不得在发动机运转状态下离开车辆。

警告

发动机运转时排气系统部件温度极高，谨防引发火灾。

- 停放车辆时务必注意不要让排气系统部件接触车辆下方干草等任何易燃材料。
- 不得在排气管、催化转换器或排气系统隔热罩上涂敷底板密封涂料或防锈蚀涂料。

催化转换器

 注意第 111 页上的  和  和本章节开始处第 113 页上的 .

为保证汽油发动机的排气装置和催化转换器长时间正常工作：

- 务必使用无铅汽油 → 第 112 页。
- 切勿行驶到燃油箱燃油完全耗尽 → 第 113 页。
- 不得超量添加发动机机油 → 第 131 页。
- 不得牵引启动发动机！遇此情况，应用跨接电缆应急启动发动机 → 第 121 页。

车辆行驶时如发现发动机熄火，运转不平稳，必须立即降低车速，到就近的本公司特许经销商处检查车辆 → 第 114 页。否则未燃燃油可能进入排气系统，再经其排入大气，还可能导致催化转换器过热而损坏。

 即使排气净化系统正常工作，某些情况仍可能闻到尾气的硫磺味，这与所用燃油的含硫量有关。

问题解决方案

 注意第 111 页上的  和  和本章节开始处第 113 页上的 。

发动机运转不平稳和故障

行驶期间发动机运转不平稳或出现故障可能是由于燃油质量差：

- 应立即降低车速。
- 以适中的转速和较低的发动机负荷行驶到就近的本公司特许经销商处。
- 如添加燃油后即出现该状况，则应立即关闭发动机，以免继发损坏。
- 向专业人员寻求帮助。

排气装置有故障

催化转换器指示灯黄色点亮或闪烁。

由于燃烧断火导致排气装置损坏，并可能损坏催化转换器。

- 谨慎行驶到就近的本公司特许经销商处。
- 检测发动机和排气装置。

 当指示灯点亮或闪亮时，表明油耗升高，发动机性能下降。

自己动手

随车工具

主题引言

◀ 该章节包含有关下列主题的信息：

- 存放位置 114
- 随车工具交货范围 115

车辆抛锚时必须按相关国家法规保护车辆。

随车工具

出厂时配备了应急备用车轮车辆，随车工具位于行李箱内。

警告

急加速或紧急制动或发生事故时散装在随车工具箱里的工具和备用车轮可能被抛离原位，严重致伤人员！

- 必须将随车工具和备用车轮固定在行李箱内。

警告

使用不合适或损坏的工具可能引发事故，致伤人员。

- 切勿使用不合适或损坏的工具！

存放位置

 注意本章节开始处第 114 页上的 。

◀ 本车随车工具、备用车轮或应急备用车轮可存放在车内不同位置，例如，行李箱底板下方 → 第 110 页。

 用完千斤顶后，必须将千斤顶摇回其初始位置后方可放入车内。 ▶

随车工具交货范围

注意本章节开始处第 114 页上的 ▲。



图 112 交货范围所含工具

随车工具交货范围取决于整车配置。下述章节介绍本车可能随车交接的所有工具。

本车随车可提供下列工具 → 图 112

- ① 防盗车轮螺栓接头¹⁾。建议将防盗车轮螺栓接头装在随车工具盒内，随车携带。防盗车轮螺栓接头的前端印有防盗车轮螺栓代码。丢失接头后到本公司特许经销商处配制接头时须出示该代码，故应记住并妥善保管防盗车轮螺栓代码 - 但勿将代码置于车内。
- ② 可拆卸牵引环（取决于车型装备）。
- ③ 用于拉下车轮中心盖板和车轮螺栓防护帽的钢丝钩。
- ④ 千斤顶。将千斤顶装入泡沫橡胶随车工具盒前必须将千斤顶支撑臂完全收回。
- ⑤ 车轮螺栓套筒扳手。
- ⑥ 千斤顶摇把。

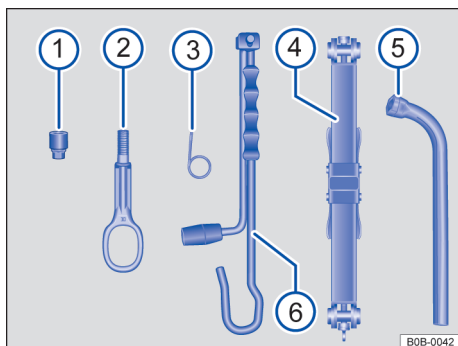
千斤顶的保养

千斤顶通常没有保养周期。必要时可以用通用润滑油润滑千斤顶。

风窗刮水器刮水片

前风窗刮水器维护位置



图 113 风窗玻璃刮水器在维护位置

风窗刮水器在维护位置时可将其抬离风窗玻璃。将风窗玻璃刮水器置于维护位置 → 图 113，需进行以下操作：

激活维护位置

- 发动机舱盖必须关闭 → 第 125 页。
- 打开并重新关闭点火开关。
- 将风窗玻璃刮水器操纵杆短时下压。

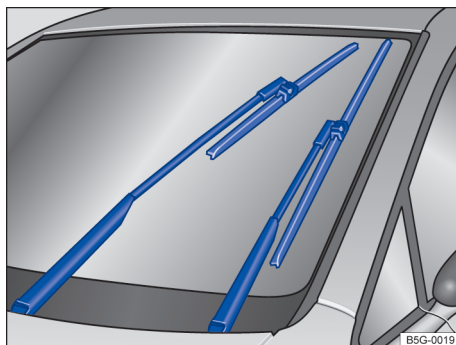
将刮水器臂抬离前风窗玻璃

- 抬离风窗刮水器臂前必须将其移至维护位置 → ①。
- 抬离和折回刮水器臂时只可握住刮水片安装架，避免损坏刮水片。

起步行驶前必须将刮水器臂折回到风窗玻璃上。打开点火开关，下拨风窗玻璃刮水器操纵杆即可使返回初始位置。

提示

- 刮水器处于维护位置时方可将刮水器臂抬离风窗玻璃，避免损坏发动机舱盖和刮水器臂。
- 车辆起步行驶前务必将刮水器臂折回到风窗玻璃上

¹⁾ 用户需自行购买

清洗和更换风窗刮水器刮水片



图 114 更换前风窗玻璃刮水片



图 115 更换后风窗玻璃刮水片

原装刮水片表面涂有一层石墨，石墨层可使刮水片刮水平顺，不产生刮擦噪音。如石墨层破损，刮水器的刮擦噪音将加大。

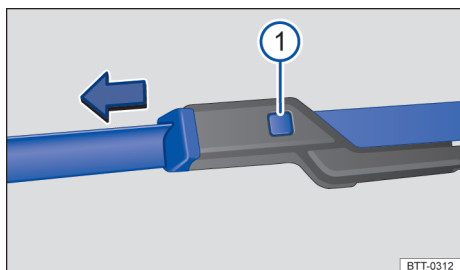
应定期检查刮水片的状况。若刮水器刮水不顺畅，则可能是刮水片已损坏，必须及时更换刮水片；也可能是刮水片脏污，应及时清洗 → ①。

损坏的刮水片必须及时更换，可到本公司特许经营商处购买适用于您所购车辆的刮水片。

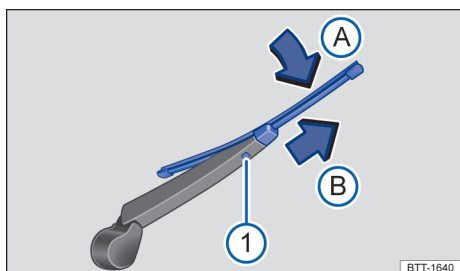
清洗风窗刮水器刮水片

前风窗刮水器清洗须知：将风窗刮水器臂抬高风窗玻璃前必须将其移至维护位置 → 第 115 页。

- 抬高和折回刮水器臂时**只**可握住刮水片安装支架，避免损坏刮水片。
- 用一块湿海绵小心地擦去刮水片上的灰尘和脏物 → ①；
- 小心地将刮水器臂推回到风窗玻璃上。

更换前风窗刮水器刮水片

- 抬高风窗刮水器臂前必须将其移至维护位置 → 第 115 页。
- 抬高和折回刮水器臂时**只**可握住刮水片安装支架，避免损坏刮水片。

- 按住分离按钮 → 图 114 ①，同时沿箭头方向拉出刮水片。
- 将**长度和结构均相同**的新刮水片插到刮水器臂上，直至其卡定。
- 小心地刮水器臂推回到风窗玻璃上。

更换后风窗刮水器刮水片

- 抬高和折回刮水器臂时**只**可握住刮水片安装支架，避免损坏刮水片。
- 将刮水器臂抬高后风窗玻璃。
- 按住分离按钮 → 图 115 ①。
- 从刮水器臂上沿 → 图 115 (箭头 A) 的方向翻开刮水片，同时沿箭头方向 (B) 拉出刮水片。可能需用点力方可拉出刮水片。
- 将**长度和结构均相同**的新刮水片逆箭头方向 → 图 115 (B) 插到刮水器臂上，直至其卡定。此时刮水片须处于翻开位置 → 图 115 (箭头 A)。
- 小心地将刮水器臂推回到后风窗玻璃上。

警告

磨损或脏污的刮水片将大大降低前方视野清晰度，恶化行驶安全性！

- 因此，必须及时更换损坏或磨损和不能正常清洁风窗玻璃的风窗刮水器刮水片。

提示

- 损坏或脏污的风窗刮水器可能刮伤风窗玻璃。
- 含溶剂的清洁剂、硬海绵及其它尖锐器具均可能损坏刮水片的石墨层。
- 不得用燃油、指甲油清除剂、油漆稀释剂或类似材料清洗风窗玻璃。

① 通过自动洗车装置时可能有车蜡残余物和其他养护用品留在前风窗和后风窗玻璃上，并导致与风窗刮水器刮擦。用专用清洁剂或清洁布去除车蜡残余物。 ◀

更换灯泡

主题引言

该章节包含有关下列主题的信息：

- “更换灯泡相关说明” 检查表

117 ▶

更换车辆灯泡须具备一定的专业知识和技能，因此，若不熟悉操作流程，应由本公司特许经销商更换灯泡。如更换灯泡时须拆卸其周围的其它车辆部件或更换气体放电灯，则应由本公司特许经销商实施更换。

建议随车携带若干与安全有关的车灯的备用灯泡，备用灯泡可到本公司特许经销商处购买。某些国家的法律规定必须随车携带备用灯泡。

使用已损坏的车外照明灯灯泡行驶属违规行为。

车辆上的 LED 光源

车外照明灯可能采用 LED 技术。部分 LED 光源无法更换。如某个 LED 光源失效时可能导致其他灯也同时失效。此时应由本公司特许经销商检测车灯，必要时更换车灯。

下列灯泡可能采用 LED 技术：

- 前照灯
- 日间行车灯
- 车外后视镜中的侧面转向信号灯
- 牌照灯

附加的灯泡规格

前照灯或组合尾灯里的某些灯泡规格可能为本公司特有，不同于标准灯泡。灯泡规格印在灯泡上或灯泡玻璃上或灯座上。

警告

如道路照明亮度不够，其它道路使用者看不见或看不清本车，则极易引发事故！

警告

灯泡更换不当可能引发事故，严重受伤。

- 在发动机舱内作业前务必仔细阅读相关安全警告说明 → 第 125 页。凡车辆发动机舱均属高危区域，在发动机舱内作业时谨防严重受伤。
- H7 灯泡内经高压处理，更换时可能爆炸！
- 损坏的灯泡充分冷却后方可更换。
- 如不熟悉更换流程，切勿自行更换灯泡。如无绝对把握，应到本公司特许经销商处更换灯泡。
- 注意手指不要触碰灯泡。否则，灯泡产生的热量会使手指印蒸发，凝结在灯泡玻璃上，导致灯泡反光器“变花”。
- 更换灯泡时须留意发动机舱内前照灯壳体和组合尾灯壳体上的尖锐部件，防止被划伤。

提示

更换灯泡后，如前照灯上的橡胶盖或塑料护帽安装不当，水可能渗入电气系统，损坏系统。

“更换灯泡相关说明”检查表

 注意本章节开始处第 117 页上的  和 。

核对表

只可按给定顺序 →  执行以下更换灯泡的操作：

1. 将车辆停驻在远离主车道的安全位置，并应停驻在平整坚实的表面上。
2. 拉紧手制动器 → 第 96 页。
3. 将车灯开关转到位置 0 → 第 59 页。
4. 将转向信号灯操纵杆拨至中间位置 → 第 59 页。
5. 自动变速箱：将变速杆置于位置 P → 第 82 页。
6. 关闭发动机并从点火开关拔出车辆钥匙 → 第 77 页。
7. 手动变速箱：挂入某个挡位 → 第 81 页。
8. 关闭定向照明 → 第 61 页。
9. 待损坏的灯泡充分冷却。
10. 目检保险丝是否熔断 → 第 118 页。
11. 务必按说明更换损坏的灯泡 → 。更换用新灯泡的规格必须与损坏的灯泡完全相同，灯泡规格通常标注在灯泡玻璃或灯泡座上。
12. 操作时注意手指勿触碰灯泡玻璃。否则，灯泡产生的热量会使手指印蒸发，凝结在灯泡反光器上，降低前照灯照明亮度。
13. 更换灯泡后应检查灯泡是否能正常点亮。如灯泡不亮，则可能是灯泡未安装到位，或连接插头未插紧，或灯泡再次损坏。
14. 凡更换前照灯灯泡后均应由本公司特许经销商检查前照灯光束调整状态。

警告

忽视上列检查表中的任意一项均可能引发事故并严重受伤！

- 更换灯泡时务必按检查表及相关安全操作流程进行操作。

提示

拆装灯泡时务必谨慎，避免损坏车身漆面或车辆其它部件。

更换保险丝

主题引言

该章节包含有关下列主题的信息：

- 仪表板里的保险丝盒 118
- 发动机舱内的保险丝盒 119
- 更换熔断的保险丝 119

因为车辆处于不断发展之中，并且保险丝的配置取决于车辆配置，此外，数个用电器可能共用一个保险丝。如需了解保险丝配置的详细信息，可咨询本公司特许经销商。

通常数个用电器可能共用一个保险丝，也可能一个用电器配备数个保险丝。

查明故障原因后方可更换保险丝。如换上新保险丝后短时间内再次熔断，则应尽快由本公司特许经销商检查车辆电气系统。

警告

车辆电气系统的高电压可能严重烧伤操作人员、触电，甚至触电致死！

- 切勿触碰点火系统导线。
- 注意避免电气系统短路。

警告

使用不合适或修复过的保险丝，或无保险丝跨越电路，均可能引发火灾，严重烧伤人员。

- 不得使用额定电流高于规定值的保险丝。更换用的新保险丝额定电流（颜色和标记）和尺寸必须与原保险丝完全相同。
- 保险丝不得修复后继续使用。
- 不得用金属片、回形针或类似器具取代保险丝。

提示

- 为避免损坏车辆电气系统，更换保险丝前必须关闭点火开关、车灯和车内所有用电器，并从点火开关内拔出车辆钥匙。
- 使用高于额定电流的保险丝可能损坏电气系统的其它部件。
- 保险丝盒必须保持清洁，打开时须防止其受潮，因污物和水汽可能损坏电气系统。

提示

- 保险丝盒盖板要小心地拆下并正确装回，以免造成车辆损坏。

- 须防止污物和湿气侵入已打开的保险丝盒。保险丝盒中的污物和湿气会造成电气装置损坏。

车辆上还有本章节中未说明的其他保险丝。这些保险丝只可由本公司特许经销商更换。

仪表板里的保险丝盒

注意本章节开始处第 118 页上的 ▲和ⓘ。



图 116 驾驶员侧仪表板：保险丝盒盖板

打开仪表板中的保险丝盒

- 抓住盖板 → 图 116 的表面并将盖板沿箭头方向外拉。

提示

- 拆卸和安装保险丝盒盖板时务必谨慎，注意不要损坏车辆。
- 保险丝盒必须保持清洁，打开时须防止其受潮和脏污，因污物和水汽可能损坏电气系统。

发动机舱内的保险丝盒

注意本章节开始处第 118 页上的 ▲和①。



图 117 发动机舱内：保险丝盒的盖板 ①。

打开发动机舱内的保险丝盒

- 打开发动机舱盖 ▲ → 第 125 页。
- 沿箭头方向按压解锁按钮，可松开保险丝盒的盖板 → 图 117 ①。
- 向上取下盖板。
- 安装时，将盒盖置于放到保险丝盒上并向下按压，直至听到盖板两侧发出卡止声。

提示

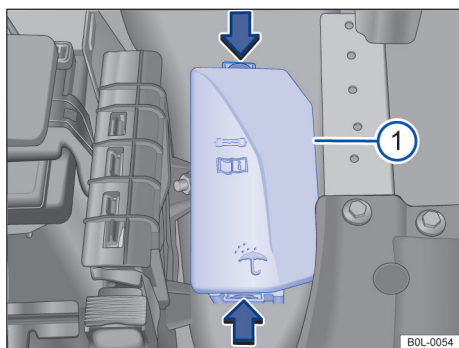
- 拆卸和安装保险丝盒盖板时务必谨慎，注意不要损坏车辆。
- 保险丝盒必须保持清洁，打开时须防止其受潮和脏污，因污物和水汽可能损坏电气系统。

更换熔断的保险丝

注意本章节开始处第 118 页上的 ▲和①。



图 118 已熔断的保险丝：A 扁平片式保险丝、B 方块式保险丝



图 119 用塑料钳拆下或插入保险丝：A 扁平片式保险丝、B 方块式保险丝

保险丝型号

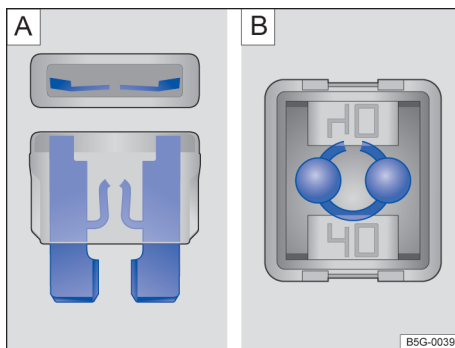
- 标准扁平片式保险丝 (ATO®)
- 小型扁平片式保险丝 (MINI®)
- 方块式保险丝 (JCASE®)

保险丝的颜色标记

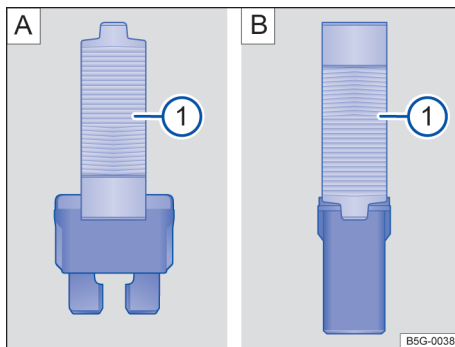
保险丝 (ATO / MINI / MAXI)

颜色 电流强度

- 黑色 1 A
- 淡紫色 3 A
- 橙色 5 A
- 棕色 7.5 A
- 红色 10 A
- 蓝色 15 A
- 黄色 20 A

白色或自然色 25 A

绿色 30 A

浅绿色 40 A

保险丝 (JCASE)

蓝色 20 A

粉红色 30 A

绿色 40 A

红色 50 A

黄色 60 A

准备工作

- 关闭点火开关、车灯和所有用电器。
- 打开相应的保险丝盒 → 第 118 页。

查明熔断的保险丝

- 可用手电筒照明，以便找到熔断的保险丝。
- **扁平片式保险丝 (ATO®, MINI®)** 可通过包裹金属片的透明壳体顶部和侧面观察其内的金属片熔化状态鉴别其是否熔断 → 图 118 A。
- **方块式保险丝 (JCASE®)** 可通过透明壳体顶部观察其是否熔断 → 图 118 B。

更换保险丝

- 使用保险丝工具夹或类似工具 → 图 119 ①。
- 根据保险丝型号，将塑料夹钳的夹嘴调至适合 → 图 119 A ① 或 → 图 119 B ①，然后从侧面夹住保险丝。
- 拔出保险丝。
- 熔断的保险丝必须用额定电流（颜色和标记）及尺寸与原保险丝均**相同**的新保险丝更换 → ①。
- 重新装好保险丝盒盖板。

提示

使用高于额定电流的保险丝可能损坏电气系统的其它部件。

用跨接电缆起动发动机

主题引言

该章节包含有关下列主题的信息：

- 跨接起动操作方法

如果发动机因 12 伏车载蓄电池电量耗尽而无法启动，可用跨接电缆连接另一辆 12 伏车载蓄电池起动本车发动机。

跨接起动时需要一根合适的起动跨接电缆。

起动跨接电缆的导线横截面：

- 对于配备汽油发动机的车辆至少为 25 mm²。

警告

跨接电缆使用不当或未按正确的跨接起动操作流程起动发动机均可能导致蓄电池爆炸，引发严重伤亡事故！为防止蓄电池爆炸，操作时务必遵守下列规定：

- 对 12 伏车载蓄电池和电气系统作业时务必充分了解其危险性。操作不当极易引发火灾、化学灼伤和触电，故对 12 伏车载蓄电池作业前务必仔细阅读本说明书相关警告和安全说明 → 第 135 页。
- 供电 12 伏车载蓄电池的电压必须与无电 12 伏车载蓄电池的电压相同，两蓄电池的容量也须大致相同（见蓄电池上标注的规格）。
- 切勿对已结冰的或已解冻的 12 伏车载蓄电池充电。电量耗尽的 12 伏车载蓄电池在温度 0 °C 左右时就会结冰。
- 必须更换已结冰的或已解冻的 12 伏车载蓄电池。
- 蓄电池充电时会产生高易爆性混合气！故 12 伏车载蓄电池附近不得有明火、火花、无罩灯及点燃的香烟；连接或断开跨接电缆时不得使用移动电话。
- 正确敷设跨接电缆，切勿让其与发动机舱内转动的部件接触。
- 切勿将正极与负极混淆或错误连接跨接电缆。
- 务必按跨接电缆制造商的使用说明进行操作。

提示

为避免严重损坏车辆电气系统，操作时务必注意下列事项：

- 接错电缆可能导致系统短路。
- 两车不得相互接触，否则，一旦连接正极，电流立即流通。

跨接起动操作方法

注意本章节开始处第 120 页上的 ▲和①。



图 120 连接起动辅助电缆的示意图

图 120 的图例：

- ① 12 伏车载蓄电池电量耗尽、接受跨接起动的车辆。
- ② 提供跨接起动的带供电的 12 伏车载蓄电池的车辆。
- ③ 合适的接地端：例如发动机缸体上的螺栓连接金属部件上或发动机缸体本身。

电量耗尽的蓄电池必须与车载电网正常连接。

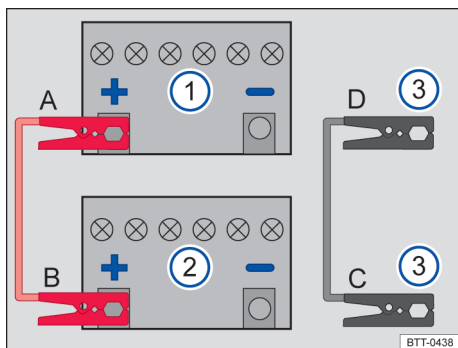
两辆车不允许相互接触，否则在连接正极时就可能已经产生电流。

跨接电缆线夹与蓄电池接线柱之间的金属必须接触良好。

如发动机未能立即起动，则约 10 秒钟后关闭起动机，约半分钟后再次尝试起动发动机。

如果发动机仍然无法起动，请专业人员处理。

连接起动辅助电缆

仅按照顺序 A - B - C - D 连接跨接电缆 → 图 120。

切勿将黑色起动跨接电缆连接到 12 伏蓄电池的负极 (-) 上。连接负极可能导致车辆电子系统内部的蓄电池状态评估错误。

- 关闭两辆车的点火开关 → 第 77 页。
- 必要时打开发动机舱内 12 伏车载蓄电池的盖板 → 第 135 页。
- 将红色起动跨接电缆的一端连接到 12 伏车载蓄电池 → 图 120 ① 电量耗尽的车辆的正极 (+) 上 → ▲。

- 将红色起动跨接电缆的另一端连接到供电车辆 → 图 120 ② 的正极 (+) 上。
- 将黑色起动跨接电缆 → 图 120 ③ 的一端连接到一个与发动机缸体牢固旋接的实心金属部件或供电车辆的发动机缸体本身上。
- 在蓄电池无电的车辆上，将黑色起动跨接电缆 → 图 120 ③ 的另一端连接到一个与发动机缸体牢固旋接的实心金属部件上或发动机缸体本身上。→ ▲。
- 正确敷设跨接电缆的导线，确保它们不会与发动机舱内的运动部件接触。

起动发动机

- 起动供电车辆的发动机并让其怠速运转；
- 起动蓄电池无电车辆的发动机，等待二至三分钟，直到发动机“平稳运转”。

取下起动辅助电缆

- 如果近光灯处于打开状态，在断开跨接电缆前要先关闭近光灯。
- 对于 12 伏车载蓄电池电量耗尽的车辆，打开空调系统的鼓风机和后视镜玻璃加热，以降低断开连接时出现的电压峰值。
- 发动机运行时，须按照顺序 D - C - B - A 断开跨接电缆 → 图 120。
- 前往本公司特许经销商处检查 12 伏车载蓄电池。

警告

不按上述操作规程跨接起动发动机可能导致蓄电池爆炸，严重致伤人员！为防止蓄电池爆炸，操作时务必遵守下列规定：

- 对 12 伏车载蓄电池和电气系统作业时务充分了解其危险性。操作不当极易引发火灾、化学灼伤和触电，故对 12 伏车载蓄电池作业前务必仔细阅读本说明书相关警告和安全说明 → 第 135 页。
- 务必戴合适的防护眼镜和防护手套，切勿俯身到 12 伏车载蓄电池上方。
- 务必按上述顺序正确连接跨接电缆 - 先接正极，后接负极。
- 切不可将负极电缆连接到燃油系统部件或制动管路上。
- 线夹的非绝缘部位不得相互接触。此外，与 12 伏车载蓄电池正极接线柱连接的跨接电缆不得与车辆的金属部件接触。
- 检查 12 伏车载蓄电池的蓄电池观测孔，必要时使用手电筒照明。如显示浅黄色或无色，不得进行跨接起动，请专业人员处理。

- 车辆 12 伏车载蓄电池附近不得有静电！因 12 伏车载蓄电池产生的气体可能被火花点燃。
- 如 12 伏车载蓄电池损坏、结冰或解冻，则切不可用跨接电缆起动发动机。

提示

执行跨接起动后请前往本公司特许经销商处进行检修，并对 12 伏车载蓄电池进行检查。

牵引起动和牵引

主题引言

该章节包含有关下列主题的信息：

- 牵引起动和牵引的提示 122
- 牵引起动 123
- 牵引 123
- 安装后部牵引环 124
- 安装前部牵引环 124

车辆牵引作业要求经过一定的训练，特别是使用牵引绳时更是如此。两名驾驶员都要熟悉牵引过程的特殊要求，不熟练的驾驶员不应进行牵引。

始终确保不要出现过大的牵引力和冲击负荷。在铺装路面以外，可能会出现固定件过载的危险。

牵引起动或牵引时要遵守相关法律规定。

牵引起动

指借助一辆牵引车使车辆移动并起动发动机。

车辆可以用牵引杆或牵引绳牵引起动。

牵引

指借助另一辆车牵引无法正常起动行驶的车辆。

车辆可以用牵引杆或牵引绳牵引。当发动机停止运转时，在速度升高和距离增大时，变速箱无法充分润滑：

- 允许的最大牵引速度为 30 km/h。
- 允许的最大牵引距离为 50 km。

牵引绳，牵引杆

用牵引杆牵引车辆更为安全便捷，仅在无牵引杆时用牵引绳牵引车辆。

牵引绳必须具有一定的弹性，建议用合成纤维或类似弹性材料制成的牵引绳牵引车辆。

牵引绳或牵引杆必须连接在随车提供的牵引环上。

用牵引车进行牵引

如牵引时需要抬起车辆的一个车桥，根据不同的变速箱/驱动装置组合，只能在下列车桥上操作：

前轮驱动

手动变速箱 前桥或后桥

自动变速箱 前桥

警告

牵引车辆时，行驶状况和制动效能会显著改变。

警告

切勿牵引蓄电池无电的车辆。

- 在牵引过程中切勿将车辆钥匙从点火开关中拔出，或用起动/停机按钮关闭点火开关。否则机械转向柱锁止装置（转向柱锁）或电子转向柱锁止装置可能突然卡止，导致车辆不能再转向。并因此可能导致事故、重伤和车辆失控。
- 如在牵引过程中车辆断电，则立即中断牵引过程，并寻求专业帮助。



提示

用手推动车辆时，不得按在尾灯、后风窗玻璃的侧扰流板、后扰流板及大块钢板上。否则会损坏车辆，使后扰流板松脱。

提示

小心地拆卸和安装盖板和牵引环，以免损坏车辆（例如车漆）。

牵引起动和牵引的提示

注意本章节开始处第 122 页上的  和 。

牵引过程中，被牵引车辆在已打开危险报警闪光灯的情况下仍能指示转弯的方向。只需在点火开关打开的情况下，朝所需方向拨动转向信号灯/远光灯操纵杆。在转向指示闪烁期间，报警闪烁便会中止。只要将转向信号灯/远光灯操纵杆拨回到中间位置，报警闪烁便会立即重新打开。

牵引配备手动变速箱的车辆：

检查车辆是否可被牵引第 123 页，**本车何时不应牵引或牵引起动？**

- 打开点火开关。
- 将换挡杆挂入空档。
- 牵引车速不得超过 30km/h。
- 牵引距离不得超过 50km。

牵引配备自动变速箱的车辆：

检查车辆是否可被牵引第 123 页，**本车何时不应牵引或牵引启动？**

- 打开点火开关。
- 将变速杆移至位置 N。
- 牵引车速不得超过 30km/h。
- 牵引距离不得超过 50km。
- 如用救援车牵引车辆，则必须将车辆前轮抬高离地面。

本车何时不应牵引或牵引启动？

在下列情况不允许牵引车辆：

- 车辆变速箱受损或无润滑油。
- 12 伏车载蓄电池电量耗尽。在配备无钥匙闭锁/启动系统 Keyless Access 的车辆上，转向系统将处于锁止状态，并且无法分离电子转向柱锁。
- 牵引距离超过 50 km。
- 发生事故后不能保证车轮活动自如或不能保证转向系功能。

如果车辆因上述原因之一而不能保证车轮正常滚动的情况下进行牵引，应请专业人员处理，并在必要时让救援车将车辆运走。

牵引启动

☐☐ 注意本章节开始处第 122 页上的 ▲和⓪。

牵引启动的准备工作

配备自动变速箱的车辆：

出于技术原因，车辆不允许牵引启动。应通过跨接启动来启动发动机 → 第 120 页。

配备手动变速箱的车辆：

通常不建议牵引启动。如发动机无法启动，应先尝试通过跨接启动来启动发动机 → 第 120 页。应确保汽油发动机车辆的牵引距离不超过 50 m。

- 牵引绳或牵引杆只能固定在指定的牵引环上 → 第 124 页。
- 打开点火开关并开启危险报警闪光灯。
- 在车辆静止状态下挂入二挡或三挡。

- 踩下并踩住离合器踏板。
- 一旦两车起步行驶，立即松开离合器踏板。
- 发动机启动后立即松开离合器踏板，将换挡杆挂入空挡，以免撞击牵引车。

! 提示

牵引启动时，未燃烧的燃油可能进入催化转换器从而导致损坏。

牵引

☐☐ 注意本章节开始处第 122 页上的 ▲和⓪。

准备工作

- 牵引绳或牵引杆只能固定在指定的牵引环上 → 第 124 页。
- 确保牵引绳不扭转。否则，进行牵引时，牵引环可能松开。
- 打开两辆车的点火开关并开启危险报警闪光灯。务必遵守相关规定。
- 务必注意被牵引车使用说明书的说明及相关注意事项。

牵引车（前车）

- 只有当牵引绳拉紧时，才能正确起步。
- 加速时务必谨慎，轻踏油门踏板，并须避免紧急制动和急转弯。
- 提前制动，轻踏制动踏板

配备手动变速箱的车辆：

- 起步时慢慢抬起离合器踏板。

被牵引车（后车）

- 点火开关必须处于打开状态，使电子转向柱锁保持分离状态，且转向信号灯、喇叭、车窗刮水器/清洗器均处于可使用状态。
- 因发动机不运转时转向助力机构不起作用，故转向时驾驶员必须用比正常情况大得多的力量转动方向盘。
- 因制动助力器不起作用，故制动时驾驶员必须用比正常情况更大的力踏制动踏板，注意不要距牵引车太近。
- 松开手制动器。
- 确保牵引绳始终拉紧。
- 换挡杆挂入空挡或将变速杆置于位置 N。

安装后部牵引环

注意本章节开始处第 122 页上的  和 .



图 121 后保险杠上右侧：取下盖板



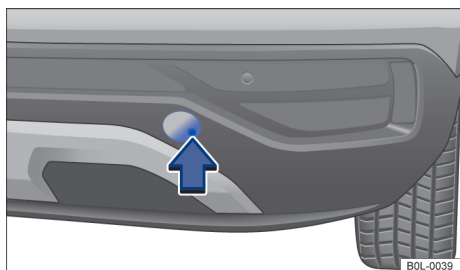

图 122 后保险杠上右侧：已拧入牵引环

牵引环必须时刻随车携带。

注意关于牵引的提示 → 第 122 页。

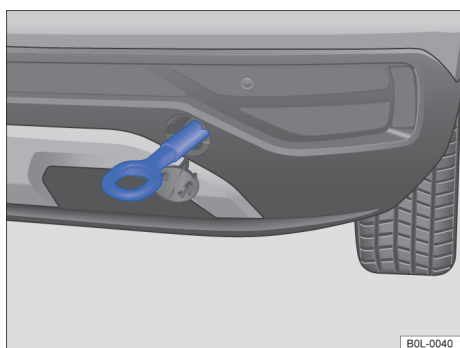
安装后部牵引环

- 从行李箱内的随车工具中取出牵引环 → 第 114 页。
- 沿箭头方向按压盖板的右侧区域 → 图 121，松开盖板的卡止件。
- 取出盖板并让其悬挂在车辆上。
- 将牵引环沿逆时针方向牢固地拧入支座中 → 图 122 → 。用一个合适的器具，将牵引环充分而牢固地拧入支座中。
- 牵引过程结束后，用合适的器具将牵引环顺时针拧出。
- 将盖板装入环槽中并压入，直至其卡定。
- 必要时清洁牵引环，然后放回行李箱内的随车工具中。

提示

牵引环必须始终充分和牢固地拧入支座中。否则牵引环在牵引起动或牵引时可能损坏支座。

安装前部牵引环

注意本章节开始处第 122 页上的  和 .



图 123 前保险杠上右侧：取下盖板



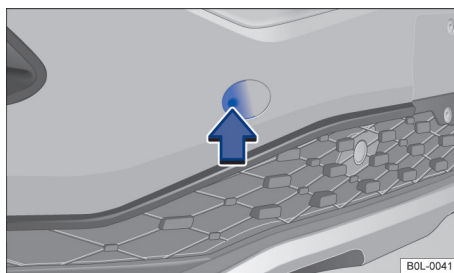

图 124 前保险杠上右侧：已拧入牵引环

牵引环必须时刻随车携带。

注意关于牵引的提示 → 第 122 页。

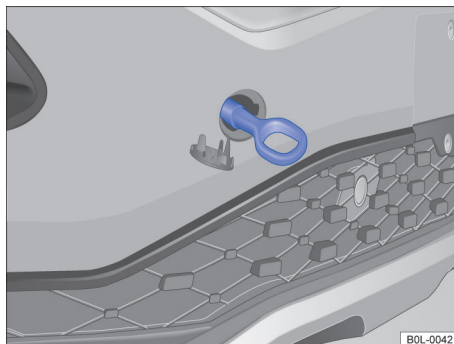
安装前部牵引环

- 从行李箱内的随车工具中取出牵引环 → 第 114 页。
- 沿箭头方向按压盖板的右侧区域 → 图 123，松开盖板的卡止件。
- 取出盖板并让其悬挂在车辆上。
- 将牵引环沿逆时针方向牢固地拧入支座中 → 图 124 → 。用一个合适的器具，将牵引环充分而牢固地拧入支座中。
- 牵引过程结束后，用合适的器具将牵引环顺时针拧出。

- 将盖板装入相应的环槽中并压入，直至其卡定。
- 必要时清洁牵引环，然后放回行李箱内的随车工具中。

提示

- 牵引环必须牢固可靠拧紧在螺纹支座里，否则，车辆牵引/被牵引时牵引环可能损坏螺纹孔。

检查并添加 发动机舱内

在发动机舱内作业的安全提示

凡车辆发动机舱均属高危区域！如不熟悉操作流程及安全规定，且无合适的设备、工具和车用油液，切不可试图在发动机舱内作业。因操作不当可能引发严重伤亡事故 → ▲。如无把握，应由本公司特许经销商进行处理。

在发动机舱内作业前应将车辆停驻在水平稳固的地面上。

警告

因疏忽无意中移动车辆可能引发严重伤亡事故！

- 若在车下作业，则必须更为谨慎！必须采取合适的措施防止车辆移动。如车轮着地时在车下作业，则车辆必须处于水平地面，并固定住车轮，从点火开关内拔出车辆钥匙。
- 如不得不在车下作业，则更需谨慎！作业前必须用合适的支座支牢车辆，注意，随车千斤顶不能可靠支撑车辆，谨防引发事故。
- 发动机自动起停系统必须处于关闭状态。

警告

凡车辆发动机舱均属高危部位！谨防引发严重伤亡事故。

- 在发动机舱内进行任何作业时务必格外谨慎，注意力集中，并且必须严格遵守安全操作规定，切勿冒险！
- 除非熟知操作方法，否则，切不可在发动机舱内对发动机进行任何作业。如无把握，应由本公司特许经销商进行处理，因操作不当可能引发严重伤亡事故。
- 若可见蒸汽或冷却液自发动机舱内溢出，则切不可打开发动机舱盖，谨防炙热蒸汽或冷却液烫伤人员。必须待看不到蒸汽或冷却液时方可打开发动机舱盖。
- 务必等发动机冷却后方可打开发动机舱盖。
- 发动机或排气系统的高温部件可能灼伤皮肤。
- 发动机冷却后打开发动机舱盖前必须注意下列事项：
 - 拉紧手制动器，并将变速杆移至位置 P 或将换挡杆挂入空挡。
 - 从点火开关里拔出车辆钥匙。

- 儿童必须远离发动机舱，切勿无人照管车辆。
- 发动机处于热态时冷却系统处于高压状态，此时，切不可打开冷却液膨胀罐盖，否则，可能喷出冷却液，烫伤操作人员。
- 打开冷却液膨胀罐盖时应稍用力下压膨胀罐盖，然后慢慢逆时针旋转膨胀罐盖，小心打开膨胀罐盖。
- 打开膨胀罐盖时应用一块大厚布包住膨胀罐盖，注意不要被炙热的冷却液或蒸汽烫伤脸部、手或手臂。
- 添加车用油液时注意勿将油液溅到发动机舱内或排气系统上，谨防引发火灾！

警告

整车电气系统的高电压可能导致操作人员触电、灼伤，甚至触电致死！

- 注意避免电气系统短路，否则，12 伏车载蓄电池可能爆炸。
- 发动机启动或运转期间必须遵守下列注意事项，防止触电或受伤：
 - 切勿触碰点火系统高压导线。
 - 切勿触碰气体放电灯的电缆和插头。

警告

发动机舱内有转动的部件，它们可能引起重伤。

- 切勿将手伸入此散热器风扇内或伸入散热器风扇区域中。接触叶片可能导致重伤。此风扇采用温度控制且可以自动打开，即使在已关闭点火开关并且从点火开关中已拔出车辆钥匙时也一样。
- 如果必须在启动过程中或在发动机运行时进行作业，则旋转的部件（例如多楔带、发电机、散热器风扇）和高电压点火装置都可能带来致命的危险。要始终特别小心谨慎。
 - 务必确保，身体部分、首饰、领带、松垮的衣服和长头发不会被转动的发动机部件缠住。在作业前务必取下首饰和领带，将长头发扎高并使所有衣服紧贴身体，以免它们被发动机部件缠住。
 - 务必特别小心，而且切勿粗心踩下油门踏板。车辆在已拉紧手动制动器的情况下也可能移动。
- 不要将任何物品如抹布或工具遗留在发动机舱内。遗留的物品可能引起功能故障、发动机损坏和火灾。

警告

在发动机舱内使用诸如盖罩等附加隔热材料，可能会干扰发动机运行，引发火灾并造成重伤。

- 决不允许用盖罩或绝缘物覆盖发动机。

警告

发动机舱内的车用油液及某些材料属高易燃物质，谨防引发火灾和伤亡事故！

- 切勿在发动机舱附近吸烟。
- 切勿在明火或电火花附近作业。
- 切勿将油液浇到发动机上。这些油液可能在炽热的发动机部件上着火，从而导致受伤。
- 如果需要在燃油系统或电气装置上进行作业，则要注意以下事项：
 - 必须断开 12 伏车载蓄电池。
 - 切勿在暖风装置、连续式加热器或其他明火附近作业。
- 务必在附近备好功能良好、通过检测的灭火器。

提示

添加或更换车用油液时注意勿加错油液！必须按系统功能添加或更换品种及规格均正确的油液，否则，势必恶化系统功能，损坏发动机！



车用油液泄漏对环境极为有害！因此，应定期检查车辆底部或车下地面上是否有车用油液。如发现机油或其它油液，应尽快到本公司特许经营商处检查车辆，并且严格按环境保护法规收集和处理溢出的车用油液。

发动机舱内作业前准备工作

核对表

在发动机舱中进行任何作业前都务必先按规定顺序进行以下操作 → ：

- ✓ 将车辆停驻在水平稳固的地面上。
- ✓ 踩住制动踏板，直至发动机停止运转。
- ✓ 拉紧手动制动器 → 第 96 页。
- ✓ 将换挡杆置于空挡位置 → 第 81 页 或将变速杆置于位置 P → 第 82 页。
- ✓ 关闭发动机，从点火开关内拔出钥匙 → 第 76 页。
- ✓ 让发动机充分冷却。
- ✓ 勿让儿童和无关人员接近发动机舱。
- ✓ 请确保车辆不会意外溜车。

警告

切勿忽视上述检查表的重要性，否则，可能引发事故，致伤人员。

- 务必严格按上表及安全流程进行操作。

打开和关闭发动机舱盖



图 125 A 驾驶员侧脚部空间内：发动机舱盖的解锁手柄；B 散热器格栅上方：发动机舱盖解锁拨杆



图 126 C 发动机舱内：支架中的发动机舱盖支撑杆；D 发动机舱盖上：发动机舱盖支撑杆的支座

打开发动机舱盖

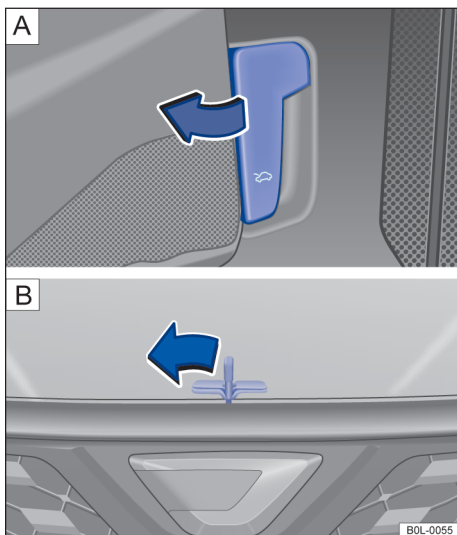
- 打开发动机舱盖前，要确保前风窗玻璃刮水器臂贴合在前风窗玻璃上 → ①。
- 打开驾驶员侧车门，沿箭头方向拉动解锁拨杆（取决于车型装备，解锁拨杆上可能印有符号 ☞）→ 图 125 A。发动机舱盖在弹簧力作用下从前围支架的锁止装置中弹出 → ②。
- 沿箭头方向拨动散热器格栅上方的解锁拨杆 → 图 125 B 并上抬发动机舱盖。
- 将发动机舱盖支撑杆沿箭头方向从支座中取出 → 图 126 C，然后插入发动机舱盖上的开口内 → 图 126 D（箭头）。

关闭发动机舱盖

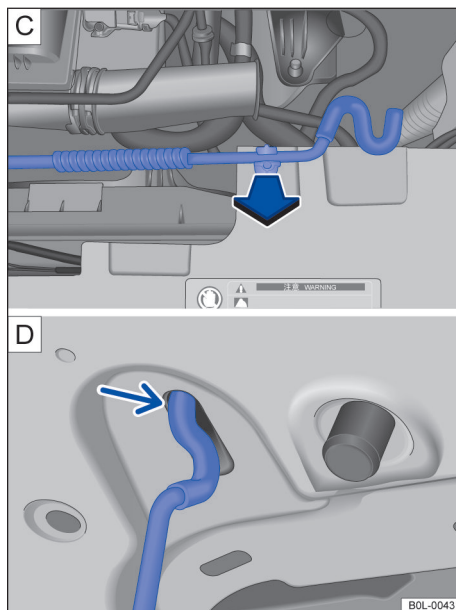
- 略微上抬发动机舱盖 → ③。
- 摘下发动机舱盖支撑杆，然后卡入前围支架中的支座内 → 图 126 C。
- 在距前围锁支架约 30 cm 高度处，让发动机舱盖自由下落扣合，**无需**按压！

若未关严发动机舱盖，则须重新打开舱盖，然后正确关闭。

正确关闭的发动机舱盖须与邻接车身齐平。在组合仪表的显示屏中不再显示发动机舱盖未关符号 → 第 128 页。

警告

如发动机舱盖未关严，车辆行驶时舱盖可能突然自行打开，遮挡驾驶员前方视线，极易引发严重伤亡事故！

- 关闭发动机舱盖后应检查一下其是否已关严，关好的发动机舱盖必须与周围邻接车身齐平。
- 行驶时如发现发动机舱盖未关好，必须立即停车，重新关好舱盖。
- 因此，关闭发动机舱盖时务必谨慎，确保舱盖范围内无人。

提示

- 打开发动机舱盖前必须确保风窗刮水器臂贴在风窗玻璃上，避免损坏发动机舱盖和风窗刮水器臂。
- 车辆起步行驶前务必将刮水器臂折回到风窗玻璃上。

显示屏显示



图 127 组合仪表的显示屏：发动机舱盖已打开或未正确关闭

组合仪表显示屏上的符号 → 图 127 表示发动机舱盖已打开或未正确关闭。

STOP 不要继续行驶！必要时再次抬起发动机舱盖并重新关闭。

即使点火开关已关闭也可以看到该显示，关闭所有车门并闭锁车辆数秒钟后显示符号消失。

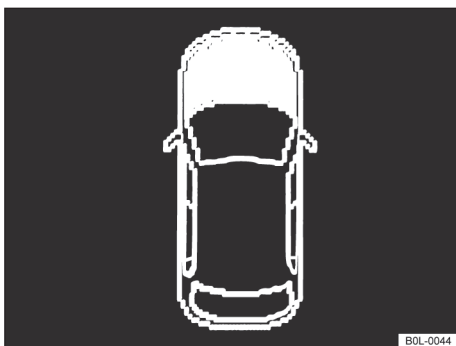
警告

忽视警告显示可能会导致车辆在途中抛锚，引发事故，严重致伤人员。

- 切勿忽视警告显示。

- 一旦可行且安全，发出警报显示应立即停车。



视组合仪表型号而定，符号显示可能有所不同。

车用油液和易耗件

诸如齿形传动带、轮胎、冷却液、发动机机油、火花塞和 12 伏车载蓄电池等所有车用油液和易耗件均在不断发展之中，因此，应由本公司特许经销商更换车用油液和易耗件，因其掌握车用油液和易耗件的最新发展动态。

警告

车用油液和易耗件使用不当和使用不合适的车用油液和易耗件均可能引发事故，严重致伤、烫伤人员或中毒！

- 车用油液必须保存在原装密封容器内。
- 切不可将车用油液装在空的食物容器、瓶子或其它非原装容器内，以免他人混淆，误饮中毒！
- 谨防儿童接触车用油液和易耗件。
- 使用前务必仔细阅读并遵守车用油液包装容器上的使用说明和警告。
- 必须在室外或通风良好的场所使用会释放大量有害烟雾的车用油液和易耗件。
- 不得使用燃油、松节油、机油、除漆剂或其它挥发性液体养护车辆，因上述材料均属有毒高可燃性物质，极易引发火灾和爆炸。

提示

- 只可添加适用于本车的车用油液！必须按系统功能添加车用油液，加错车用油液可能导致严重功能故障，损坏发动机。
- 如在进风口前安装选装设备和其它附件，则会削弱发动机冷却液的冷却效果，环境温度很高，发动机大负荷运转时发动机极易过热！



泄漏的车用油液会污染环境！必须用合适的容器收集泄漏的车用油液，并按环境保护法规正确处理废弃的车用油液。

检查和添加风窗清洗液



图 128 发动机舱内：车窗玻璃清洗液储液罐盖

应定期检查风窗清洗液液位，并视情况添加清洗液。

风窗清洗液储液罐的加注口里有一滤网，添加清洗液时该滤网可滤除大颗粒状污物，使之不能进入清洗喷嘴。该滤网可拆下清洗。如滤网损坏或加注清洗液时无此滤网，污物将进入系统并堵塞清洗喷嘴。

- 打开发动机舱盖 → 第 125 页。
- 风窗清洗液储液罐可通过罐盖上的符号 识别 → 图 128。
- 检查储液罐内的风窗清洗液是否充足。
- 添加清洗液。因干净的水（非蒸馏水）不能彻底洗净风窗玻璃，故建议在干净的水（非蒸馏水）中添加本公司推荐的清洗液添加剂 → 。务必按添加剂包装容器上的配比说明配制风窗清洗液。
- 低温气候条件下还应添加专用防冻剂，防止清洗液冻结 → 。

视装备而定，风窗清洗液罐的添加量约为 3.0 升。

警告

风窗清洗液中切勿混入其它不合适的添加剂，否则，可能在风窗玻璃上形成油膜，影响前方视野。

- 建议使用本公司推荐的原装风窗清洗液。
- 必要时方可在风窗玻璃清洗液中添加合适的防冻剂。

提示

- 切勿将本公司推荐的清洁剂与其他清洁剂混合使用，否则，可能使清洁剂成分分解，堵塞风窗清洗器喷嘴。

- 添加清洗液时注意切勿混入其它车用油液，否则，可能导致严重故障和功能失常。

发动机机油

主题引言

该章节包含有关下列主题的信息：

- | | |
|---------------------|-----|
| - 发动机机油规格 | 130 |
| - 更换发动机机油 | 130 |
| - 发动机机油消耗率 | 130 |
| - 检查发动机机油油位和添加发动机机油 | 131 |
| - 问题解决方案 | 132 |

发动机机油品质不仅须符合发动机及排气净化系统的要求，并且须与燃油品质相匹配。因发动机工作过程中发动机机油始终与燃烧残留物及燃油保持接触状态，从而加速机油的老化过程。规格正确的发动机机油对于发动机的功能和使用寿命至关重要。本车出厂时发动机中已经加注了专用优质复式粘度机油，除极端严寒气候，该机油可全年使用。

如车辆其它部件一样，发动机机油也在不断发展之中，本公司特许经营商掌握车用油液的最新发展动态及技术数据，建议最好由本公司特许经营商更换发动机机油。

关于点亮的警告灯和指示灯的信息，请参见本章段尾的问题解决方案 → 第 132 页。

警告

发动机机油操作和处理不当可能烫伤和致伤人员！

- 操作时务必戴护目镜。
- 发动机机油属有毒物质，必须存放在安全场所，谨防儿童接触！
- 发动机机油必须保存在原装密封容器内，废机油在处理前也须存放在密封原装容器内。
- 不得将机油装在曾用过的空食物容器、瓶子或其它非原装容器内，以免他人混淆，误食中毒！
- 经常接触发动机机油可能损伤皮肤。接触过机油后应用清水和肥皂彻底冲洗皮肤。
- 发动机运转时发动机机油的温度极高，谨防烫伤皮肤，操作前应让发动机充分冷却。

发动机机油对环境有污染作用，因此，为避免污染环境，必须正确收集和处理溢出的车用油液。

发动机机油规格

☞ 注意第 125 页上的 ▲和① 和本章节开始处第 129 页上的 ▲。

强烈建议仅使用本公司认可的适用于您所购车辆发动机的机油 → ①。

市场销售的机油品质差异极大，因此，选用机油时务必谨慎。

为您的车辆发动机选用符合标准的发动机机油的同时，还必须使用符合 GB17930 标准的优质无铅汽油。

允许的发动机机油标准

定期保养（取决于行驶时间/里程）

废气排放标准：国 VI		
发动机类型	发动机代码	允许的发动机机油标准
1.4L 110kW TSI 汽油发动机	DJS	VW 502 00

提示

- 发动机机油里不得加入任何其它润滑剂！因使用其它润滑剂而导致的车辆故障及损坏不属于质量担保范围。
- 必须按上表所列发动机机油规格使用适用于您所购车辆发动机的机油，使用其它规格的发动机机油可能损坏发动机！

更换发动机机油

☞ 注意第 125 页上的 ▲和① 和本章节开始处第 129 页上的 ▲。

务必按《保养手册》规定的周期定期更换发动机机油。

因更换机油及机油滤清器须具备相应专业知识及相应的专用工具，故建议由本公司特许经销商更换机油和机油滤清器。处理废机油同样如此，也建议由本公司特许经销商处理。

关于机油保养周期的详细信息可查阅《保养手册》。

发动机机油里的添加剂很快就会使机油的颜色变暗，此属正常现象，无需频繁更换机油。

警告

特殊情况下如不得自行更换机油，则必须遵守下列注意事项：

- 务必戴护目镜。
- 必须等发动机完全冷却后方可更换机油，以免被烫伤。
- 拧开机油放油螺塞时手臂应处于水平位置，防止机油沿手臂流淌。
- 用合适的容器保存放出的废机油，并且容器须足够大，可装入所有废机油。
- 切勿将机油装在空的食物容器内或其它非原装容器内，以免他人混淆，误食中毒！
- 发动机机油属有毒物质，必须存放在安全场所，谨防儿童接触！

🍃 更换发动机机油前应查明附近何处可处理废机油。

🍃 务必严格按环境保护法的相关规定处理废机油。因废机油对环境和水源有污染作用，故切不可随意将废机油倒在花园、树林、街道、河流或下水道里。

发动机机油消耗率

☞ 注意第 125 页上的 ▲和① 和本章节开始处第 129 页上的 ▲。

根据车辆使用条件，每台发动机的机油消耗率均可能不同，并且随发动机的使用时间机油消耗率也将发生变化。

根据驾驶方式及车辆使用条件，本车机油消耗率最高不超过 0.5 l/1,000 km - 新车最初 5,000km 内的机油消耗率可能略高于该数值。因此，必须定期检查机油油位，最好在添加燃油时和长途行驶前检查机油油位。

夏季在高速公路上长距离行驶，或牵引挂车行驶，或在山区行驶，发动机在苛刻条件下运转期间，机油油位须位于 → 图 129 ③ 区的上限。 <

检查发动机机油油位和添加发动机机油

☞ 注意第 125 页上的 ▲和① 和本章节开始处第 129 页上的 ▲。



图 129 带机油油位标记的机油标尺（示例）



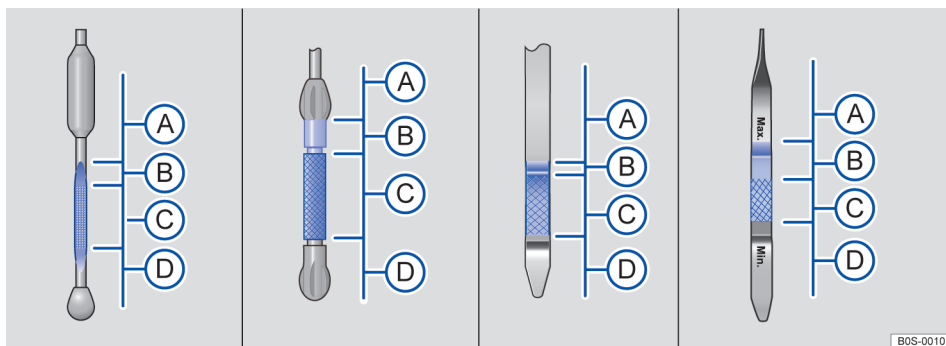

图 130 发动机舱内：发动机机油加注口的盖子（示意图）

图 129 的说明：

- Ⓐ 发动机机油油位过高 - 请联系本公司特许经销商进行处理。
- Ⓑ 不得添加发动机机油。
- Ⓒ 发动机机油油位正常。
- Ⓓ 发动机机油油位低 - 添加发动机机油。

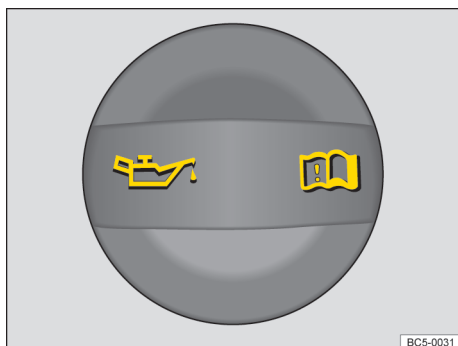
检查表

按下列操作顺序检查机油油位 → ▲：

1. 将发动机处于工作温度的车辆停驻在水平地面上，以便准确检查油位。
2. 关闭该发动机，等待数分钟，让发动机机油流回油底壳。
3. 打开发动机舱盖 ▲ → 第 125 页。
4. 识别发动机加注口和机油标尺。发动机机油加注口可通过盖子上的符号  识别 → 图 130，而机油标尺可通过彩色手柄识别。如果不清楚盖子和机油标尺的位置，请咨询本公司特许经销商。
5. 从导管内拔出机油标尺，用干净抹布擦去标尺上的油迹。
6. 将机油标尺插入导管内，插到止位。如机油标尺上有标记，则插入机油标尺后该标记必须与导管顶部的槽对齐。
7. 再次拔出机油标尺，读取标尺上的机油油位，油位信息标注如下 → 图 129：
 - Ⓐ 不得起动发动机 → ①。请联系本公司特许经销商进行处理。
 - Ⓑ 不得添加机油 → ①。转至步骤 16。

检查表（续）

- ③ 可添加机油。当发动机负荷较高时，可添加发动机机油直至该区域的上限。转至步骤 8 或 16。
- ④ 必须添加机油。转至步骤 8。
8. 检查完机油油位后将机油标尺插入导管，直至限位位置。
9. 拧下发动机机油加注口盖 → 图 130。
10. 加注本公司认可的适用于您所购车辆发动机的机油 → 第 130 页，并分多次少量加注机油（每次不得超过 0.5L）。
11. 为避免加注后机油超量，每次加注后等约一分钟，让机油流入油底壳。
12. 继续加注机油前用机油标尺检查一下机油油位，避免机油超量 → ④。
13. 加注机油后发动机机油油位至少位于 → 图 129 ③ 区中间位置。油位可不必超过 ③ 区进入 ④ 区，但油位绝不允许位于 ① 区 → ④。
14. 如误加了过多发动机机油，使机油油位位于 → 图 129 ① 区内，则切勿启动发动机。联系本公司特许经销商进行处理。
15. 添加机油后必须拧紧机油加注口盖。
16. 将机油标尺插入导管，插到止位。如机油标尺上有标记，则插入机油标尺后该标记必须与导管顶部的槽对齐。
17. 关闭发动机舱盖 ▲ → 第 125 页。

警告

加注机油时务必注意勿将机油洒到发动机炙热部件上，否则，机油可能自燃，引发火灾，灼伤和严重致伤人员。

- 飞溅到冷态发动机部件上的机油，发动机运转时机油温度升高，极易自燃。
- 加注机油后务必拧紧机油加注口盖且将机油尺正确插入导管，防止发动机运转时溢出机油，流到发动机炙热部件上。



提示

- 如果发动机机油油位处于 → 图 129 ① 区，则切不可启动发动机！应联系本公司特许经销商进行处理，否则，可能损坏催化转换器和发动机。
- 添加或更换车用油液时切勿加错油液！错误的油液可能导致严重的功能故障和发动机损坏。

 发动机机油油位不得位于 → 图 129 ① 区。否则机油会进入曲轴箱通风装置，并通过排气装置进入大气。

问题解决方案

📖 注意第 125 页上的 ▲和④ 和本章节开始处第 129 页上的 ▲。

 和  发动机机油压力过低
中央警告灯点亮红色且显示文本信息：机油压力：停车！注意随车文件。

 不要继续行驶！

关闭发动机，检查发动机机油油位 → 第 131 页。如果警告灯闪烁，尽管发动机机油油位正常，也**不要**继续行驶或让发动机运转。否则会损坏发动机。请寻求专业人员帮助。

发动机冷却液

主题引言

该章节包含有关下列主题的信息：

- 冷却液规格 133
- 检查冷却液液位和添加冷却液 133

如不熟悉操作流程，并且无合适的工具、设备及冷却液，切不可自行对发动机冷却系统进行作业 → ▲。如无把握，应由本公司特许经销商进行处理。

警告

发动机冷却液属有毒物质！

- 发动机冷却液必须装在密封原装容器内，并存放在安全场所。
- 切不可将发动机冷却液装在空的食物容器、瓶子或其它非原装容器内，以免他人混淆。误饮中毒！
- 发动机冷却液必须存放在儿童无法接触的安全场所。
- 必须按车辆使用地区的当前最低环境温度配制冷却液。
- 严寒气候条件下冷却液可能冻结，导致车辆抛锚，此时，车辆采暖系统无法工作，致使车内无足够冬衣的人员处于严寒之中，甚至冻死。

 冷却液及冷却液添加剂会污染环境。因此，为避免污染环境，必须正确收集和处理溢出的车用油液。

冷却液规格

 注意第 125 页上的  和  和本章节开始处第 132 页上的 .

本车出厂时已加注符合规定的冷却液（G13）。这种冷却液的颜色为紫色。

该冷却液的冰点在 -35°C 以下，并可防止冷却系统合金部件腐蚀和系统产生水垢，提高冷却液沸点。

如车辆在严寒季节和地区使用，需提高冷却液防冻能力，因此应按车辆使用地区的当前最低环境温度选择相应类型的原装冷却液。

为获最佳防腐效果，冷却系统内建议加注本公司原装冷却液 \rightarrow .

警告

发动机冷却系统的防冻能力不足可能导致发动机故障，并因此导致伤亡事故。

- 应按车辆使用地区的当前最低环境温度选择相应类型的原装冷却液。
- 极度严寒气候条件下冷却液可能冻结，导致车辆抛锚，此时，车辆采暖系统无法工作，致使车内无足够冬衣的人员处于严寒之中，甚至冻死。

提示

原装冷却液切不可混入其它未经本公司认可的冷却液，否则，可能损坏发动机及其冷却系统。

- 如冷却液膨胀罐里的冷却液不呈紫色，而呈棕色，则表明原装冷却液里混入了其它冷却液，这种情况下必须更换冷却液，否则，可能严重恶化发动机性能，损坏发动机。

 冷却液可能污染环境，因此，为避免污染环境，务必严格按环境保护法规妥善收集和处理溢出的车用油液。

检查冷却液液位和添加冷却液

 注意第 125 页上的  和  和本章节开始处第 132 页上的 .







图 131 发动机舱内：发动机冷却液膨胀罐的标记（示意图）

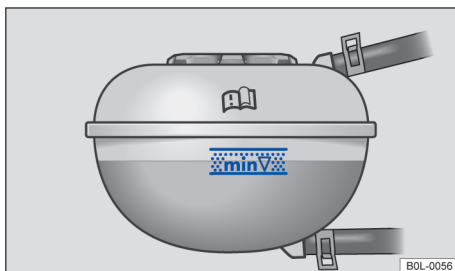

图 132 发动机舱内：发动机冷却液液罐的盖子（原理图）

如果发动机冷却液液位过低，发动机冷却液警告灯会点亮。

准备工作

- 将车辆停放在水平而坚实的地面上。
- 待发动机充分冷却 \rightarrow .
- 打开发动机舱盖  \rightarrow 第 125 页。
- 冷却液膨胀罐可通过盖子上的符号  识别 \rightarrow 图 132。

检查发动机冷却液液位

- 发动机处于冷态时，检查冷却液液位是否处于冷却液膨胀罐侧面的液位标记范围内 → 图 131。
- 如果冷却液膨胀罐中的冷却液液位低于最小标记（“min”），则须添加发动机冷却液。在发动机暖机状态下，冷却液液位可能会略微高于最大标记（“max”）。

添加发动机冷却液

- 务必用一块合适的抹布置于冷却液补偿罐盖上，防止被炙热的冷却液或蒸汽烫伤手和手臂。
- 慢慢拧下膨胀罐盖 → ▲；
- 必须加注新的符合本公司规定的冷却液 → 第 133 页 → ①。
- 只能在冷却液补偿罐中还有剩余冷却液时添加，否则可能损坏发动机！如果发动机冷却液补偿罐中已看不到冷却液，切勿继续行驶，应联系本公司特许经销商专业人员处理。
- 如冷却液补偿罐中还剩余有冷却液，则添加冷却液直到液位保持稳定为止。
- 冷却液液位必须在冷却液补偿罐标记区域内 → 图 131。添加时不得超过标记区域的最高上限 → ①。
- 拧紧膨胀罐盖。
- 如紧急情况下无符合要求的冷却液 → 第 133 页！也不得使用任何其它类型的冷却液或添加剂，应立即联系本公司特许经销商进行处理，并尽快加注符合当地温度要求的原装冷却液！

警告

炙热蒸汽或冷却液可能导致严重烫伤。

- 如看见蒸汽或冷却液自发动机舱内溢出，则切勿打开发动机舱盖！待无蒸汽或冷却液溢出时方可打开发动机舱盖。
- 务必让发动机完全冷却，方可小心地打开发动机舱盖。接触炙热部件会烫伤皮肤。
- 当发动机已冷却时，在打开发动机舱盖前要注意以下事项：
 - 拉紧手制动器，将变速杆移至位置 P，或将换挡杆挂入空挡。
 - 从点火开关中拔出车辆钥匙。
 - 使儿童始终远离发动机舱，切勿无人看管。
- 发动机处于热态时冷却系统内处于高压状态！此时，切不可打开冷却液膨胀罐盖，否则，冷却液可能自膨胀罐内喷出，严重烫伤或致伤操作人员。

- 略微向下按压盖子，沿逆时针方向缓慢而小心地转动盖子。
- 操作时用一块大而厚的布包住膨胀罐盖，防止炙热的冷却液或蒸气烫伤脸部、手和手臂。
- 加注车用油液时注意勿将油液洒到发动机部件或排气系统上！否则，可能引发火灾。发动机冷却液里的乙二醇在一定条件下也可能点燃。

提示

- 冷却系统里应加入本公司指定的原装冷却液！其它类型冷却液可能不能满足本车要求，并可能腐蚀发动机，甚至导致发动机故障。
- 添加冷却液不可超过标记区域的上限。否则发动机达到热态时超量的冷却液可能在系统的压力作用下溢出，损坏发动机舱内的部件。
- 如冷却液大量损耗，则发动机未**完全冷却**前切不可添加冷却液！遇此情况，表明冷却系统存在泄漏故障，应尽快与本公司特许经销商联系检查系统，否则，会损坏发动机。
- 冷却液膨胀罐内的冷却液完全耗尽时，请勿添加冷却液！否则空气可能会进入冷却系统。切勿继续行驶，应联系本公司特许经销商由专业人员处理！否则可能导致发动机损坏！
- 必须按系统功能加注车用油液，切勿加错油液！否则，势必恶化系统功能，损坏发动机。 ◀

制动液



图 133 发动机舱内：制动液储液罐的盖子

制动液具有吸湿性，使用过程中制动液不断吸收周围空气里的水分。若制动液含水量过高，会腐蚀制动系统，并会大大降低制动液的沸点。如含水量过高，紧急制动时系统管路内可能产生气阻，导致制动力降低，制动距离延长，甚至可能 ▶

导致制动系统完全失效。如制动系统无法正常工作，不仅会危及自身，还会危及其他道路使用者 → ▲。

制动液规格

本车所用制动液是本公司专为本车制动系统开发的。为确保制动系统正常工作，仅允许使用原厂推荐的制动液。

制动液液位

制动液液位必须始终处于制动液储液罐上的 MIN（最低）和 MAX（最高）标记之间 → ▲。

某些车型的制动液储液罐可能会被发动机舱内的其它部件挡住，而无法准确检查制动液液位。如无法准确测定制动液液位，可到本公司特许经销商处检查制动液液位。

车辆使用过程中因制动衬块磨损系统会自动调整制动器，故制动液液位略有下降，此属正常现象，无需担心。

⚠ 制动液液位

指示灯点亮红色

制动液液位过低。

STOP 不要继续行驶！ 检查制动液液位。

如果制动液液位过低，请前本公司特许经销商处检查制动装置。

更换制动液

建议由本公司特许经销商更换制动液。建议到本公司特许经销商处检查制动衬块厚度。只可使用符合上述规格的新制动液。

⚠ 警告

如制动液液位过低，或使用废旧或不适用本车的制动液，将大大降低制动效果或导致制动器失效！

- 必须定期检查制动系统和制动液液位。
- 必须按规定定期更换制动液。
- 如制动液使用时间过长，紧急制动时系统内可能产生气阻，导致制动力降低，制动距离延长，甚至可能导致制动系统完全失效。
- 务必使用符合标准的制动液。使用废旧制动液或不适用于本车的制动液将大大降低制动效果，甚至导致制动系统或部件失效！由此导致的车辆故障及损坏，本公司不承担任何责任（包括质量担保）。使用制动液前应核对一下制动液包装容器外标注的制动液规格是否适用于本车。
- 使用其它制动液或劣质制动液都会恶化制动器功能，降低制动效率！

- 必须添加新制动液。

⚠ 警告

制动液属有毒液体！

- 切勿将制动液装在饮料瓶或其它非原装容器内，以免混淆，误饮中毒！
- 制动液必须装在原装密封容器内，并将容器存放在安全场所，勿让儿童接触，谨防引发中毒事故。

! 提示

漏泄或溅出的制动液可能损坏车辆漆面、塑料件和轮胎，应及时擦掉溅到漆面及其他车辆部件上的制动液。

 制动液会污染环境，故必须严格按环境保护法规清除和处理废弃的车用油液。

12 伏车载蓄电池

📖 主题引言

该章节包含有关下列主题的信息：

- 检查蓄电池 136
- 蓄电池充电、更换、断开和连接 137
- 问题解决方案 138

12 伏车载蓄电池属整车电气系统的一个部件。





如不熟悉操作流程和安全规定，无合适的工具，切不可自行对车辆电气系统进行任何作业 → ▲。如无绝对把握，应由本公司特许经销商进行处理。因操作不当可能引发严重伤亡事故。

关于点亮的警告灯和指示灯的信息，请参见段落末尾的问题解决方案 → 第 138 页。

12 伏车载蓄电池的安装位置

12 伏车载蓄电池位于发动机舱内。

12 伏车载蓄电池上警告提示的解释

-  务必佩戴防护眼镜！
-  蓄电池电解液有强腐蚀性。务必佩戴防护手套和防护眼镜！
-  禁止明火、电火花、使用无罩灯和吸烟！
-  对 12 伏车载蓄电池充电会产生强烈爆炸性的混合气体！

 务必使儿童远离蓄电池电解液和 12 伏车载蓄电池！

 始终遵守用户手册！

警告

对 12 伏车载蓄电池和电气装置进行作业，可能导致严重酸液灼伤、火灾或电击。进行一切作业前务必阅读并遵守以下警告提示和安全防护措施：

- 对 12 伏车载蓄电池上进行一切作业前，首先关闭点火开关和所有用电器，并断开 12 伏车载蓄电池的负极电缆。
- 务必使儿童远离蓄电池电解液和 12 伏车载蓄电池。
- 务必佩戴防护眼镜和防护手套。
- 蓄电池电解液有很强的腐蚀性。操作不当可能灼伤皮肤，甚至致人失明。处理 12 伏车载蓄电池时尤其要避免双手、双臂和面部溅上电解液。
- 不得吸烟，工作场所禁止有明火或火花。
- 在处理电缆和电气装置时要避免产生电火花以及静电放电。
- 切勿使蓄电池电极短路。
- 切勿使用损坏的 12 伏车载蓄电池。损坏的车载蓄电池可能爆炸。应立即更换损坏的 12 伏车载蓄电池。
- 切勿使用冻结的 12 伏车载蓄电池。电量耗尽的 12 伏车载蓄电池在温度 0 °C 左右时就会结冰。应立即更换结冰的蓄电池。

提示

- 切勿让 12 伏车载蓄电池长时间处在阳光直射之下，因强烈的紫外线可能损坏蓄电池壳体。
- 若在低温条件下车辆长期停放不用，则必须采取适当措施保护 12 伏车载蓄电池，防止其结冰而损坏。

提示

如果需要停放较长时间，请对 12 伏车载蓄电池进行防霜冻保护。

- 否则 12 伏车载蓄电池可能“冻结”并因此损毁。

 12 伏车载蓄电池电量过低或更换后，或进行跨接起动后，系统设置（时间、日期、个人便捷设置和编程）在发动机起动后可能会被更改或删除。在 12 伏车载蓄电池重新充电后，请检查和更正设置。

检查蓄电池

 注意第 125 页上的  和  和本章节开始处第 136 页上的  和 .



图 134 12 伏车载蓄电池上侧的蓄电池观测孔（示意图）

应定期检查高行驶里程车辆、炎热地区使用车辆的蓄电池和使用时间过长的蓄电池的电解液液位。免维护 12 伏车载蓄电池除外。

准备工作

- 发动机舱内安全作业须知 → 第 125 页。
- 打开发动机舱盖  → 第 125 页。

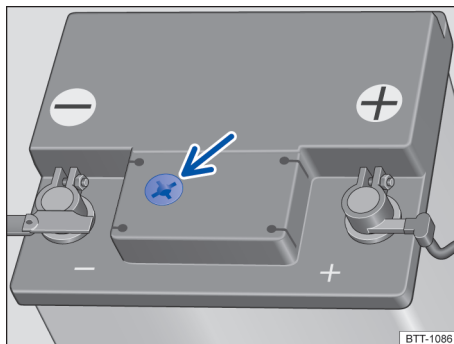
检查蓄电池电解液液位（带有蓄电池观测孔的 12 伏车载蓄电池）

- 确保充足的照明，以便能够清楚识别 12 伏车载蓄电池 → 图 134（箭头）上侧的圆形蓄电池观测孔中的颜色显示。切勿用明火或闪烁着火星的物品作为照明。
- 圆形观测孔中的颜色显示会根据 12 伏车载蓄电池的电解液液位发生变化。

浅黄或无色 蓄电池的电解液液位过低。应尽快到本公司特许经销商处检测 12 伏车载蓄电池，必要时更换。

黑色 蓄电池的电解液液位正常。

警告

对 12 伏车载蓄电池作业时务必谨慎，谨防化学灼伤、爆炸和触电！

- 操作时必须戴防护手套和护目镜！
- 电解液属强腐蚀性物质！操作不当可能灼伤皮肤，甚至致人失明。对蓄电池作业时注意防止被漏泄的电解液伤及手、手臂和脸部。
- 注意不要倾斜 12 伏车载蓄电池，防止电解液自蓄电池通气孔中溢出，灼伤操作人员。

- 切不可打开蓄电池！
- 如电解液溅到眼睛里或皮肤上，必须立即用清水冲洗数分钟，并尽快就医治疗。
- 如误饮电解液，则必须立即就医诊治！

蓄电池充电、更换、断开和连接

☐ 注意第 125 页上的 ▲和① 和本章节开始处第 136 页上的 ▲和①。



图 135 发动机舱：充电装置或辅助启动电缆的接口

如果怀疑 12 伏车载蓄电池损坏或故障，请前往本公司特许经销商处检修。

为 12 伏车载蓄电池充电

因本车原装蓄电池采用的是特殊技术，要求在限定电压下充电 →▲。应由本公司特许经销商对本车蓄电池进行充电。

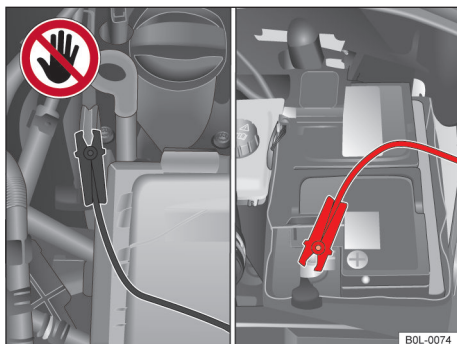
前提：仅使用最高充电电压为 14.8 伏的充电设备。蓄电池的连接电缆保持连接状态。

蓄电池位于发动机舱中。

- 关闭所有电器和点火开关。
- 打开发动机舱盖 → 第 125 页。
- 掀开正极上的盖板 → 图 135。
- 按规定将充电装置的电极夹夹到车身上合适的接地位置和蓄电池正极 ① 上。
- 把充电装置的电源电缆插入电源插座，然后开启装置。
- 在充电结束时：关闭充电装置，然后从插座上拔下电源插头。
- 此时再拆下充电装置的电极夹。
- 合上正极上的盖板。
- 关上发动机舱盖 → 第 125 页。

更换 12 伏车载蓄电池

本车蓄电池安装位置合适，具有特殊的安全性。如必须更换蓄电池，则购买蓄电池前应先就新蓄电池的电磁兼容性、尺寸、保养、输出功率及安全要求询本公司特许经销商，并建议由本公司特许经销商更换蓄电池。

只可使用符合标准 TL 825 06 和 VW 750 73 的免维护蓄电池。这些标准必须是 2014 年 10 月或更新的版本。

12 伏车载蓄电池只能由本公司特许经销商更换，因为在更换后必须匹配车辆电子系统。本公司特许经销商拥有相关的技术，正确执行匹配工作。

断开 12 伏车载蓄电池

如必须将 12 伏车载蓄电池与车内的电气装置断开，应注意以下内容：

- 关闭所有用电器和点火开关。
- 断开蓄电池前必须先解锁车辆。
- 请首先断开负极导线，然后断开正极导线 →▲。

连接 12 伏车载蓄电池

- 连接 12 伏车载蓄电池前必须关闭所有用电器和点火开关。
- 首先连接正极电缆，然后连接负极电缆 →▲。

连接蓄电池并打开点火开关后，若干指示灯可能点亮，在车辆以 15~20 km/h 的车速行驶一小段距离后应熄灭。若指示灯不熄灭，则应到本公司特许经销商处检查车辆。

如长时间断开蓄电池，则系统将不能正确显示或计算下次保养的时间 → 第 14 页。

用电器自动关闭

12 伏车载蓄电池负荷很高时本车智能电气系统自动采取下列相应措施，防止蓄电池过度放电：

- 提高怠速转速，使发电机可为车辆提供更多电量。
- 必要时限制大功率用电器的功率，或关闭大功率用电器。
- 发动机起动期间暂时中断 USB 供电接口及电源插座的供电。

车辆电气系统并非总能防止 12 伏车载蓄电池放电，例如，关闭发动机后点火开关长时间处于打开状态，或停放车辆后侧灯或驻车灯长时间处于点亮状态，电气系统就不能防止蓄电池放电。 ▶

12 伏车载蓄电池自行放电

- 发动机长时间不运转，尤其点火开关处于打开状态时。
- 关闭点火开关后使用电器装置。

发动机自动起停系统无法起动发动机
→ 第 80 页。



警告

蓄电池固定不当和使用不适用本车的蓄电池可能导致短路、引发火灾，严重致伤人员！

- 务必用性能、规格及尺寸均与原装 12 伏车载蓄电池相同的免维护防溢漏蓄电池。

警告

12 伏车载蓄电池充电时会产生高易爆性混合气！

- 故充电场所必须通风良好。
- 不得对结冰的蓄电池充电！注意，无电的蓄电池在 0℃ 时即可能结冰。
- 结过冰的 12 伏车载蓄电池必须更换。
- 电缆极性连接不正确可能导致短路。注意，必须先接正极电缆，后接负极电缆。

提示

- 打开点火开关后或发动机运转时切不可断开或连接 12 伏车载蓄电池！切勿使用与本车技术规格不匹配的车载蓄电池，否则，可能损坏整车电气系统或电子部件，引发其它故障，例如，发动机自动起停系统故障。
- 切勿将诸如太阳能电池板或 12 伏车载蓄电池电器等可产生电流的设备连接到 12V 电源插座上，否则，可能损坏整车电气系统。

 务必严格按相关法规回收处理废蓄电池！
因蓄电池里含有硫酸和铅等有毒物质。

 电解液会污染环境！应及时清除泄漏的车用油液，并按相关规定处理车用油液。



问题解决方案

 注意第 125 页上的  和  和本章节开始处第 136 页上的  和 .

12 伏车载蓄电池

指示灯点亮红色。

发电机有故障。在行驶过程中发电机不对 12 伏车载蓄电池进行充电。

关闭不需要的用电器。请到本公司特许经销商处检测电气装置。

车轮和轮胎

胎压监测系统

主题引言

该章节包含有关下列主题的信息：

- 间接式胎压监测 139
- 问题解决方案 140

轮胎压力过低时，胎压监测系统向驾驶员示警。

胎压监测系统通过 ABS 传感器监控所有车轮的不同参数（尤其是滚动周长）（间接测量）。

警告

胎压监测系统的智能技术不能超越规定的极限，只能在系统极限范围内工作。车轮和轮胎处理不当可能导致轮胎突然失压，胎面开裂，甚至爆胎！

- 务必定期检查轮胎气压，并使轮胎气压始终符合规定值 → 第 143 页。气压不足，轮胎极易过热，导致胎面脱壳，甚至爆裂。
- 轮胎冷态气压必须符合轮胎气压标牌所列的数值 → 第 143 页。
- 定期检查轮胎冷态气压，并按您所购车辆配备的轮胎气压推荐值调整轮胎冷态气压 → 第 143 页。
- 定期检查轮胎磨损标记及轮胎损坏状况。
- 行驶车速和车辆负荷切勿超过轮胎的最大允许值。

 气压不足的轮胎势必升高油耗，加剧轮胎磨损。

 新轮胎首次以高速行驶时，可能会略微膨胀，从而可能触发轮胎气压警报。

 应使用经本公司认可适用于该车型的新轮胎替换旧轮胎。

 切不可完全依赖胎压监测系统！应定期检查轮胎，务必确保所有轮胎均保持正确气压，无扎孔、割裂、鼓包等损伤。及时清除嵌在轮胎花纹里的尚未扎透胎体的外来杂质。

间接式胎压监测

注意本章节开始处第 139 页上的 。





图 136 中控台：胎压监测按钮

功能说明

间接式胎压监测指示器利用 ABS 传感器及其它功能的数据，对各个车轮的滚动周长及旋转速度进行比较。如某个或多个车轮的轮胎气压发生变化，胎压监测指示器即发出警报。

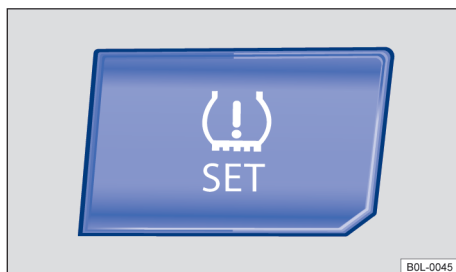
以下情况下，滚动周长可能发生变化：

- 当轮胎压力发生变化时。
- 当轮胎压力过低时。
- 当轮胎有结构损坏时
- 当车辆单侧承载时
- 当安装有防滑链时
- 当安装有应急车轮时
- 当每个车轴更换过一个车轮时

采用运动驾驶方式时，在冬季或非铺装路面上行驶时或在用防滑链行驶时，间接式胎压监测  可能会延时显示或根本不显示。

标定间接式胎压监测

- 打开点火开关。
- 当所有 4 个轮胎压力都符合要求的数值时，按住中控台上部的  按钮 → 图 136，直到系统发出一个确认音为止。

在长时间行驶之后以及车速不同时，系统自动匹配新数值并监控这些数据。



间接式胎压监测在以下条件下必须重新匹配：

- 当重新调整轮胎压力时。
- 更换过一个或多个车轮后。
- 车轮被互换，例如前轮换为后轮。

 如果电子稳定程序或防抱死制动系统存在故障，则间接式胎压监测不起作用 → 第 102 页。

 显示轮胎压力过低的警告后，关闭点火开关并重新打开，此时方可重新匹配间接式胎压监测。

问题解决方案

 注意本章节开始处第 139 页上的 。

轮胎压力低

指示灯亮起黄色。

一个或多个轮胎的胎压不足或轮胎出现结构性损坏。

-  **不要继续行驶！**
- 检查并调整所有轮胎压力 → 第 143 页。
- 更换损坏的轮胎。
- 重新标定间接式胎压监测 → 第 139 页。
- 如仍存在问题，到本公司特许经销商处检修。

指示灯闪烁数十秒钟，然后常亮

系统故障。

-  **不要继续行驶！**
- 关闭点火开关，然后重新打开。
- 重新标定间接式胎压监测 → 第 139 页。
- 如果仍存在问题，到本公司特许经销商处检修。

警告

轮胎气压不同或轮胎气压过低均可能引发轮胎故障，车辆失控，极易酿成伤亡事故！

- 指示灯  点亮时必须尽快停车，检查所有轮胎状态 → 第 140 页。
- 轮胎气压不同或偏低势必加剧轮胎磨损，降低车辆行驶稳定性，延长制动距离。
- 轮胎气压不同或偏低的轮胎可能突然发生故障，导致轮胎爆裂，车辆失控。
- 驾驶员必须确保所有轮胎均保持正确气压，轮胎气压标牌上列有轮胎规定气压值 → 第 143 页。
- 所有冷态轮胎均保持正确气压时胎压监测系统方能正常发挥作用。
- 必须根据车辆负载正确调整所有轮胎气压 → 第 143 页。
- 行驶前务必将所有轮胎充至正确气压值 → 第 143 页。
- 轮胎气压不足行驶时轮胎挠曲度加大，轮胎温度快速升高，导致轮胎脱壳，甚至爆胎。

- 车辆高速超载行驶时轮胎极易过热，导致轮胎爆裂，车辆失控。
- 无论轮胎气压过高或过低均会导致轮胎早期磨损，恶化车辆操纵稳定性。
- 如发现轮胎气压不足，不必立即更换车轮，应低速行驶到就近的本公司特许经销商处，检查并调整轮胎气压 → 第 140 页。

 在非铺装道路上长时间行驶或以运动驾驶风格驾驶车辆时，系统可能暂时关闭轮胎气压监控指示，指示灯显示存在系统故障，但一旦路况或驾驶风格发生变化，指示灯即熄灭。

车轮和轮胎须知

主题引言

该章节包含有关下列主题的信息：

- 车轮和轮胎使用须知	141
- 轮辋与车轮螺栓	142
- 轮胎气压	143
- 轮胎花纹深度和磨损标记	144
- 轮胎损坏	144
- 车轮不平衡度	145
- 备用车轮或应急备用车轮	145
- 轮胎标识号码	146
- 冬季轮胎	148
- 防滑链	149

轮胎是车辆使用频率最高，但其重要性又常被低估的部件。轮胎极为重要！因车辆仅靠轮胎狭窄的支撑面与地面接触。

轮胎使用寿命取决于轮胎压力、驾驶方式、使用保养和正确的安装。

警告

新轮胎、旧轮胎及磨损或损坏的轮胎均会降低车辆的操纵稳定性，影响制动效果。

- 车轮和轮胎处理不当可能恶化行驶安全性，引发严重伤亡事故！
- 所有四个车轮必须安装型号、尺寸（滚动周长）和花纹类型完全相同的子午线轮胎。
- 新轮胎必须经过磨合。因其附着性不可能达到最佳状态，从而影响制动效果，因此，最初 600 km 内尤其应谨慎行驶，避免引发严重伤亡事故。

- 务必定期检查轮胎气压，并使轮胎气压始终符合规定值。气压不足，轮胎极易过热，导致胎面脱壳，甚至爆裂。
- 不得用损坏的轮胎（例如，割胎、开裂或鼓包的轮胎）或磨损的轮胎行驶！否则，极易突然失压或爆裂，引发伤亡事故。磨损或损坏的轮胎必须尽快更换。
- 行驶车速和车辆负荷切勿超过轮胎的最大允许值。
- 智能驾驶辅助系统和制动辅助系统的效率取决于轮胎的路面附着性。
- 车辆行驶时如发现车辆异常振动或跑偏，必须立即停车，检查车轮和轮胎的损坏状况。
- 为降低车辆失控引发严重伤亡事故的风险，不得拧松带螺栓连接轮辋挡圈的轮辋上的螺栓。
- 任何情况下均不得使用来历不明的车轮或轮胎！因此类车轮和轮胎即使无可见损伤，但可能实际已损坏。
- 旧轮胎（即使未曾用过）可能突然失压或爆裂，尤其在车辆高速行驶时更易失压或爆裂，引发伤亡事故。故应尽可能避免使用胎龄超过六年的旧轮胎。如不得已而用之，则行驶时务必格外谨慎，且应低速行驶。

警告

拧紧不当或缺少车轮螺栓可能导致车轮松动、车辆失控，并引发伤亡事故。

- 切勿在车轮螺栓缺少或松动的情况下行驶。
- 始终使用与相应轮辋和车型相匹配的车轮螺栓。
- 每次都要以正确的拧紧力矩来拧紧车轮螺栓。如没有扭力扳手可用，可用车轮扳手拧紧车轮螺栓，然后立即前往最近的本公司特许经营商处检查拧紧力矩。

车轮和轮胎使用须知

☞ 注意本章节开始处第 140 页上的 ▲。



图 137 示意图：有关更换车轮的示意图

本公司许可的轮胎和轮辋完全匹配。

前后车轮换位

为确保所有轮胎磨损均匀，建议如示意图所示定期将前后车轮换位安装 → 图 137，从而使所有轮胎的使用寿命大致相同。

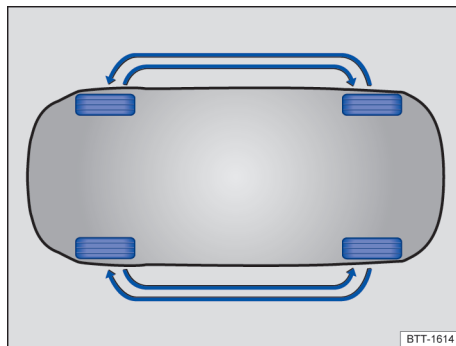
建议由本公司特许经营商实施此项工作。

轮胎和轮辋故障预防措施

- 驶过路缘或类似障碍物时应尽可能沿障碍物垂直方向慢速行驶。
- 定期检查轮胎压力。
- 切勿超出轮胎的载荷和最高车速 → 第 146 页。
- 尽快让本公司特许经营商更换损坏的或过度磨损的轮胎 → 第 144 页。
- ☞ 注意勿让车轮（包括备用车轮）接触腐蚀性物质（包括机油、润滑剂、燃油和制动液）→ ▲。
- 如气门嘴防尘帽丢失，应尽快安装新的防尘帽。

胎龄超过六年的旧轮胎

物理和化学因素会使轮胎性能下降或老化，从而削弱其使用功能，长期存放不用的轮胎比在车辆上正常使用的轮胎更易硬化和脆化。

建议更换胎龄超过六年的旧轮胎（包括备用车轮的轮胎），即使表面看起来状态良好的旧轮胎和花纹尚未磨损至规定的最小值的轮胎，也须更换 → ▲。

同理，冬季轮胎或全天候轮胎也会因老化而在很大程度上丧失其特性，且与剩余的轮胎花纹深度无关。

可根据生产日期确定每条轮胎的胎龄
→ 第 146 页。

轮胎存放须知

- 拆下的车轮或轮胎应存放在凉爽干燥处，最好存放在暗处。安装到轮辋上的轮胎不得直立存放。
- 未安装到轮辋上的轮胎应装在合适的防护套内，并应垂直存放（轮胎花纹面着地）。

新轮胎

- 新轮胎必须经过**磨合**，故最初 600 km 内行驶时务必格外谨慎，因未经磨合新轮胎的道路附着性达不到最佳状态 → ▲，制动效果有所降低 → ▲。
- 所有四个车轮必须安装型号、尺寸（滚动周长）和花纹类型完全相同的子午线轮胎。

更换轮胎

- 至少同时更换同一车桥上的两个轮胎 → ▲。
- 旧轮胎应用本公司认可适用于本车的轮胎进行更换。
- 所用轮胎的有效尺寸不得超过本公司许可的轮胎尺寸。

重新标定间接式胎压监测

每次更换一个或多个车轮，及进行车轮互换，如前后轮互换 → 第 139 页，必须重新标定间接式胎压监测。

警告

腐蚀性液体及其它物质可在轮胎上造成可见或不可见损伤，极易导致轮胎爆裂！

- 注意勿让轮胎接触化学制品、机油、燃油、润滑油及其它腐蚀性物质。

警告

旧轮胎即使仍能使用，但在车速较高时可能突然漏气或爆裂，并因此导致事故和重伤。

- 紧急状况下方可使用寿命已超 6 年的轮胎，且驾驶车辆时要特别小心。

警告

新轮胎必须经过磨合。因其附着性不可能达到最佳状态，从而影响制动效果，

- 因此，最初 600 km 内尤其应谨慎行驶，避免引发严重伤亡事故。

警告

车轮必须有足够的运转自由度。如车轮运转自由度不够，轮胎可能与行走系统部件、车辆车身及制动系统部件相摩擦，导致制动系统发生功能故障，胎面开裂，甚至爆胎。

- 轮胎实际尺寸不得超过本公司认可的轮胎尺寸，并且不得与车辆车身任何部件相摩擦。

提示

车辆行驶过程中，应避免轮胎遭受强烈撞击，并尽可能绕开路面障碍物。路面的坑洼处、凸包处和路缘石边缘均可能对轮胎（尤其是低扁平比轮胎）造成严重挤压并使其变形，并导致轮胎损坏及轮辋变形或裂纹。



务必严格按相关法规处理旧轮胎。



本公司认可的轮胎保证尺寸符合规定，适用于您所购车辆。购买轮胎时必须要求轮胎销售商提供轮胎制造商出具的质量证书，证明所售轮胎适用于本车。应妥善保管轮胎质量证书，并随车携带。

轮辋与车轮螺栓

注意本章节开始处第 140 页上的 ▲。

车轮螺栓的结构必须与轮辋相匹配。如安装不同类型的轮辋，则必须使用长度和螺栓头部形状均合适的车轮螺栓，确保车轮安装稳固，制动系统工作正常 → 第 150 页。

因技术原因，一般不能使用其它车辆的车轮，也不可使用同一车型其它车辆的车轮。

车轮螺栓的拧紧力矩通常须用一把功能正常的扭力扳手来检查。

车轮螺栓

必须使用正确的车轮螺栓，并将车轮螺栓拧紧至规定的拧紧力矩 → 第 150 页。

轮辋标记

根据国家相关法规规定，要求新轮辋上标注某些技术数据，轮辋上可能标有下列技术数据（各地区可能有所不同）。

- 合格印章
- 轮辋尺寸
- 制造商名称或品牌名称
- 制造日期（月/年）
- 产地

- 生产序号
- 原材料批次号
- 产品代码

警告

使用不合适或损坏的轮辋可能恶化车辆行驶安全性，引发严重伤亡事故！

- 只可使用已认可适用于您所购车辆的轮辋。
- 定期检查轮辋损坏状况，必要时更换轮辋。

轮胎气压

注意本章节开始处第 140 页上的 ▲。



图 138 胎压标牌上的符号



图 139 驾驶员侧车门门柱上：胎压标牌

标牌上的数据 → 图 138：

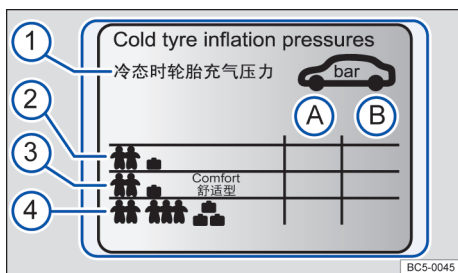
- Ⓐ 前桥轮胎的轮胎压力
- Ⓑ 后桥轮胎的轮胎压力
- ① 提示：轮胎处于冷态时检查胎压
- ② 部分负载时的轮胎压力
- ③ **取决于车型装备：**部分负载时的舒适轮胎压力
- ④ 全负载时的轮胎压力

原装轮胎气压规定值标注在一标牌上，其上所列数据冬夏季均适用。标牌位于驾驶员侧中间门柱内侧下方 → 图 139。

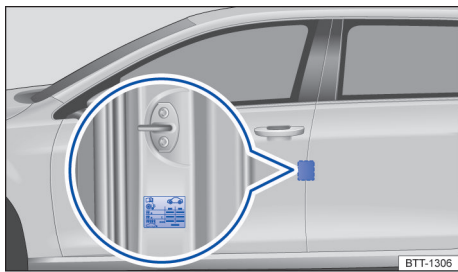
轮胎气压标牌的形式取决于车型配置。

错误的轮胎压力会对行驶性能造成不良影响，并导致轮胎磨损加速，甚至导致爆胎 → ▲。高速行驶时轮胎气压尤为重要，轮胎气压不符合要求将加剧轮胎磨损，轮胎极易爆裂。

舒适轮胎压力

根据车型的不同，标签上可能标有舒适轮胎压力 → 图 138 ③。舒适轮胎压力可以提高行驶舒适性。以舒适轮胎压力行驶时，燃料消耗可能会升高。

检查轮胎压力

- 轮胎压力至少每月检查一次。
- 仅在轮胎处于冷态时检查胎压。给出的轮胎压力适用于冷态轮胎。轮胎为热态时的胎压比冷态时要高，因此切勿以将空气从热态轮胎中排出的方式调整轮胎压力。
- 应根据负载状况调整轮胎压力 ④。
- 每调整轮胎气压后务必拧紧气门防护帽，同时注意有关胎压监测系统的信息。
- 务必使用胎压标牌上注明的轮胎压力。切勿超过轮胎侧面给出的最大轮胎压力。

警告

车辆行驶时气压过高或过低的轮胎均可能突然失压，甚至爆裂，极易引发严重伤亡事故！

- 气压不足，轮胎极易过热，导致胎面脱壳，甚至爆裂。
- 车辆高速超载行驶时轮胎极易过热，轮胎突然损坏（包括爆胎和胎面剥落），导致车辆失控。
- 无论轮胎气压过高或过低均会导致轮胎早期磨损，恶化车辆操纵稳定性。
- 定期检查轮胎气压，至少一个月检查一次，长途行驶时也应检查轮胎气压。
- 务必根据车辆负载正确调整所有轮胎的气压。
- 切勿降低轮胎热态时的气压。

提示

- 连接轮胎气压表时应使气压表与气门嘴成一条直线，否则，可能损坏轮胎气门嘴。
- 丢失气门嘴防护帽或气门嘴防护帽安装不当均可能损坏轮胎气门嘴，务必使用与原装气门嘴防护帽规格一致的气门嘴防护帽，并正确安装防护帽。

 轮胎气压不足势必增加油耗。

轮胎花纹深度和磨损标记

 注意本章节开始处第 140 页上的 。





图 140 轮胎花纹：磨损标记（示意图）

花纹深度

大多数国家法律规定在轮胎磨损标记旁测得的纹槽深度磨损至 1.6mm 时该轮胎即应报废，故务必关注当地关于花纹深度的法规要求。此时所有车轮，至少在同一车桥上应具有相同的花纹深度 → 

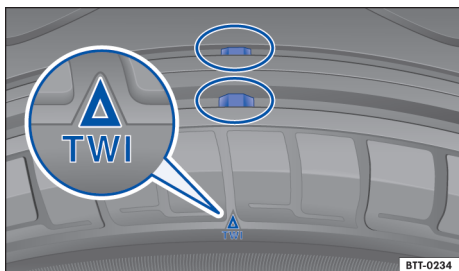
务必遵守对于冬季轮胎和全天候轮胎所允许最小花纹深度的当地特有法律规定。

轮胎花纹深度磨损标记

磨损标记用于指示轮胎是否已严重磨损，轮胎磨损至磨损标记的轮胎必须更换。

本车原装轮胎上均有若干横穿花纹，高度为 1.6mm 的磨损标记 → 图 140。磨损标记均匀分布在轮胎外圆周上，并在轮胎侧壁上设有若干用于指示磨损标记所在位置的标记（例如，字母“TWI”或其它符号）→ 图 140。

警告

用磨损的轮胎行驶风险极大，极易导致车辆失控，引发伤亡事故！

- 轮胎磨损至磨损标记时必须更换。
- 在湿滑路面上行驶时磨损的轮胎极易滑移（浮滑）。
- 正常行驶和在恶劣环境里行驶时磨损的轮胎均极易打滑，恶化车辆的操纵稳定性，延长制动距离。

轮胎损坏

 注意本章节开始处第 140 页上的 。

轮胎和轮辋的损伤往往不易发现。行驶时若发现车辆异常振动或跑偏，则表明某个轮胎已损坏 → 。

- 如怀疑某个车轮损坏，必须立即降低车速！
- 检查轮胎和轮辋是否损坏。
- 轮胎损坏时不要继续行驶。更换损坏的车轮 → 第 150 页。必要时请专业人员处理。
- 如无可见损伤，则低速谨慎行驶到就近的本公司特许经销商处检查车辆。

轮胎中刺入异物

- 如果轮胎中刺入的异物已到达内部，则让杂物留在轮胎里！但卡在轮胎胎面橡胶块之间的物体可以清除。
- 更换损坏的车轮 → 第 150 页。必要时，请专业人员处理。
- 检查并调整所有轮胎压力。
- 建议由本公司特许经销商协助实施。

轮胎磨损

急转弯、急加速及紧急制动均会加剧轮胎磨损。

车辆出厂时车轮已作平衡处理，但车辆正常行驶中有诸多不同因素影响车轮平衡，导致车轮不平衡，转向摆振。不平衡的车轮会加剧转向系统和悬挂的磨损，故必须重新平衡车轮。更换新车轮后也必须进行平衡处理。

车轮定位失准势必导致轮胎过度磨损，恶化行驶安全性。如发现轮胎过度磨损，应尽快到本公司特许经销商处检查车轮定位。

警告

车辆行驶时如发现车辆异常振动或跑偏，表明某个轮胎可能已损坏。

- 立即降低车速，将车辆停驻在不妨碍交通的地方。
- 检查轮胎和轮辋是否损坏。
- 如轮胎或轮辋已损坏，则切不可继续行驶，尽快与本公司特许经销商联系。
- 如无可见损伤，则低速谨慎行驶到就近的本公司特许经销商处检查车辆。

车轮不平衡度

☐ 注意本章节开始处第 140 页上的 ▲。

如车轮动平衡单边超过 8 克就必须采用平衡块重新平衡车轮。

更换车轮后也须重新平衡车轮。

行驶时导致车辆振动的原因

有诸多不同因素可导致车辆行驶不平稳 → ▲，在**轮胎损坏**中，见第 144 页。

轮胎磨损是导致车辆行驶时振动的原因之一，因行驶导致的轮胎磨损并非均匀分布在花纹表面，可能使原平衡好的轮胎产生轻度不平衡，从而导致轮胎运转不平稳。

驾驶员通过方向盘可能觉察不到这种实际存在的轮胎轻度不平衡，从而进一步加剧轮胎磨损，降低轮胎使用寿命。

为确保安全性，使轮胎在整个使用寿命内均能平稳运转并均匀磨损，建议在轮胎使用寿命期内至少平衡两次轮胎。

轮胎的径向跳动和横向跳动

轮胎与车轮轮辋的同心病出现偏差即可能产生径向跳动和横向跳动。

因技术原因轮胎与轮辋不可能绝对同心。

如轮胎与轮辋的相对位置偏差太大，则可能导致轮胎的不平衡度超过允许值。

警告

行驶过程中如出现不正常的振动或车辆跑偏说明轮胎可能损坏。

- 要立即降低车速，并根据交通状况安全停车。
- 检查轮胎和轮辋的损坏情况。
- 切勿使用已损坏的轮胎或轮辋继续行驶，应联系本公司特许经销商请专业人员处理。
- 如从外观上无法识别是否损坏，应慢速而谨慎地行驶到就近的本公司特许经销商处检测车辆。

备用车轮或应急备用车轮

☐ 注意本章节开始处第 140 页上的 ▲。



图 141 在行李箱内：用于固定应急备用车轮的手轮；

取出应急备用车轮

- 打开尾门。
- 向上翻起或取出行李箱底板 → 第 110 页。
- 将应急备用车轮中央的手轮 → 图 141① 沿逆时针方向完全拧出。
- 取出应急备用车轮。

存放换下的车轮

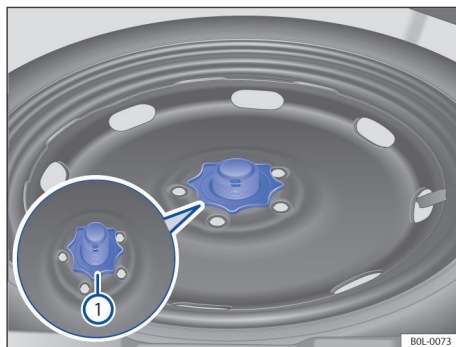
- 打开尾门。
- 向上翻起或取出行李箱底板 → 第 110 页。
- 轮辋面朝下，轮辋中心孔对准备用车轮坑里的螺柱，然后将换下的车轮装入备用车轮坑。
- 将手轮装到螺柱上，顺时针拧紧手轮，直至将车轮固定。
- 装回行李箱底板 → 第 110 页。
- 关闭尾门。

如果备用车轮的结构与行驶轮胎的结构不同

如备用车轮的规格不同于在用车轮，则只可短时间使用，行驶时务必格外谨慎 → ▲。

遵守驾驶提示：

- 车速不得高于 80 km/h！
- 尽可能避免急加速，紧急制动和急转弯！
- 应急备用轮胎上不得安装防滑链 → 第 149 页。
- 安装备用车轮或应急车轮后要尽快检测轮胎压力 → 第 143 页。

警告

备用车轮或应急备用车轮使用不当可能导致车辆失控，引发撞车或其它事故，严重致伤人员！

- 不得使用损坏或花纹磨损至磨损标记的备用车轮或应急备用车轮！
- 某些车辆的备用车轮的规格可能小于标准车轮，小规格备用车轮上有一标签，其上标有文字：“80 km/h”，表示用这种轮胎行驶时的最高允许车速。
- 行驶车速不得超过 80 km/h！避免急加速、紧急制动或急转弯。

- 如应急备用车轮安装在驱动桥上，则行驶距离不得超过 200km。
- 应尽快换装标准车轮，因应急备用车轮的结构只适合短时间行驶。
- 应急备用车轮必须用原装车轮螺栓紧固。
- 切勿同时使用一个以上应急备用车轮。
- 安装应急车轮后必须尽快检查轮胎压力 → 第 143 页。
- 应急备用轮胎上不得安装防滑链。

轮胎标识字码

注意本章节开始处第 140 页上的 ▲。







图 142 国际通用轮胎识别字码

→ 图 142	轮胎识别字码 (示例)	含义
①	产品名称	轮胎制造商识别代码。
②	DOT	符合美国运输部法规要求和轮胎安全标准的轮胎。
③	JHCO CHWS 2213	轮胎识别代码 (TIN ^a) - 该代码可能打印在车辆内侧) 和轮胎生产日期:
		JHCO CHWS 轮胎生产厂代码和制造商的轮胎尺寸及轮胎性能标志。

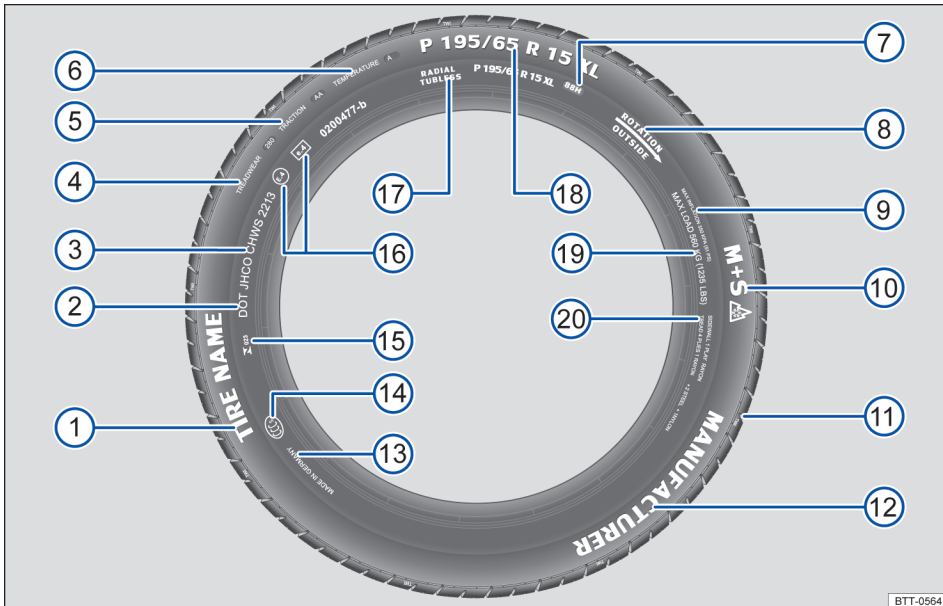
→ 图 142	轮胎识别号码 (示例)	含义	
		2213 轮胎制造日期: 2013 年第 22 周。	
供最终用户参考的通过标准化流程试验的基本轮胎比较参数 → 第 162 页:			
④	TREADWEAR 280	按美国标准测定的轮胎预期相对使用寿命。花纹磨损值为 280 的轮胎磨损率比花纹磨损值为 100 的轮胎低 2.8 倍。轮胎性能取决于使用方法及条件, 因驾驶风格、轮胎保养状态、路面及气候条件不同, 轮胎的性能可能明显不同于轮胎上标注的标准值。	
⑤	TRACTION AA	轮胎湿滑路面制动响应性 (AA、A、B 或 C)。该性能指标是在受控的条件下沿合格的测试路段测定的。标记为 C 的轮胎, 其附着力较低。轮胎的附着力值是基于直线附着力试验测定的, 不包括车速、横向稳定性或大负荷下的浮滑特性和附着力。	
⑥	TEMPERATURE A	高速试车时测定的轮胎温度稳定性 (A、B 或 C)。标记为 A 和 B 的轮胎, 其温度稳定性超出法规要求。轮胎温度稳定性是在规定气压的轮胎上评定的, 不适用气压超过规定值得轮胎。车速过高、气压不符合规定或超过规定值均可能导致轮胎温度急剧升高或轮胎损坏, 上述任一因素或多个因素综合影响均可导致轮胎温度升高或损坏。	
⑦	88 H	承载能力代码 → 第 148 页 和车速代码 → 第 148 页。	
⑧	Rotation 和箭头	表示轮胎规定的旋转方向 → 第 148 页。	
	或: Outside	表示朝车外安装的轮胎侧面 → 第 148 页。	
⑨	MAX INFLATION 350 KPA (51 psi / 3.51 bar)	美国采用的轮胎最高充气压力允许值。	
⑩	M+S 或 M/S 或 	冬季轮胎标志 (雪地或泥地轮胎) → 第 148 页。防滑钉胎在字母 S 后还标有字母 E。	
⑪	TWI	该代码用于指示轮胎花纹磨损标记在轮胎上的位置 → 第 144 页。	
⑫	品牌名称, 公司标志	制造商。	
⑬	Made in Germany	轮胎制造国。	
⑭		中国国家标准标志 (中国强制认证标志)。	
⑮	 023	巴西国家标准标志。	
⑯	E4 e4 0200477-b	符合国际标准的验证标志。字母 (E) 后的数字为批准国代码。符合 ECE 标准的轮胎以字母 E 表示; 符合 EG 准的轮胎以字母 e 表示, 之后是类型批准证书号。	
⑰	RADIAL TUBELESS	无内胎子午线轮胎。	
⑱	P 195 / 65 R 15 XL	轮胎尺寸代码:	
		P	车辆类型标志, P 代表乘用车。
		195	轮胎宽度 (mm)。
		65	轮胎高/宽比 (%)。
		R	轮胎结构: 子午线轮胎。
		15	轮辋直径 (英寸)。
XL	重型轮胎 (“加强型”)。		
⑲	MAX LOAD 615 KG (1235 LBS)	美国采用的每个车轮最大允许载荷数据。 ▶	

→ 图 142	轮胎识别字码 (示例)	含义
20	SIDEWALL 1 PLY RAYON	轮胎结构部件数据: 一层人造丝。
	TREAD 4 PLIES 1 RAYON + 2 STEEL + 1 NYLON	轮胎胎面构件数据: 本例的轮胎胎面由四层构成: 一层人造丝、两层钢丝束带和一层尼龙。

a) TIN 是轮胎系列代码。

轮胎标识字码也可能标注在轮胎内侧。某些轮胎标识字码可能只标注在轮胎的一侧, 例如, 轮胎识别代码和制造日期。

轮胎制造商可能还采用其它内部代码或其国家专用代码。

低扁平比轮胎

低扁平比轮胎与其他车轮和轮胎组合相比具有更宽的胎面、更大的轮辋直径和更小的轮胎侧壁高度 → ①, 在 **车轮和轮胎使用须知** 中, 见第 142 页。低扁平比轮胎可改善行驶特性和精确度。但在路况较差的路面上可能会影响舒适性。

定向旋转轮胎

定向旋转轮胎只可沿一个方向旋转, 轮胎侧壁上标有表示轮胎旋转方向的箭头。故必须按标注的旋转方向安装轮胎, 确保轮胎具有最佳道路附着性, 防止车轮发生浮滑现象, 降低轮胎的滚动噪音和磨损率。

如按相反的旋转方向安装轮胎, 则行驶时务必格外谨慎, 在湿滑路面上行驶时更需注意。必须尽快更换轮胎或重新按正确旋转方向安装轮胎。

胎面花纹不对称轮胎

胎面花纹不对称轮胎的内外侧花纹具有不同特性, 故轮胎侧壁上标有“内侧 (Inside)”或“外侧 (Outside)”的字样, 必须按轮胎侧壁上的标记将轮胎正确安装到轮辋上, 确保轮胎具有最佳道路附着性, 防止车轮发生浮滑现象, 降低轮胎的滚动噪音和磨损率。

如按相反的旋转方向安装轮胎, 则行驶时务必格外谨慎, 在湿滑路面上行驶时更需注意。必须尽快更换轮胎或重新按正确旋转方向安装轮胎。

冬季轮胎

📖 注意本章节开始处第 140 页上的 ▲。

冬季轮胎或全天候轮胎在冬季路面状况下可以改善行驶和制动性能。温度低于 +7 °C 时或在冬季路面状况下, 建议为车辆换装冬季轮胎。

轮胎负荷

轮胎承载能力指标用于表示单个轮胎可承载的重量 (kg, 轮胎负荷)。

例如:

88	560 kg
91	615 kg
92	630 kg
93	650 kg
95	690 kg
97	730 kg
99	775 kg

车速代码

车速代码用于表示行驶时轮胎的最高允许车速。

P	最高 150 km/h
Q	最高 160 km/h
R	最高 170 km/h
S	最高 180 km/h
T	最高 190 km/h
U	最高 200 km/h
H	最高 210 km/h
V	最高 240 km/h
Z	高于 240 km/h
W	最高 270 km/h
Y	最高 300 km/h

有些轮胎制造商用字母“ZR”表示最高允许车速高于 240 km/h 的轮胎。 ◀

轮胎花纹磨损到 4 mm 时, 冬季轮胎或全天候轮胎的冬季适用性会大幅度降低。

使用冬季轮胎时注意以下事项

- 务必遵守所在国的相关法规。
- 四个车轮须同时安装冬季轮胎。
- 冬季轮胎只可在冬季道路条件下使用。 ▶

- 必须使用轮胎尺寸经本公司认可并适合本车的冬季轮胎。
- 必须使用型号、尺寸（滚动周长）及花纹类型均相同的冬季轮胎。
- 行驶车速切不可超过车速代码限定的最高允许车速 → 

车速限制

冬季轮胎均有车速限制（见标注的车速代码）→ 第 146 页。

取决于车型装备，可通过组合仪表设置超速提醒 → 第 14 页。

V 型冬季轮胎的车速限制和胎压设置取决于发动机配置。详情可咨询本公司特许经销商。

警告

冬季轮胎虽可改善车辆的冬季行驶性能，但切勿冒险行驶，仍须谨慎！

- 必须按能见度、天气状况、道路及交通状况调整车速和驾驶方式。
- 行驶速度和负荷切不可超过所装冬季轮胎的允许值。

 环境温度高于 +7°C 时须及时换装夏季轮胎，因夏季轮胎的操纵稳定性优于冬季轮胎，且运转噪音低，磨损慢，并能降低油耗。

 如车辆装备间接式胎压监测，则更换车轮后必须重新标定该系统 → 第 139 页。

 关于冬季轮胎许用尺寸可咨询本公司特许经销商。

防滑链

 注意本章节开始处第 140 页上的 

安装防滑链行驶时务必遵守相关法规以及最高允许车速。

冬季行驶条件下防滑链不仅可提高车辆加速性，还可改善车辆的制动响应性。

防滑链只允许安装在车辆前轮上。并且只可安装在本公司认可的轮胎和轮辋组合的车轮上。

轮胎尺寸	轮辋
215/60 R16	6J×16 ET43

关于适用本车的车轮、轮胎及防滑链尺寸的详细信息可咨询本公司特许经销商。

尽可能使用直径或厚度小于 15mm 的细扣防滑链（包括张紧装置）。

安装防滑链前应拆掉车轮装饰罩和装饰圈 → 。安全起见，车轮螺栓上必须安装防护帽，本公司特许经销商备有适用的车轮螺栓防护帽。

应急备用车轮

出于技术原因防滑链不得安装在应急备用车轮上 → 第 145 页。

如不得不在应急备用车轮上安装防滑链行驶，则应急备用车轮必须安装在后车桥上，即使前轮损坏，也必须安装在后车桥上。然后将拆下来的后轮替换损坏的前轮，安装时注意轮胎的旋转方向。建议安装好防滑链后再将车轮安装到车辆上。

警告

使用不适合本车的防滑链或防滑链安装不当可能引发事故，严重致伤人员！

- 务必使用适用于您所购车辆的防滑链。
- 务必按防滑链制造商提供的安装说明安装防滑链。
- 安装防滑链行驶时车速切勿超过最高允许车速。

提示

- 在无雪路段行驶时务必拆掉防滑链，否则，会恶化车辆操纵稳定性，加剧轮胎磨损。
- 因防滑链与车轮直接接触，故可能刮擦或损坏车轮。建议使用防刮擦防滑链。

 如果车辆装备间接式胎压监测，则安装雪地防滑链后必须重新标定该系统 → 第 139 页。

车轮盖板

车轮中心盖板



图 143 拔下车轮中心盖板

车轮中心盖板用于保护车轮螺栓，更换车轮后必须重新套上。

带有可拆下车轮中心盖板的车辆

- **拆卸：**握住其中两个棱边的后面并拔下车轮中心盖板，直到其从轮辋上松开 → 图 143。
- **安装：**将车轮中心盖板居中插到轮辋上，朝轮辋按压车轮中心盖板，直至其卡止。

警告

车轮盖板不合适和安装不当可能导致事故和重伤。

- 安装不当的车轮盖板可能在行驶期间松脱，从而危及其他交通参与者。
- 不要使用损坏的车轮盖板。
- 务必确保制动器的冷却通风不被中断或减少，加装车轮盖板时也应如此。不充分的通风可能导致制动距离明显延长。

车轮螺栓防护帽



图 144 从车轮螺栓中拔出防护帽（示意图）

这些防护帽用于保护车轮螺栓，更换车轮后须全部重新装上。

拆卸与安装防护帽

- **拆卸：**取出随车工具中的钢丝钩 → 第 114 页。
- 将钢丝钩插入防护帽上的开口中 → 图 144，然后沿箭头方向拔出防护帽。
- **安装：**将防护帽插入到车轮螺栓上至限位位置。

防盗车轮螺栓有一个单独的防护帽。这个防护帽只适用于防盗车轮螺栓，不适用于普通车轮螺栓。

更换车轮

主题引言

该章节包含有关下列主题的信息：

- 更换车轮准备工作 151
- 车轮螺栓 151
- 用随车千斤顶举升车辆 152
- 更换车轮 154
- 更换车轮后 154

随车千斤顶仅用于更换车轮，且某个轮胎因损坏而必须更换时。如车辆一侧的两个轮胎或同一车桥的两个轮胎或所有轮胎损坏时，则应联系专业人员处理。

如自己更换车轮，则必须熟悉操作流程和安全规定，备有合适的工具，并且必须将车辆停驻在安全场所。如不能满足上述条件，则应由本公司特许经销商更换车轮。

警告

更换车轮存在一定的危险性，尤其在路边更换车轮时更危险！故为降低伤亡风险，更换车轮时务必注意下列事项：

- 一旦可行且安全，应立即停车。为能够安全更换车轮，与车流保持安全距离后停车。
- 更换车轮时，所有乘员（特别是儿童）必须始终保持安全距离并停留在工作区域之外。
- 打开危险警报灯，向其它交通参与者示警。
- 确保地面平坦而坚实，必要时可在千斤顶下面垫一块坚固的大垫板。
- 熟悉更换流程方可自行更换车轮。否则，应联系本公司特许经销商更换车轮。
- 更换车轮时务必只使用合适且未损坏的工具。
- 更换车轮前务必要关闭发动机、拉紧手制动器，并将变速杆置于位置 P 或在配备手动变速箱的车辆上挂入一个挡位，以降低车辆意外移动的风险。
- 更换车轮后应尽快用性能良好的扭力扳手检测车轮螺栓拧紧力矩。
- 如车辆装备间接式胎压监测，则更换车轮后必须重新匹配该系统 → 第 139 页。

8. 用石块、折叠楔子或其他合适的物品卡住对角线上的车轮。
9. 如行李箱内装有物品：取出所有行李物品。
10. 从行李箱内取出备用车轮和随车工具。
11. 拆下车轮盖板 → 第 150 页。

警告

忽视上列检查表里的任意一项均可能引发事故，致伤人员。

- 务必严格按检查表及安全操作规程进行操作。

车轮螺栓

注意本章节开始处第 151 页上的 ▲。



图 145 更换车轮：拧松车轮螺栓

只可用随车提供的扳手拧松车轮螺栓。

举升车辆前只可将车轮螺栓拧松一圈。

如车轮螺栓无法拧松，可用脚踩住套筒扳手尾端，用力下踩，松开螺栓。操作时扶住车身，防止滑倒，同时确保车辆不能意外移动。

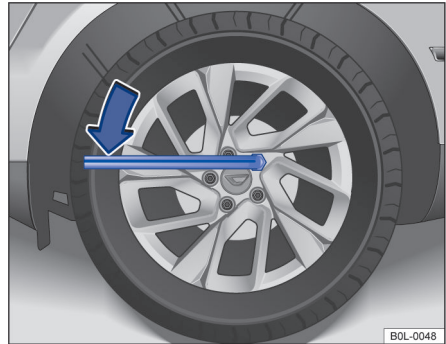
拧松车轮螺栓

- 将套筒扳手套牢在车轮螺栓头上 → 图 145。
- 握住套筒扳手的尾端，逆时针将螺栓拧松一圈 → ▲。

拧松防盗车轮螺栓

- 从随车工具里取出防盗车轮螺栓接头。
- 将防盗车轮螺栓接头插入防盗车轮螺栓，尽可能插到底。
- 将套筒扳手套牢在接头上。
- 握住套筒扳手的尾端，逆时针将螺栓拧松一圈 → ▲。

更换车轮准备工作

注意本章节开始处第 151 页上的 ▲。

核对表

作为更换车轮的准备工作，务必按给出的顺序进行以下工作 → ▲：

1. 如发现轮胎失压，应尽可能与车流保持安全距离，将车辆停到平坦而坚实的地面上。
2. 拉紧手制动器 → 第 96 页。
3. 对于自动变速箱：将变速杆置于位置 P → 第 82 页。
4. 关闭发动机并将车辆钥匙从点火开关中取出。
5. 手动变速箱：挂入某个挡位。
6. 所有乘员下车，并进入到远离车流的一侧的安全区域。
7. 打开危险警报灯并支起三角警示牌 → 第 40 页，注意当地法律规定。

关于车轮螺栓的重要说明

轮辋和车轮螺栓的结构必须与原装车轮相匹配。如安装其他类型的轮辋，则必须使用长度和螺栓头部形状均正确的车轮螺栓，确保车轮稳固，制动系统正常工作。

不得使用其它车轮的车轮螺栓，包括同车型其它车辆上的车轮螺栓。

车轮螺栓拧紧力矩

钢车轮和合金车轮的车轮螺栓拧紧力矩均为140Nm。更换车轮后应立即到本公司特许经营商处检查车轮螺栓拧紧力矩。

如车轮螺栓已锈蚀和难以拧松，则**检查车轮螺栓拧紧力矩**前必须更换车轮螺栓，清洁轮毂上的螺纹。

不得在车轮螺栓或轮毂上的螺纹上涂机油或润滑脂，否则，即使将螺栓拧紧至规定的拧紧力矩，车辆行驶时螺栓仍可能松动。

警告

如螺栓拧紧不当，车辆行驶时螺栓可能松动，导致车辆失控，极易引发事故，致伤人员。

- 车轮螺栓和轮毂上的螺纹必须清洁，无机油和润滑脂，易于拧动。
- 必须用随车提供的原装套筒扳手拧松和拧紧车轮螺栓。
- 举升车辆前只可将车轮螺栓拧松一圈。
- 不得在车轮螺栓或轮毂上的螺纹上涂机油或润滑脂，否则，即使将螺栓拧紧至规定的拧紧力矩，车辆行驶时螺栓仍可能松动。
- 切勿拆卸带螺栓连接挡圈的轮辋上的螺栓。
- 如车轮螺栓拧紧力矩偏低，车辆行驶时车轮螺栓和轮辋可能松脱；如车轮螺栓拧紧力矩偏高，则可能损坏车轮螺栓和螺纹。

警告

错误的车轮螺栓在行驶过程中可能松脱，导致车辆失控，极易引发事故，致伤人员。

- 必须使用本车自己的车轮螺栓。
- 切勿使用其它不同类型的车轮螺栓。

用随车千斤顶举升车辆

注意本章节开始处第 151 页上的 ▲。



图 146 千斤顶的支撑点



图 147 千斤顶放置在车辆左侧后部

千斤顶仅允许支撑在车身上标记后方的底板加强件上 → 图 146。在每个车轮旁都有相应的支撑点 → ▲。

核对表

为确保您与所有乘员的安全，必须按下列顺序进行操作 → ▲：

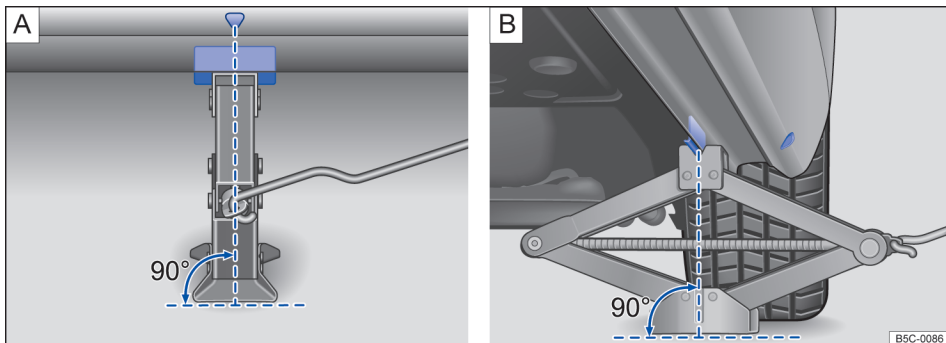
1. 寻找一平整坚实的适于举升车辆的地面。
2. 关闭发动机。如是手动变速箱车型，挂入某个挡位；如是自动变速箱，将变速杆置于位置 P → 第 82 页，并拉紧手制动器 → 第 96 页。
3. 用折叠式轮挡或其他合适的物品将需更换车轮斜对面的车轮卡住。
4. 拧松待更换车轮的车轮螺栓 → 第 151 页。
5. 找到距待更换车轮最近的千斤顶支撑点 → 图 146。
6. 将摇杆插入千斤顶上的支座中（取决于车型装备）。
7. 升高千斤顶，直到可放到车辆的支撑点下为止。
8. 确保千斤顶底座的整个平面牢牢地贴在地面上，并处在举升点正下方 → 图 147 A 和 B。
9. 继续用摇把升高千斤顶，边摇边调整千斤顶位置，直至千斤顶卡爪卡住车身下的棱边 → 图 147。
10. 继续摇高千斤顶，直到车轮刚好离开地面。

▲ 警告

千斤顶使用不当可能导致车辆滑离千斤顶！严重致伤在场人员！为降低事故伤亡风险，举升车辆时务必严格遵守下列注意事项：

- 应使用本公司认可并适用于您所购车辆的千斤顶，不可使用本公司其它车型车辆的千斤顶 - 否则，举升车辆时千斤顶可能滑脱。
- 必须在平整坚实的表面上举升车辆。在松软地面或倾斜地面上举升车辆时车辆可能滑离千斤顶，必要时可在千斤顶底座下垫一块大而坚固的垫板或类似垫板，防止千斤顶滑移。
- 如在瓷砖等坚硬光滑地面上举升车辆，则应在千斤顶底座下垫一块橡胶垫或类似软垫，防止千斤顶滑移。
- 千斤顶必须置于规定的举升点下，其卡爪必须卡牢在门槛下的棱边上。
- 用千斤顶举升车辆时勿将身体的任何部位（例如，手臂或腿）置于车辆下，谨防受伤！
- 如不得不在车下作业，则必须用合适的支座支牢车辆。
- 车辆一侧倾斜或发动机运转时切不可举升车辆。
- 用千斤顶举升车辆后切不可起动发动机！因发动机运转时可能将车辆振离千斤顶。

▲ 警告

忽视上列检查表里的任意一项均可能引发事故，致伤人员！

- 务必严格按检查表及安全操作流程举升车辆。

更换车轮

📖 注意本章节开始处第 151 页上的 ⚠️。



图 148 更换车轮：用车轮螺栓套筒扳手拆卸车轮螺栓

拆卸车轮

- 仔细阅读检查表 → 第 151 页。
- 拧松车辆螺栓 → 第 151 页。
- 用千斤顶举升车辆 → 第 152 页。
- 用车轮螺栓套筒扳手拧下已拧松的车轮螺栓 → 图 148，将拆下的螺栓置于干净表面。
- 拆下车轮。

安装备用车轮

安装前核对一下轮胎的旋转方向 → 第 146 页，**轮胎标识字码**。

- 将备用车轮装到车辆上。
- 在防盗车轮螺栓上插入防盗车轮螺栓接头，然后用车轮螺栓套筒扳手沿顺时针方向稍稍拧紧防盗车轮螺栓。
- 拧入所有其他车轮螺栓，然后用车轮螺栓套筒扳手沿顺时针方向稍加拧紧车轮螺栓。
- 降下车辆。
- 用车轮螺栓套筒扳手沿顺时针方向拧紧所有车轮螺栓 → ⚠️。注意，勿依次拧紧车轮螺栓，而应按对角线顺序拧紧车轮螺栓。
- 安装车轮螺栓防护帽、轮毂装饰罩或车轮中心盖板 → 第 150 页。

⚠️ 警告

如未按规定拧紧力矩拧紧车轮螺栓或车轮螺栓处理不当，则可能导致车辆失控，引发事故，严重致伤人员！

- 车轮螺栓和轮毂上的螺纹必须保持清洁，没有机油和油脂，易于拧动，并可拧紧至规定力矩。

更换车轮后

📖 注意本章节开始处第 151 页上的 ⚠️。

- 清洁随车工具，然后放回行李箱内的泡沫塑料盒中 → 第 114 页。
- 将换下的车轮妥善存放在行李箱内。
- 尽快检查车轮螺栓的拧紧力矩 → 第 152 页。
- 应尽快更换损坏的车轮。

📖 更换车轮后，胎压监测系统指示灯可能显示系统故障 → 第 140 页。

车辆养护和清洁

车辆养护和清洁

车辆养护和清洁须知

定期进行专业养护有助于车辆保值。

污斑、污物在车辆表面上粘附的时间越长，清洁和养护就越难。如长时间不处理可能导致污物无法再清除。

本公司特许经营商备有适用本车的养护材料。请注意材料包装上的使用提示。对于特殊问题或未列出的车用零部件，请咨询本公司特许经营商。

警告

车辆养护和清洁不能影响车辆的安全装备，否则可能导致重伤。

- 务必严格按照制造商的使用说明正确清洁车辆零部件。
- 应使用本公司认可或推荐的车用清洁材料。
- 含有溶剂的清洁材料对车辆零部件材料有腐蚀作用。
- 保护双手和手臂不触碰边缘锋利的零部件，如在清洁底板或轮罩内侧时。

警告

脏污、蒙有水雾和冰霜的前风窗玻璃能见度会降低，并增大事故和重伤的风险，影响车辆的安全装备。

- 透过所有车窗玻璃都有清晰的视野时方可行驶。
- 不得用防水车窗玻璃涂层材料处理前风窗玻璃。视野不佳时可能会导致强烈眩目 - 有事故危险！

警告

养护剂可能有毒和有害。不合适的养护剂和不恰当地使用养护剂可能导致事故、重伤、烫伤和中毒。

- 养护剂只可保存在封闭的原装容器中。
- 注意包装的相关信息。
- 使儿童远离所有养护剂。
- 使用时可能产生有害的蒸气。因此，养护剂只可在室外或在通风良好的空间内使用。
- 切勿使用燃油、松脂精、发动机机油、洗甲水或其他易挥发性液体来清洗、养护车辆。

提示

粘结在车辆零部件上的带腐蚀性和含有溶剂成分的污斑、污物和其他积垢可能腐蚀、损坏车辆零部件且无法修复，即使此类污物作用时间很短。

- 尽快去除污斑、污物和其他积垢，不要等它们变干粘结。
- 建议由本公司特许经营商去除各类顽固性污渍。

清洗车辆

诸如昆虫、鸟粪、树脂、道路灰尘、工业尘埃、焦油、煤烟、防滑盐及其它腐蚀性材料在车身表面滞留的时间越长，对车身漆面的损伤越大，高温（例如，阳光暴晒）会进一步加剧腐蚀效应。车辆底部也须定期彻底清洁。

自动洗车装置

每次都应遵守洗车装置运营商的所有规定，尤其是当本车上有加装件时 → ①。

- 优先采用不带刷子的洗车装置。
- 在清洗之前，先用水喷洗车辆。
- 在自动洗车装置中，不得锁止转向柱 → 第 85 页。
- 清洗前需关闭车窗刮水器 → 第 63 页和雨量传感器。
- 折叠车外后视镜。
- 在配备装饰和保护膜的车辆上，不选择打热蜡的清洗程序。

高压清洗机

请注意高压清洗机的制造商提示，不得使用旋转喷头 → ①。

- 清洗水的温度不得超过 +60°C。
- 不要用高压清洗机清洁已结冰或被雪覆盖的车窗玻璃。
- 喷嘴距离侧窗玻璃和其他车辆部件至少 50 cm，均匀喷射水柱。
- 不要长时间对着一个位置喷水，而是要使顽固污渍泡软。
- 尽量不要将水束对准密封件、轮胎、橡胶软管、隔热材料或其他灵敏的车辆零部件（如车门锁）。
- 传感器、摄像头、装饰和保护膜只能短时间直接喷射。

手工洗车

手工洗车通常是一种具有保护作用的车辆清洁方式。但同样有几点事项需要注意 → ①。

- 洗车前先用大量清水软化污物，接着仔细冲洗。
- 然后用软海绵、清洗手套或清洗刷略微用力清洗车辆。此外从车顶开始，并从上往下继续清洁。
- 间隔较短时间即应彻底清洗海绵、清洗手套或清洗刷。
- 最后清洁车轮、车门槛和类似部件。为此请使用另一块海绵。

仅在污物不易清除时才可使用洗洁精。

上蜡

定期上蜡有助于保护车身漆面。**清洗**车辆后车身表面无明显水滴滚落车身漆面时即可上优质硬质蜡养护剂。

即使经常用优质硬质蜡养护剂保护车身漆面，但为有效保护车身漆面，建议每年至少上两次优质硬蜡。

抛光

漆面变暗，即使上蜡也不能恢复其光泽时方需对车身漆面进行抛光。

不得对喷涂亚光漆部件进行抛光处理，以免其发亮 → ①。

清洁哑光车漆车辆

用手或织物清洗装置清洁哑光车漆车辆，且不得使用防腐蜡。手工清洗时，首先用大量的水清除大块污物，再用中性皂溶液清洗表面。¹⁾

用哑光漆专用清洁剂去除小块污物，例如：油渍或昆虫残留物。

警告

清洗车辆后因制动盘和制动衬块可能受潮或（冬季）结冰，制动器可能反应滞后，制动距离加长。

- 轻踏制动踏板数次即可“去除制动器里的水和冰”。操作时须谨慎，注意不要影响过往车辆行驶和违反法规要求。

提示

洗车不当会导致严重的车辆损伤！

- 请务必严格遵守指导说明。
- 不得在烈日下洗车。

- 在寒冷天气，不要直接对着车门锁、车门或尾门喷水。否则车锁和密封件可能冻结！
- 车辆脏污或车辆处在沙尘环境里时不得对车辆进行抛光处理。

提示

以机械方式探测车辆轮廓的洗车装置可能会损坏车辆，例如扰流板。

提示

洗车不当可损伤喷涂亚光漆的部件、塑料件、前照灯玻璃和尾灯。

- 不得使用刷毛过硬的刮擦刷。
- 亚光漆车辆只能在织物毛刷洗车装置中清洗。
- 不要用热蜡处理亚光漆表面。
- 不要对亚光漆表面进行抛光处理。

只能在专门指定的洗车场洗车。此类场所可防止可能被机油污染的污水进入废水中。

车辆外部养护和清洁



图 149 发动机舱和车窗玻璃之间：排水槽（示意图）



图 150 尾门上：倒车摄像头（原理图）

¹⁾ 中性肥皂溶液：将最多两汤匙中性肥皂粉加入一升清水中。

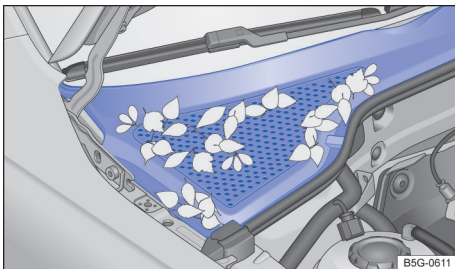
建议在清洁和保养车辆部件时参考以下概览→①。

车窗玻璃，车外后视镜表面：

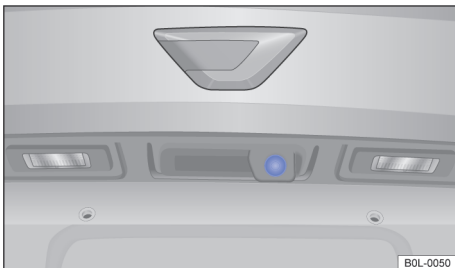
用车窗玻璃清洁布或合适的玻璃清洁剂去除所有玻璃表面上的蜡残余物。

可用小刷子清除车窗和车外后视镜上的积雪。

最好用除冰喷雾剂清除积冰。如用除冰铲清除积冰，则切勿来回刮冰，只可沿一个方向刮冰，因来回刮擦，污物可能刮伤车窗玻璃。

风窗刮水器刷片：→第 115 页。

车漆：

始终小心处理表面，以免划伤漆层。少量污垢，例如沉积物、昆虫残骸、化妆品应立即使用干净的软布和中性肥皂溶液¹⁾或清洁泥去除。

不要用补漆笔修补车漆。如果是亚光漆表面受损，请与特许经销商联系。

其他提示：

- 溢出的燃油或运行材料：立即用清水冲洗。
- 锈膜：用锈膜清除剂除去沉积物。沉积物不得用抛光的方式去除！接着给车漆打上硬质蜡。如有问题与特许经销商联系。
- 锈蚀：应由特许经销商处理。
- 洁净的车漆上不再有水珠滴下：每年至少给车漆打上两次硬质蜡。
- 尽管有上蜡/喷漆却看不出光彩：用合适的抛光剂处理已清除污物和灰尘的车辆。若抛光剂不包含蜡物质时，为车漆打上硬蜡。

排水槽、发动机舱：

用吸尘器或手工清除树叶或其它散落物

→图 149 →①。应由本公司特许经销商进行清洁发动机舱→▲。

人为（例如通过高压清洗机）进入排水槽中的水可能导致车辆严重损坏。

传感器，摄像头镜头：

用软布蘸上不含溶剂的清洁剂清洁传感器或摄像头前的区域。注意安装位置 →第 5 页。

清洁雨量光线传感器和前窗玻璃上的摄像视窗的敏感表面，如：车窗玻璃、玻璃表面（根据配置不同）。

用手刷除雪，不得使用温水或热水。最好用除冰喷雾剂清除积冰。

装饰膜，保护膜：

清除车漆上的污物 →第 155 页。亚光装饰膜：使用塑料清洁剂。

每三个月用液体硬质蜡处理已清除污物和灰尘的车辆。涂敷时只可使用柔軟的微纤维布。不得使用**热蜡**，也不得在洗车装置中使用！

其他提示：

- 用酒精仔细清除顽固污渍，再用温水冲洗。

镀铬、铝制或不锈钢装饰件，装饰条，排气尾管：

只能在无尘环境下用一块软布和中性肥皂溶液¹⁾清洁。

镀铬条严重脏污时，必要时使用不含溶剂的合适清洁剂。

阳极氧化表面：不要使用铬养护剂。

前照灯，尾灯：

用一块用中性肥皂溶液润湿的软海绵清洁。不得使用含酒精的清洁剂。

车轮：

用大量清水清洁。不得使用车漆抛光剂或其他研磨剂。

对于轻金属车轮：每两周清洗一次，接着用不含酸的清洁剂处理。建议每 3 个月一次在车轮上涂硬质蜡。

其他提示：

- 损坏的保护漆：立即用补漆笔修补车漆。必要时请到本公司特许经销商处检修。
- 制动磨屑：使用专用清洁剂。

车门锁芯：

建议，车门锁芯除霜时使用具有润滑和防锈作用的原厂喷雾剂。不得使用含脂溶性成分的车门锁除冰剂。

警告

凡在发动机舱内作业时务必格外谨慎！注意防止被刮伤、烫伤，引发事故和火灾！

- 在作业前要熟悉必要的操作和通用的安全防护措施 →第 125 页。
- 建议由本公司特许经销商执行这些作业。

提示

清洁和养护不当会导致车辆损伤。

- 请务必严格遵守指导说明。
- 不要使用过硬的会刮擦的清洁物品。

¹⁾ 中性肥皂溶液：将最多两汤匙中性肥皂粉加入一升清水中。

提示

树叶或污物可能会堵住排水槽的排水道，无法排出的水可能会进入车内。

- 由本公司特许经销商清洁排水槽盖板下的区域。

 环境因素（例如光照、湿度、空气污染、石击等）会影响装饰膜和保护膜的有效期和颜色。使用和老化痕迹是正常磨损，并不代表任何缺陷。装饰膜在大约 1 至 3 年后、保护膜在大约 2 至 3 年后出现使用和老化痕迹。在热带区域，装饰膜可能一年之内就失去色泽。保护膜更耐用，也会在第二年稍稍失去色泽。

车辆内部养护和清洁

建议在清洁和保养车辆部件时参考以下概览 → ①，在 **车辆外部养护和清洁** 中，见第 157 页。

车窗玻璃：

使用玻璃清洁剂清洁，接着用干净的车窗清洁皮革或不起绒抹布擦干。

纺织品，超细纤维布，人造皮革：

使用专用内饰清洁剂清除污物。切勿用皮革护理剂、溶剂、地板蜡、鞋油、污斑清除剂或类似的处理材料。

其他提示：

- 吸附在表面的污物颗粒：定期用吸尘器清除，防止面料因摩擦而永久受损。
- 油基污物，例如：机油、化妆品等：使用专用内饰清洁剂。用吸水性好的抹布擦干溶解的油脂和涂料，必要时再用清水处理。
- 特殊污物，例如圆珠笔油、指甲油、乳胶漆、鞋油、血渍等使用专用污斑清除剂，必要时再用中性皂液¹⁾ 处理。

真皮：

用无绒棉布和中性皂液¹⁾ 立即清洁新污渍。不得让液体渗入接缝

用适合于皮革的污斑清除剂处理、清洁已干透的污斑。

定期以及在每次清洁后涂抹具有防光照和浸渍效果的养护油，必要时使用专用彩色皮革滋养膏。长时间露天停放时，应遮盖皮革，防止阳光直射。

切勿用溶剂、地板蜡、鞋油、污斑清除剂或类似物品处理皮革。

其他提示：

- 油基污物，例如机油：用吸水性好的抹布清除刚出现的污斑。
- 特殊的污渍，例如圆珠笔油、指甲油和已干透的污斑：用适合于皮革的污斑清除剂处理。

塑料件：

用潮湿的软布清洁。

如是顽固污渍用一块软布和少许中性皂液¹⁾ 去除，必要时使用不含溶剂的塑料清洁剂。

镀铬、铝制或不锈钢装饰件，装饰条：

只能在无尘环境下用一块软布和中性皂液¹⁾ 清洁。

阳极氧化表面：不要使用铬养护剂。

操作元件：

用软毛刷清除大块污物。接着用一块软布和少许中性皂液¹⁾ 清洁操作元件。注意不得有液体进入操作元件内。

显示屏：

使用一块软布和少许清水、普通玻璃清洁剂或 LCD 清洁剂。不得在干燥状态下清洁显示屏。如要清洁信息娱乐系统显示屏，则暂时将其关闭。

橡胶密封条：

用不起绒软布和大量清水清洁。

定期用合适的橡胶养护剂处理。

安全带：

将安全带完全拉出，然后让安全带织带保持拉伸 → ▲。用软刷清除大块污物。用中性皂液清洁安全带。使安全带织物完全干透，然后再卷回。

木质饰面：

用软布和少许中性皂液¹⁾ 去除。

清洁坐垫蒙面

对于容易褪色的面料，例如牛仔布的座椅软垫，褪色并不会影响织物的性能。座椅内可能安装有安全气囊部件及电气插头。如坐垫和靠背损坏，或未按规定清洁和处理座椅，或被水湿透，则可能损坏车辆电气装置，或导致安全气囊系统发生故障 → ▲，在 **车辆养护和清洁须知** 中，见第 155 页。

¹⁾ 中性肥皂溶液：将最多两汤匙中性肥皂粉加入一升清水中。

电动可调节座椅和带座椅加热功能的坐垫内安装有电气部件和连接插头，座椅清洁或处理不当可能损坏电气装置 → ⚠️。还可能损坏车辆电气系统其它部件。

基于上述原因，清洁上述座椅蒙面时务必遵守下列事项：

- 不得使用高压清洗器、蒸汽清洗器或冷却喷雾器。
- 不要打开座椅加热来烘干座椅。
- 不要使用洗涤膏或低温洗衣粉溶液。
- 注意不要弄湿座椅。
- 如有疑问，请咨询本公司特许经销商。

⚠️ 警告

未按规定清洁可能会导致安全带、固定装置和安全带回卷装置损坏。

- 切勿自己尝试改装或拆卸安全带进行清洁。
- 切勿用化学剂清洁安全带及其组成部分。
- 不得使用侵蚀性液体、溶剂以及尖锐物品。
- 防止液体和异物进入安全带锁扣。
- 清洁后的安全带在卷回前必须完全干透。

💡 提示

清洁和养护不当会导致车辆损伤。

- 请务必严格遵守指导说明。
- 尖锐物体，如衣物上的拉链、铆钉或皮带，可能会导致表面损伤。
- 清洁时切勿使用蒸汽清洗机、刷子、硬海绵等。
- 对不易清除的污渍请交由特许经销商清洁，以免损伤车辆。

附件、改装、维修和零部件更换

附件和零部件

购买附件、零部件或车用油液前应咨询本公司特许经销商。加装附件或更换零部件时，本公司特许经销商可向您推荐符合要求并适用本车的附件、零配件和车用油液，并可向您介绍您应了解的相关法规。

应使用本公司认可的附件和本公司原装零部件®，因上述附件和零部件的适应性、可靠性和安全性均已通过本公司验证。并且应由本公司安装附件和零部件。

尽管本公司不断对附件和零部件市场进行考察和评估，但仍不可能评估市场上销售的未经本公司认可的所有附件和零部件的可靠性、安全性和适应性。因此，虽然某些零部件和附件可能已通过官方验证，并已获得销售许可证，因使用或安装非本公司原厂附件和零部件而导致的车辆故障及损坏不属于质量担保范围！

如加装对车辆有直接影响的设备，则应经本公司确认其是否适用于本车。这些设备包括定速巡航控制系统或电子控制悬架等。

如加装与车辆操控无关的辅助电气设备，则该设备须符合国家相关法律法规要求，且符合本车相关技术要求。此类设备包括冰箱、笔记本电脑和风扇等。

⚠️ 警告

对车辆的不当维修或改装均可能削弱安全气囊的保护功能，引发致命事故！

- 切勿将杯架、电话保持架等器具安置和固定在安全气囊罩盖上或安全气囊膨胀范围内。
- 安全气囊触发时，安装或连接在安全气囊罩盖上或其附近或安全气囊膨胀范围内的物品可能严重致伤，甚至致死车内乘员。

维修和技术改装

应按本公司技术规范维修和改装车辆 → ⚠️。

未经授权对车辆电子部件或软件进行改装可能导致功能故障。因电子部件相互连接形成一网络系统，故某个电子部件发生故障势必影响其它系统的功能，从而严重恶化行驶安全性，导致部件过度磨损，甚至被吊销行驶许可证。

本公司特许经销商对不当改装和维修造成的损坏不承担责任，因此类损坏不属本公司质量担保范围。

对本车的任何维修和技术改装应使用本公司原装零部件®，并且应由本公司特许经销商实施。

装配特殊辅助设备或车身部件的车辆

特殊辅助设备和车身部件制造商必须保证其产品符合国家环境保护法律和相关规定。

车主必须保存好辅助设备及车身部件的装配文件，报废旧车时必须将装配文件交给报废车处理公司，从而可按环保要求回收和处理旧车（包括加装附件和部件的旧车）。

维修车窗

某些系统须配备传感器，传感器安装在前车窗内侧车内后视镜附近，如传感器安装部位的前车窗损坏（例如，因石击损坏），则必须更换前车窗，并且不得修补前车窗上的裂纹，经维修的裂纹会引发系统功能故障或导致设备无法工作。

更换前车窗后应由本公司特许经销商对传感器进行设置和标定。

传感器和摄像头的干扰或损坏

维修不当、改变车辆结构，如“降低车身”，额外安装加装件或更改饰板等，均可能导致传感器或摄像头发生位移或损坏。发生碰撞（如泊车时）、轻微损坏（如前车窗玻璃受到石击）等也可能引起这种情况。

如不注意，可能导致重要功能（驾驶辅助系统）受干扰并导致车辆受损。

不得用标签、辅助大灯、牌照装饰框或类似物品遮盖传感器和摄像头前面和周围的区域。

因此应由本公司特许经销商进行维修或改装。

其他提示：

- 在传感器区域进行重新喷漆和补充喷漆可能会影响相应系统的功能。
- 因散热器格栅区域会影响雷达传感器视野，因此只能使用原装散热器格栅。

发动机防护底板

根据车辆使用地的状况，建议安装发动机和传动系统防护底板。车辆驶经诸如路缘石、车道凸出物或无路面道路时，该防护底板可防止损坏车辆底部和油底壳。发动机和传动系统防护底板应由本公司特许经销商实施安装。

警告

维修和改装不当可能引发故障，损坏车辆，降低方向盘及制动系统的效率，因而可能引发事故，严重致伤人员。

- 车辆的维修和改装作业应由本公司特许经销商实施。

警告

使用不合适的备件及附件，或操作不当，或擅自改装和维修均可能损坏车辆，引发事故，严重致伤人员！

- 强烈建议仅使用本公司认可的附件及本公司原装零部件[®]，因上述附件和零部件的适应性、可靠性和安全性均已通过本公司验证。

- 车辆的维修和改装作业应由本公司特许经销商实施，因本公司特许经销商备有必备的工具、诊断仪器、维修资料和合格的专业技术人员。
- 所装零部件必须与原装零部件完全相同。
- 切勿将杯架、电话保持架等器具安置和固定在安全气囊罩盖上或安全气囊膨胀范围内。
- 只可使用经本公司认可适用于您所购车辆的轮胎/轮辋组合的车轮。

维修及其对安全气囊系统的影响

应按本公司技术规范维修和改装车辆 → 。

前保险杠、车门、前排座椅、车顶内衬或车身的改装和维修应由本公司特许经销商实施，因系统部件和安全气囊系统传感器可能安装在上述车辆部件上。

对安全气囊系统的作业或因维修车辆其它部件需拆装安全气囊部件的作业均可能损坏安全气囊系统的部件，从而发生事故时安全气囊不能正常触发或根本不起作用。

为确保安全气囊系统的保护功能，避免拆下的部件致伤人员或污染环境，处理拆下来的相关部件时务必严格遵守相关法规。本公司特许经销商熟悉相关规定，可为您提供咨询服务。

对车辆悬架的改装可能导致安全气囊系统不能正常工作，发挥保护作用。例如，使用未经本公司认可的轮胎/轮辋组合的车轮，降低车辆标准高度，改变悬架刚度（包括改装弹簧、减振支柱及减振器）均可能使安全气囊传感器测定和传送到控制单元的力发生变化。对悬架某些改装可能导致安全气囊传感器测定的力提高，从而导致安全气囊不应触发时触发。而某些改装则可能使传感器测得的力降低，从而也可能导致安全气囊应触发时不触发。

警告

维修和改装不当可能引发功能故障，损坏车辆，降低方向盘及制动系统的效率，从而引发事故，严重致伤，甚至致死人员！

- 车辆的维修和改装作业应由本公司特许经销商实施。
- 安全气囊组件不可维修，必须更换！
- 切勿使用从报废车辆上拆下的安全气囊部件或回收的安全气囊部件。

警告

对车辆悬架的改装（包括使用不合适的轮胎/轮胎组合的车轮）可能使安全气囊系统无法正常工作，发生事故时车内人员可能严重受伤，甚至死亡！

- 悬架系统上切勿安装性能不同于本车原装部件的任何部件。
- 应使用经本公司认可的轮胎/轮胎组合的车轮。

警告

如在车内使用无车外天线的移动电话或双向无线电设备，车内的电磁辐射量可能超过限值，从而危害驾驶员和车内其他乘员的健康，车外天线安装不当也会产生超量电磁辐射。

- 移动电话天线会影响心脏起搏器的功能，故移动电话天线与心脏起搏器之间的距离不得小于 20cm。
- 无论通话时或待机状态，均勿将移动电话装在装有起搏器的胸前口袋里。
- 如怀疑移动电话干扰心脏起搏器的工作，则必须立即关闭移动电话。

车辆中的移动信号

电磁辐射

在不连接车外天线的条件下使用移动电话或无线电设备时，电磁辐射无法很好地传导到车外。尤其是在接收情况较差的时候会出现车内辐射增加，例如在农村地区。这可能会危害健康 → ▲。

视装备而定，可以使用一个合适的电话接口将移动电话与车外天线连接 → 手册**信息娱乐系统**。可改善连接质量并扩大作用范围。

打电话

在许多国家中仅允许通过免提通话装置在车内打电话，例如通过蓝牙®连接。在使用移动电话前，将其固定在合适的支架上 → ▲ 或者将其放置在防滑的储物格中，例如放在中控台中央。

如果是支持 SIM 卡接入模式（rSAP）技术的电话接口，请使用兼容的移动电话。针对支持 LTE 移动通信标准，使用带 LTE 数据选项的 SIM 卡。

无线电

使用双向无线对讲机时注意法律规定和制造商的用户手册。如要加装对讲机需获得相关许可。

关于安装无线电设备的更多信息请向本公司特许经营商咨询。

警告

如移动电话散放在车内或未适当固定，则紧急制动、急加速，或发生事故时可能被抛离原位，致伤车内人员。

- 车辆行驶时，移动电话、诸如电话保持架、记事本、便携式导航仪等其它装置以及电话附件务必固定在安全气囊膨胀范围外，或置于车内安全场所。

用户信息

控制单元里储存的信息

本车配有用于监控发动机和变速箱管理系统的电子控制单元，控制单元还可监控排气系统和安全气囊系统的功能。

电子控制单元持续测算与车辆行驶状况有关的数据，控制单元只储存故障数据和偏离规定值的数据，并通过组合仪表里的指示灯显示故障。

储存在控制单元里的数据必须用专用仪器读取和评估。

本公司特许经销商利用控制单元储存的数据诊断和排除车辆故障，控制单元里可存储下列数据：

- 发动机和变速箱相关数据。
- 转速。
- 行驶方向。
- 制动强度。
- 安全带监控信息。

控制单元不存储车内人员的谈话内容。车辆行驶路线既不能也不允许用储存的数据创建。

车辆使用过程中车辆可能发生某些状况，系统在这些状况下储存的数据单独或结合其它数据（诸如事故报告、车辆损坏状况、证据等信息），在通过专家分析及借助其附加信息的情况下可能追溯到某个特定的人。

事故数据存储

本车不配备事故数据存储。

事故数据存储用于暂时储存车辆信息，该存储器可提供事故准确信息。配备安全气囊系统的车辆，该存储器可储存诸如碰撞时的车辆车速、安全带锁扣状态、座椅位置及安全气囊触发速度等可能与事故有关的数据，可储存的数据量取决于制造商。

征得车主同意后方可安装事故数据存储，甚至必须通过国家法律审批方可安装事故数据存储。

控制单元重新编程

受控部件的所有数据均储存在控制单元里。诸如变换车道闪光功能、单个车门开启功能和显示屏显示模式等方便功能可用专用设备重新编程。如对车辆某些方便功能重新编程，则重新编程后的功能将不同于本说明书介绍的初始功能，故应由本公司特许经销商将重新编程后的功能记录在《保养手册》的“经销商评注”栏内，加以确认。

关于可重新编程的功能的相关信息可咨询公司特许经销商。

读取车辆故障存储器

本车车内设有一诊断接口，用于读取故障存储器存储的数据 →▲，故障存储器记录故障数据和偏离控制单元规定值的数据。有关存储数据的详细信息可咨询公司特许经销商。

诊断接口位于仪表板下方驾驶员侧脚部空间内。

应由本公司特许经销商读取和重置故障存储器。

排除故障后存储器里的相应故障信息将被删除。储存的信息将被新信息不间断覆盖。

警告

诊断接口使用不当可能发生故障，从而可能引发事故，致伤人员。

- 切勿擅自用诊断接口读取故障存储器。
- 应由本公司特许经销商读取故障存储器。

标签和标牌

列有车辆使用重要数据和信息的安全证书、标签和标牌安装在发动机舱内和某些车辆部件上。

- 切勿拆掉或损坏安全证书、标签和标牌，必须始终保持安全证书、标签和标牌上的图文清晰可读。
- 如更换其上带有安全证书、标签或标牌的车辆零部件，则安装新的零部件时应由本公司特许经销商在其上安装信息相同的安全证书、标签或标牌。

高电压警示标签

该标签位于发动机舱盖锁附近，其上列有车辆电气系统高电压警示信息。

警告

车辆操控不当极易引发事故，致伤人员！

- 必须遵守相关交通法规。
- 务必按本说明书的相关说明进行操作。

提示

操控和处理不当可能损坏车辆。

- 务必遵守相关法规要求。
- 务必按本说明书的相关说明进行操作。

前风窗玻璃上的通讯窗口



图 151 前风窗玻璃上的通讯窗口（蓝色区域）（示意图）

在前风窗玻璃上的车内后视镜座旁有一通讯窗口（蓝色区域），通过该窗口可接收外部电子部件的电子信号。

可从车辆内部将芯片卡固定在后视镜座旁的通讯窗口（蓝色区域）内 → 图 151。

不要遮盖芯片卡所在窗口区域，也不要 在芯片卡上粘贴标签，否则，可能影响电子信号的接收，并导致相关电子部件无法正常工作。

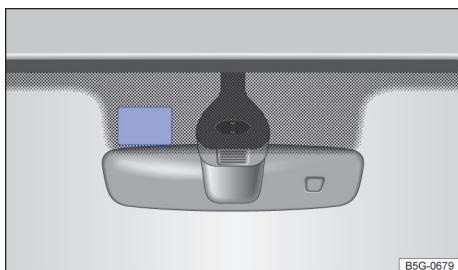
空调设备中的油液

空调中的制冷剂

发动机舱内的标签上提供了有关您的车用空调上所使用制冷剂的类型和用量的信息。标签位于发动机舱前部分，靠近制冷剂加注软管的部分。

符号和说明：

 警告：空调只允许由有资质的专业人员进行维护。

 制冷剂的类型。

 润滑油的类型。

 参见维修信息（仅供本公司特许经销商使用）。

 空调只允许由有资质的专业人员进行维护。

 可燃的制冷剂。

 注意，正确处理所有组件，切勿在车上安装从旧车上拆来的组件或回收的组件。

空调中的润滑油

空调设备含有润滑油。空调设备中润滑油的具体规格和数量信息请咨询本公司特许经销商。

警告

为确保安全可靠的运行状态，空调设备只允许由有资质的专业人员进行维护。

提示

- 切勿使用从旧车上拆下来的组件或回收利用的组件来维修空调的蒸发器。
- 切勿使用旧车上用过的蒸发器或回收利用的蒸发器来更换空调的蒸发器。

收音机接收和天线

本车原装收音机的天线可能安装在车内下列位置：

- 后风窗内侧，与后风窗加热器安装在 一起。

风窗玻璃内侧的细金属丝便是天线。

提示

如用腐蚀性或酸性清洁剂或其它化学材料清洁风窗或有硬物刮擦风窗，则可能损坏位于风窗上的天线。

- 不得用胶带或标签固定窗式天线，例如后风窗玻璃区域内。
- 切勿用腐蚀性或酸性清洁剂或其它化学材料清洁天线。

提示

加装收音机或导航系统时，务必确保车辆标准整体式天线放大器能与所装收音机或导航装置相兼容，或使用附加天线适配器，否则，天线放大器可能因过压而损毁。

 如在风窗天线附近使用电气装置，则可能对收音机 AM 波段的接收信号产生干扰。

电气系统部件保护功能

本车某些车辆电子部件和控制单元配有标准部件保护功能。

作为一种保护机制，本车电气系统部件保护功能具有下列特征：

- 如将本车原装部件安装到其它车辆上（例如，被盗后安装到其它车辆上），则可使原装部件将不起作用。
- 使电气系统的部件在车外无法正常工作。

应由本公司特许经销商在保养维护车辆时安装或更换相关电气系统部件。

激活组件保护功能后，组合仪表显示屏上会显示信息 SAFE CP。则应到本公司特许经销商处请专业人员处理。

报废处理

报废车辆或安全气囊及安全带收紧器部件时务必遵守相关安全规定，本公司特许经销商熟悉相关规定，可为您提供咨询服务。

一致性申明

本车相关制造商申明：所生产的下列产品符合生产国家当时的基本要求及相关法律法规。

基于无线电的装备

- 电子发动机防盗锁止系统
- 本车的车辆钥匙。
- 自适应巡航（ACC）
- 预碰撞安全系统（Front Assist），包括城市紧急制动功能。
- 无钥匙闭锁/启动系统 Keyless Access。

电气装备

- 12 伏插座

旧蓄电池和电子设备的废弃处理

车辆钥匙、无线电遥控器和其中包含的旧电池不得进入生活垃圾。符号  对此进行了提示。

- 根据当地法律规定，将旧蓄电池和电子设备送往回收处。
- 更多信息请咨询本公司特许经销商。

旧车回收和报废处理

旧车回收

为保护环境，本公司已就旧车回收制定了相应条例。

回收公司可免费回收符合相关国家法规的旧车。

关于旧车回收的详细信息可咨询本公司特许经销商。

技术数据

技术数据说明

所有技术数据均以车辆正式文件为准。本手册所列所有数据适用于基本型车辆未安装辅助设备的车辆，本车其它型号的车辆、特种车型及出口车型的车辆技术数据可能不同于本手册所列数据。

发动机

整车技术数据标签或车辆注册文件里列有本车安装的发动机类型和型号。

内容说明

变速箱缩写：MG = 手动变速箱，AG = 自动变速箱。MG5 代表 五挡手动变速箱，AG6 代表 六挡自动变速箱。

数据标牌和发动机编号字母



图 152 车辆数据标牌 (示意图)

数据标牌

数据标牌 → 图 152 粘贴在前排乘客侧车门立柱的下部区域内，包含以下数据：

- ① 商标与型号
- ② 车辆识别号 (底盘号)
- ③ 制造日期、最大允许总质量
- ④ 乘坐人数、发动机排量
- ⑤ 发动机型号、发动机最大净功率

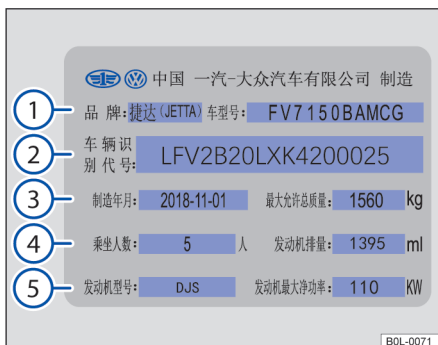
发动机编号字母

发动机型号记录在车辆型号标牌上 → 图 152。此外，在发动机和变速箱接合部的左侧也打印有发动机型号。

提示

根据配置不同，车辆的发动机编号字母 (MKB) 可以在组合仪表显示屏中显示 → 第 14 页。

车辆识别代号



图 153 发动机舱内: 车辆识别代号 (示意图)



图 154 前车窗上: 车辆识别代号

发动机舱内的车辆识别代号

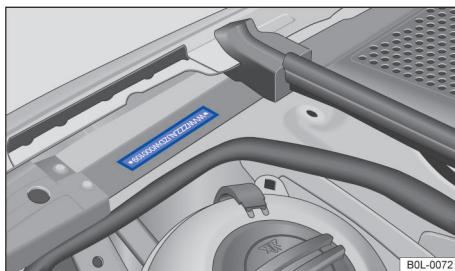
车辆右侧悬架支柱和翼子板之间的排水槽上也打印有车辆识别号 → 图 153。读取车辆识别代号需打开发动机舱盖 → 第 125 页，发动机舱内。

此外，通过前车窗左下侧的视窗即可读取车辆识别号 → 图 154。

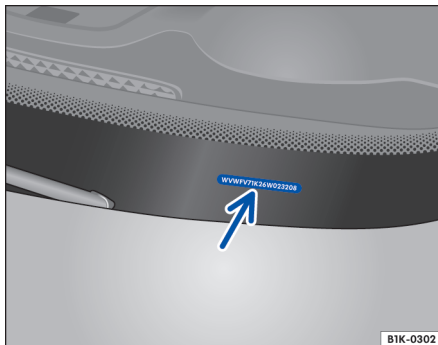
通过诊断接口读取车辆识别号

车辆识别号也保存在 ECU (电子控制单元) 中，可通过相应的诊断仪读取。

诊断接口位于仪表板下方驾驶员侧脚部空间内。

本公司特许经销商配备大众车型专用诊断仪，可联系本公司特许经销商读取车辆识别号。如需自行读取车辆识别号，可与本公司联系购买大众车

型专用诊断仪，或购买车载通信接口插头符合 SAE J1962 定义且支持 ISO 15765-4 及其所引用标准定义的诊断仪读取。

发动机参数

汽油发动机

发动机功率	燃油喷射技术	发动机代码	废气排放标准	最大扭矩	气缸数量, 排量
110kW/ 5,000~6,000rpm	TSI®	DJS	国VI	250Nm/1,750~ 3,000rpm	4 缸 1,395ccm

提示

不得添加辛烷值 (RON) 低于标牌所列数值的汽油，否则，可能损坏发动机！

整车尺寸

下表所列数据适用于基本型车辆。

安装辅助设备的车辆，本车其它型号的车辆、特种车型及出口车型的规定值可能不同于本手册所列数据。

长	4419 mm
宽	1841 mm
高 (空载重量)	1616 mm
轴距	2630 mm
最小转弯直径 ^{a)}	11.0 m
前轮距 ^{a)}	1572 mm
后轮距 ^{a)}	1544 mm
允许总重量时的离地间隙	155 mm

^{a)} 取决于轮辋和轮胎尺寸，实际尺寸可能不同于所列数据。

提示

- 在停车场里行驶时务必谨慎，留意凸起的路缘或短柱。驻车时这类地面凸起物极易损坏保险杠和车辆其它部件。

- 驶经车道凸出物、坡道、路缘石及其它类似物时务必小心。否则，可能损坏诸如保险杠、扰流板、行走系统、发动机或排气系统等车辆底部部件。

整车性能参数

下表所列数值仅适用于发动机已经良好磨合，且在正常道路及气候条件下行驶的车辆。

本手册所列整车性能参数是在未安装影响整车性能设备（例如，车顶行李架或挡泥板等）的条件下测定的。

爬坡度

爬坡度规定了车辆以自动动力能通过的最大上坡倾斜度。根据路面条件、气候条件及发动机功率，爬坡度规定值仅适用于行驶中的车辆，而非自静止状态起步行驶的车辆。

以 100m 距离里提升的高度 (m) 测定爬坡度，以百分比表示 (100% = 45 度)。

汽油发动机

发动机类型	变速箱类型	废气排放标准	最高车速	车辆爬坡度 单车的最大爬坡度 (%)
1.4L 110kW TST [®] 汽油发动机	MG5	国VI	175 km/h	30
1.4L 110kW TST [®] 汽油发动机	AG6	国VI	170 km/h	



关于车辆爬坡度的相关说明：

- 不同路面的附着系数不同，会影响爬坡能力和爬坡角度。
- 轮胎气压需符合燃油箱加油口盖内侧标签标注的数值，花纹深度不低于新轮胎 90%。

- 车辆载荷会对爬坡度产生影响，需要均匀分布前后轴的载荷。

车辆额定重量及车桥额定重量

所有技术数据均以车辆正式文件为准。本手册所列所有数据适用于基本型车辆。车型标牌→图 152 及《保养手册》里的整车技术数据或车辆注册文件里列有本车安装的发动机类型和型号。

加装附件的车辆、其它型号的车辆和特种车型车辆的数据可能不同于本说明书所列数据。

下表所列车辆整备重量是指车辆的干质量加上各类油液和燃料（不少于油箱容量的 90%）及备用车轮和随车附件的总重量 →▲。干质量就是指仅装备有车身、全部电气设备和车辆正常行驶所需要的完整车辆的质量。

车辆的有效载荷等于车辆额定总重量减去整备重量。

因此，加装设备或改装附件将提高整备重量，相应降低车辆有效载荷。

车辆载荷由下列重量构成：

- 乘员。
- 所有装载物。
- 车顶负载，包括车顶行李架系统。

探歌

发动机功率	变速箱类型	废气排放标准	整备重量	整车额定总重量	前桥允许载荷	后桥允许载荷
1.4L 110kW TST [®] 汽油发动机	MG5	国VI	1310 kg	1790 kg	900 kg	890 kg
1.4L 110kW TST [®] 汽油发动机	AG6	国VI	1355 kg	1830 kg	935 kg	895 kg

警告

装载物品时切勿使车辆超过允许最大重量和车桥允许载荷，否则，可能损坏车辆，引发伤亡事故！

- 实际车桥载荷不得超过车桥最大允许载荷。
- 注意，车辆载荷及载荷分布状况均会影响车辆操纵性能和制动距离，因此，必须相应调整行驶车速。

提示

应尽可能均匀分布车内装载物。在行李箱内运载重物时应尽可能使重物靠近后桥或在后桥上方，使其对车辆操纵稳定性的影响降至最低程度。 <

座椅前后位置和靠背角状态

测量座垫深时的座椅位置为设计位置，靠背角状态为设计位置角度。具体调整方法如下：

前排座椅

座椅调至设计位置

- 先将前排座椅调至最后及最低位置 → 第 53 页；
- 将座椅从最后位置前移 45.5mm；
- 将座椅从最低位置上调 41.4mm。

座椅靠背调至设计位置角度

- 将前排座椅头枕调至最高位置 → 第 53 页；
- 调整座椅靠背角度，使头枕导杆与垂直线成 13° 。

后排座椅

座椅设计位置及座椅靠背设计位置角度

- 后排座椅坐垫的装车位置即是座椅设计位置；
- 座椅靠背位于锁止位置时即为设计位置角度。 <

四轮定位参数

检测条件

- 已检查车辆悬架、车轮轴承总成、转向系统和转向连杆系是否间隙超差、松动及损坏 → ▲。
- 同一车桥上两个轮胎的花纹深度差不超过 2mm。
- 轮胎气压符号规定。
- 车辆处于空载状态。
- 燃油箱必须加满燃油。
- 备用车轮和随车工具位于车内正确位置。
- 车窗清洗装置的清洗液储液罐必须装满清洗液。
- 检查车轮定位时须确保活动底座和转盘不得位于极限位置。

检查车轮定位时注意下列事项

- 必须按规定安装和调试设备，并严格按照制造商提供的操作说明进行操作。

必要时由车轮定位仪/计算机制造商指导操作。

随着使用时间的推移，车轮定位台和车轮定位仪/计算机可能偏离原先调平状态/设置。

车轮定位台和车轮定位仪/计算机至少应每年检查和调整一次，该项检查和调整属设备定期保养范畴。

四轮定位参数

车型		1.4L 110kW TSI [®] 汽油发动机
前轮	车轮外倾角	$-16' \pm 30'$
	主销后倾角（不可调）	$7^\circ 09' \pm 30'$
	前轮前束	$10' \pm 10'$
后轮	车轮外倾角	$-1^\circ 20' \pm 30'$
	后轮前束	$25' \pm 10'$

 ▶

警告

维修和改装不当可能引发功能故障，损坏车辆，降低转向及制动系统的效率。并因此可能引发事故，严重致伤人员。

- 车辆的维修和改装作业应由本公司特许经销商实施，因本公司特许经销商备有必备的工具、诊断仪器、维修资料和合格的专业技术人员。

警告

- 仅允许使用本公司认可的四轮定位仪进行定位。
- 本公司特许经销商配有本公司认可的四轮定位仪，且服务人员均经本公司专业培训。因此，应到本公司特许经销商处进行车辆四轮定位。
- 四轮定位值超出上述参数范围将严重影响车辆的行驶稳定性。如未经本公司认可而擅自对车辆进行四轮定位，对此导致的车辆损坏及故障不属于质量担保范围。

制动系统相关数据

制动踏板自由行程

制动踏板的自由行程为制动主缸开始建压前制动踏板的位移。

制动踏板的自由行程应与该车型的技术要求一致。

制动踏板的自由行程的合理范围为 3 - 10mm。

制动摩擦副磨损极限

制动器类型	制动摩擦副磨损极限
前轮盘式制动器 (15" APG57)	制动衬块：摩擦材料剩余厚度为 2mm (不包括底板) 制动盘：盘面厚度磨损至 21mm
后轮盘式制动器 (15" APG38)	制动衬块：摩擦材料剩余厚度为 2mm (不包括底板) 制动盘：盘面厚度磨损至 7mm

警告

使用不合适的备件及附件，操作不当，擅自改装和维修均可能损坏车辆，引发事故，严重致伤人员！

- 车辆的维修和改装作业应由本公司特许经销商实施，因本公司特许经销商备有必备的工具、诊断仪器、维修资料和合格的专业技术人员。

车轮与轮胎相关数据

轮胎规格	车轮规格
225/55 R17 97H	7J×17 ET45
225/50 R18 95H	7J×18 ET45

燃油箱加注量

燃油箱加注量
约 51L，其中约 8L 备用量。

燃油消耗率及 CO₂ 排放率

本说明书所列燃油消耗率是按 GB/T19233-2008 和 GB/T12545.1-2008 标准规定的下列工作条件基于车辆整备重量测定的。

本说明书所列燃油消耗率和废气排放率的数据不针对任何一辆具体车型，燃油消耗率和 CO₂ 排放率不仅取决于车辆的性能，并且与您的驾驶方式及其它非技术因素（例如，路面状况、海拔高度、交通流量及天气状况）密切相关。

车辆的燃油消耗不仅取决于燃油的利用效率，而且还受到行驶性能及环境条件等非技术因素的影响。加装件、轮胎等辅助装备和附件会改变重量、滚动阻力、空气动力学等重要的车辆参数，

这是除天气和交通条件之外，影响燃油消耗和动力性的因素。因此日常行驶时的燃油消耗可能与下表列出的燃油消耗值有所不同。

捷达 VS5

发动机类型	变速箱类型	废气排放标准	按 GB/T19233-2008 和 GB/T12545.1-2008 标准测定的燃油消耗率。			CO ₂ 排放率
			市区工况油耗	市区外工况油耗	综合油耗	
1.4L 110 kW TSI® 汽油发动机	MG5	国VI	7.7 l/100 km	5.4 l/100 km	6.2 l/100 km	148 g/km
1.4L 110 kW TSI® 汽油发动机	AG6	国VI	8.5 l/100 km	5.9 l/100 km	6.8 l/100 km	162 g/km

 实际油耗可能与本说明书所列油耗略有差异。

 整车配置不同及加装附件后车辆整备重量可能发生变化，因此，燃油消耗率和 CO₂ 废气排放率可能略有增加。

使用的缩写

缩写	含义
ABS	防抱死制动系统
ACC	自适应巡航系统
AG6	6-挡自动变速箱
ASR	驱动防滑系统
BAS	制动辅助系统
ccm	立方厘米，发动机排量计量单位
CO ₂	二氧化碳
DIN	德国工业标准
EC	发动机代码
EDL	电子差速锁
EN	欧洲标准
EPC	发动机管理系统
ESC	电子稳定程序
GRA	车速巡航控制系统
kN	千牛顿，力的计量单位
kPa	千帕，轮胎气压计量单位
kW	千瓦，发动机功率计量单位
LED	发光二极管
MFD	多功能显示屏
MG5	5-挡手动变速箱
Nm	牛顿米，发动机扭矩计量单位
RON	研究法辛烷值，汽油抗爆震指标
rpm	每分钟转数 - 发动机转速
SRE	进气道喷射
TSI®	直接喷射增压汽油发动机
XDL	电子差速锁扩展功能